

BETRIEBSANLEITUNG

AKKU-RASENMÄHER

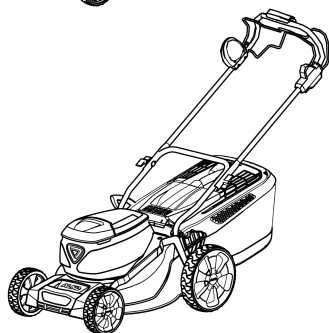
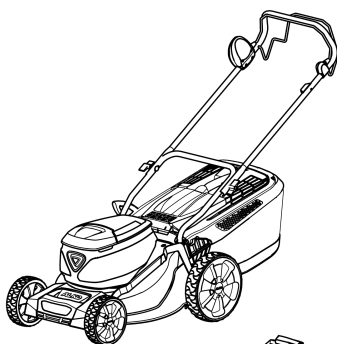
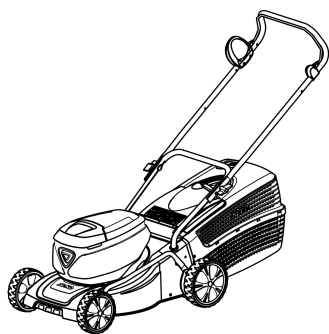

DE

GB

NL

FR

ES

IT

SI

HR

RS

PL

CZ

SK

HU

DK

SE

NO

FI

EE

LT

LV

RO

BG

RU

UA

GR

MK



TR 066

Inhaltsverzeichnis

Deutsch	6
English	24
Nederlands	42
Français	61
Español	80
Italiano	99
Slovenščina	118
Hrvatski	136
Српски	153
Polski	172
Česky	191
Slovenská	208
Magyarul	226
Dansk	245
Svensk	262
Norsk	279
Suomi	296
Eesti	313
Lietuvių	330
Latviešu	348
Român	366
български	384
Русский	405
Україна	426
Ελληνικά	446
Македонски	467

© 2021

AL-KO KOBER GROUP Kötz, Germany

This documentation or excerpts therefrom may not be reproduced or disclosed to third parties without the express permission of the AL-KO KOBER GROUP.

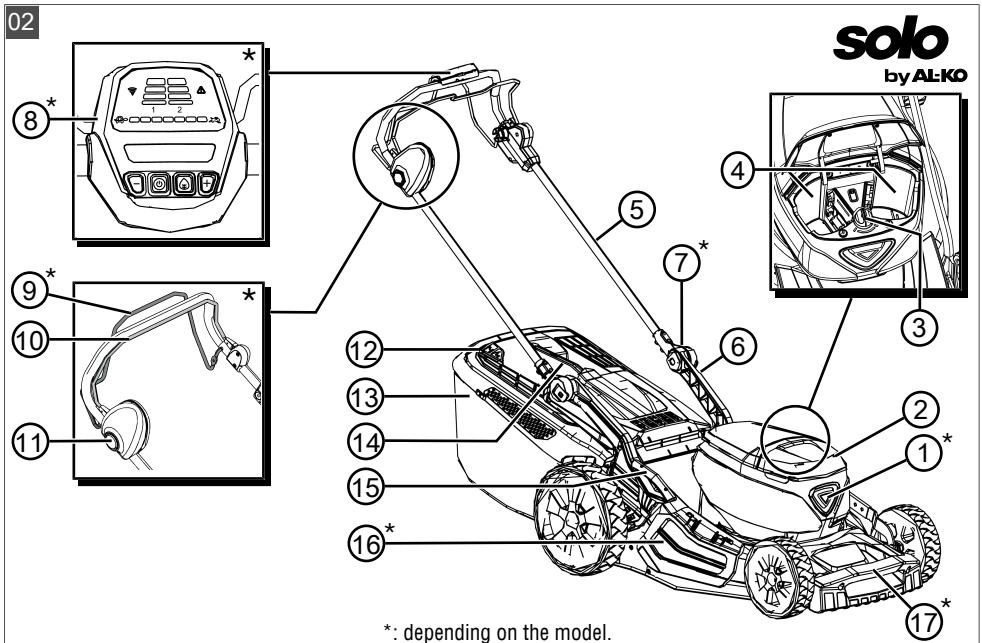
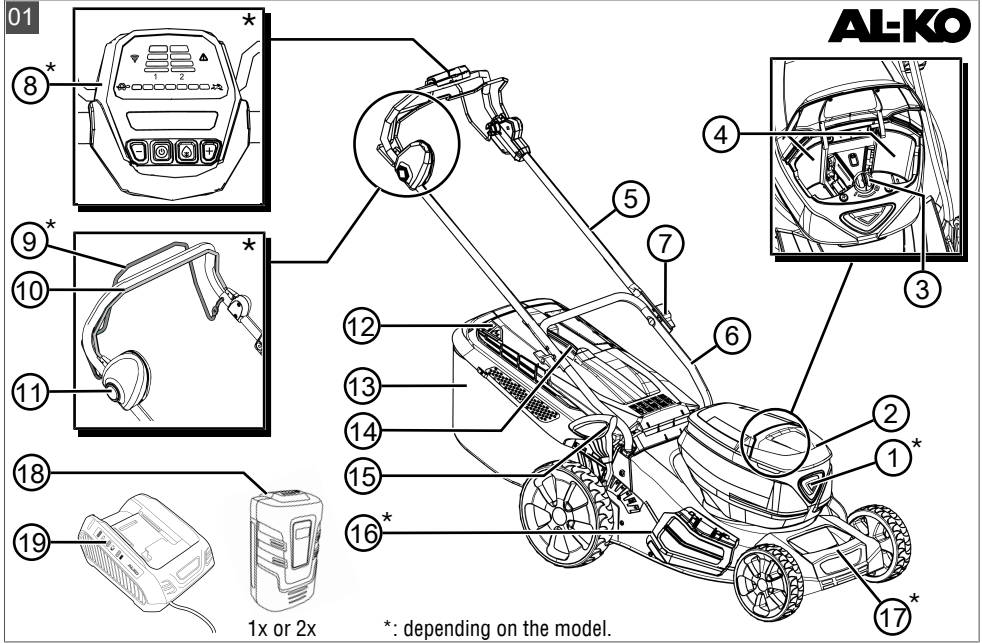

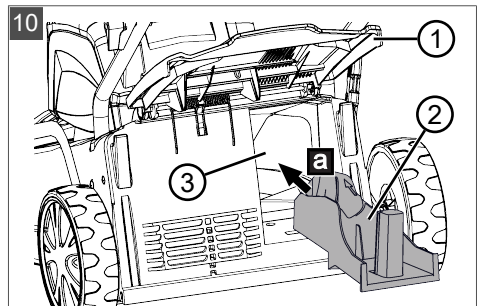
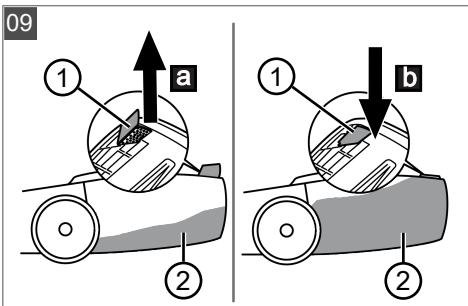
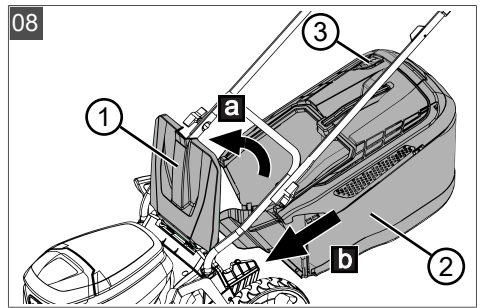
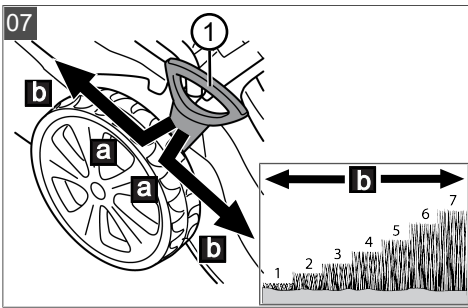
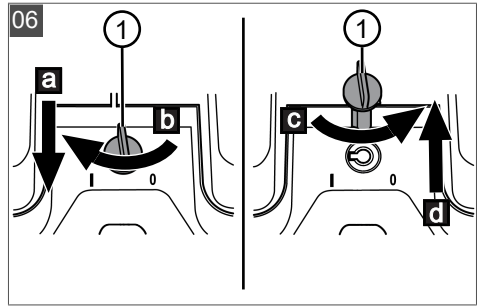
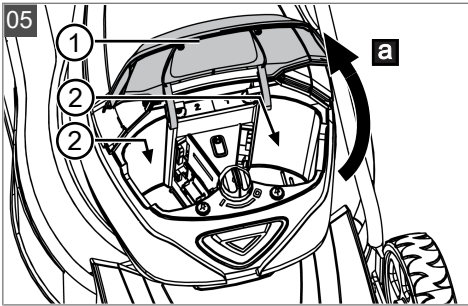
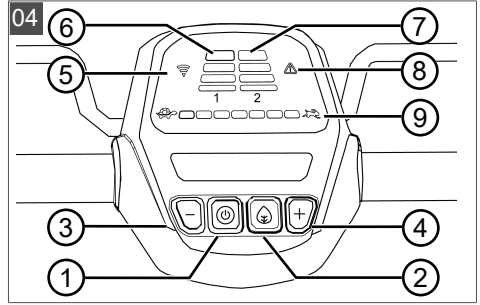
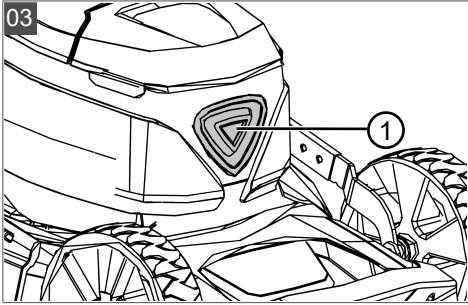

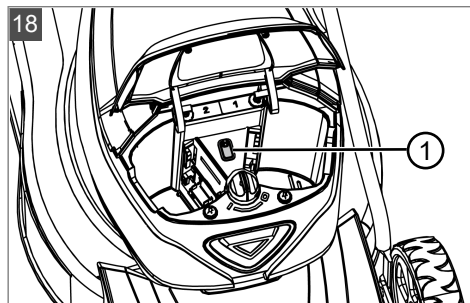
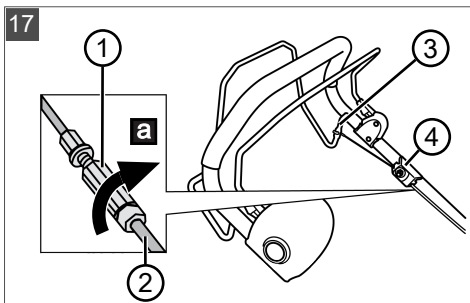
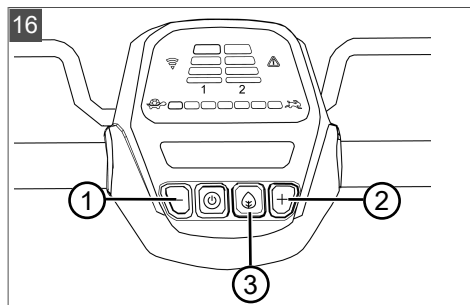
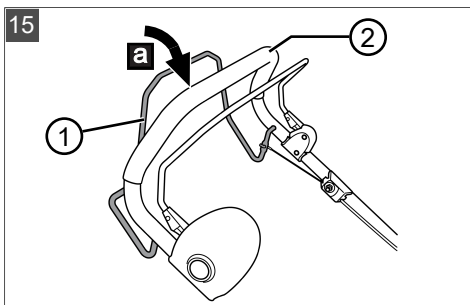
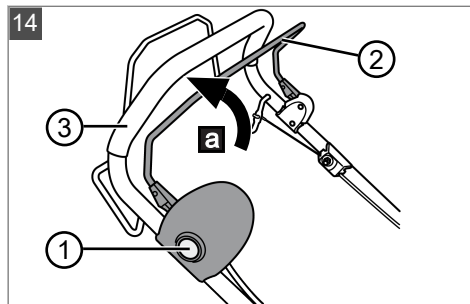
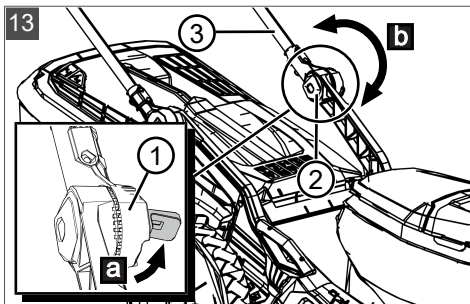
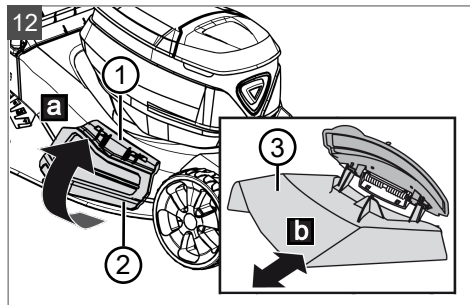
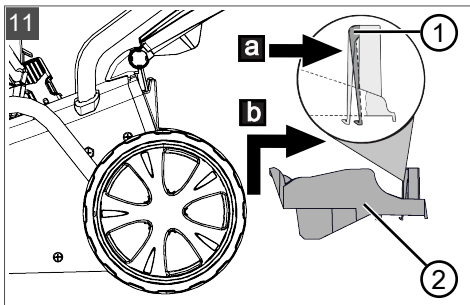

ORIGINAL-BETRIEBSANLEITUNG**Inhaltsverzeichnis**

1	Besondere Sicherheitshinweise.....	7	4.3	Lärmbelastung.....	14
2	Zu dieser Betriebsanleitung.....	7	4.4	Sicherheitshinweise zu Akku und Ladegerät.....	14
2.1	Symbole auf der Titelseite.....	7	5	Montage.....	14
2.2	Zeichenerklärungen und Signalwörter.....	7	6	Inbetriebnahme.....	14
3	Produktbeschreibung.....	7	6.1	Akku laden.....	14
3.1	Bestimmungsgemäße Verwendung...	8	6.2	Akkus einsetzen und herausziehen (05).....	14
3.2	Möglicher vorhersehbarer Fehlgebrauch.....	8	6.3	Stromversorgung des Mähwerks ein- und ausschalten (06).....	14
3.3	Restrisiken.....	8	6.4	Cockpit ein- und ausschalten*.....	15
3.4	Sicherheits- und Schutzeinrichtungen.....	8	7	Bedienung.....	15
3.5	Symbole am Gerät.....	8	7.1	Schnitthöhe einstellen (07).....	15
3.5.1	Sicherheitskennzeichen.....	8	7.2	Mähen mit Grasfangbox (08, 09).....	15
3.5.2	Bedienzeichen.....	9	7.3	Mulchen mit Mulchkeil (10, 11)*.....	16
3.6	Produktübersichten.....	9	7.4	Mähen mit Seitenauswurf (12)*.....	16
3.6.1	Produktübersicht (01) – AL-KO ...	9	7.5	Führungsholm an Körpergröße anpassen (13)*.....	16
3.6.2	Produktübersicht (02) – solo by AL-KO.....	9	7.6	Mähwerk starten und stoppen (14).....	16
3.7	Lieferumfang.....	10	7.7	Radantrieb ein- und ausschalten (15)*.....	17
3.8	"AL-KO inTOUCH Smart Garden" App*.....	10	7.8	Radantrieb – Geschwindigkeit ändern (16)*.....	17
3.9	Smart Button (03)*.....	10	7.9	Eco-Mode ein- und ausschalten (16)*.....	17
3.9.1	Anzeige des Ladezustands.....	10	8	Arbeitshinweise.....	17
3.9.2	Rasenmäher mit AL-KO Smart Cloud verbinden.....	10	9	Wartung und Pflege.....	18
3.9.3	Aktionen im "Smart Home" / "Smart Garden" auslösen (IFT-TT).....	11	9.1	Regelmäßige Wartungsarbeiten.....	18
3.9.4	Rasenmäher aktivieren*.....	11	9.2	Gerät und Mähwerk reinigen.....	18
3.9.5	WLAN-Name und Passwort zurücksetzen*.....	11	9.3	Schneidmesser kontrollieren und erneuern.....	18
3.10	"maxRun & smart-drive"-Cockpit (04)*.....	11	9.4	Bowdenzug des Radantriebs einstellen (17).....	18
4	Sicherheitshinweise.....	12	9.5	Reparaturarbeiten.....	19
4.1	Sicherheitshinweise für Rasenmäher.....	12	9.6	USB-Schnittstelle (18).....	19
4.1.1	Training.....	12	10	Hilfe bei Störungen.....	19
4.1.2	Vorbereitende Maßnahmen.....	12	11	Transport.....	21
4.1.3	Handhabung.....	12	11.1	Gerät transportieren.....	21
4.1.4	Wartung und Lagerung.....	13	11.2	Akkus transportieren.....	21
4.2	Vibrationsbelastung.....	13			

12 Lagerung.....	21
12.1 Akku-Rasenmäher lagern	21
12.2 Akku und Ladegerät lagern	22
13 Entsorgung	22
14 Kundendienst/Service.....	23
15 Garantie	23

1 BESONDERE SICHERHEITSHINWEISE



Dieses Gerät kann von Kindern ab 8 Jahren und darüber sowie von Personen mit verringerten physischen, sensorischen oder mentalen Fähigkeiten oder Mangel an Erfahrung und Wissen benutzt werden, wenn sie beaufsichtigt oder bezüglich des sicheren Gebrauchs des Gerätes unterwiesen wurden und die daraus resultierenden Gefahren verstehen. Kinder dürfen nicht mit dem Gerät spielen. Reinigung und Benutzerwartung dürfen nicht von Kindern ohne Beaufsichtigung durchgeführt werden.

Personen mit sehr starken und komplexen Einschränkungen können Bedürfnisse über die hier beschriebenen Anweisungen hinaus haben.

2 ZU DIESER BETRIEBSANLEITUNG

- Bei der deutschen Version handelt es sich um die Original-Betriebsanleitung. Alle weiteren Sprachversionen sind Übersetzungen der Original-Betriebsanleitung.
- Bewahren Sie diese Betriebsanleitung immer so auf, dass Sie darin nachlesen können, wenn Sie eine Information zum Gerät benötigen.
- Geben Sie das Gerät nur mit dieser Betriebsanleitung an andere Personen weiter.
- Lesen und beachten Sie die Sicherheits- und Warnhinweise in dieser Betriebsanleitung.

2.1 Symbole auf der Titelseite

Symbol	Bedeutung
	Lesen Sie unbedingt vor der Inbetriebnahme diese Betriebsanleitung sorgfältig durch. Dies ist die Voraussetzung für sicheres Arbeiten und störungsfreie Handhabung.
	Betriebsanleitung

Symbol	Bedeutung
	Li-Ion Akku vorsichtig handhaben! Insbesondere die Hinweise zu Transport, Lagerung und Entsorgung in dieser Betriebsanleitung beachten!

2.2 Zeichenerklärungen und Signalwörter

⚠ GEFAHR! Zeigt eine unmittelbar gefährliche Situation an, die – wenn sie nicht vermieden wird – den Tod oder eine schwere Verletzung zur Folge hat.

⚠ WARNUNG! Zeigt eine potenziell gefährliche Situation an, die – wenn sie nicht vermieden wird – den Tod oder eine schwere Verletzung zur Folge haben könnte.

⚠ VORSICHT! Zeigt eine potenziell gefährliche Situation an, die – wenn sie nicht vermieden wird – eine geringfügige oder mäßige Verletzung zur Folge haben könnte.

⚠ ACHTUNG! Zeigt eine Situation an, die – wenn sie nicht vermieden wird – Sachschäden zur Folge haben könnte.

ℹ HINWEIS Spezielle Hinweise zur besseren Verständlichkeit und Handhabung.

3 PRODUKTBESCHREIBUNG

Diese Betriebsanleitung beschreibt verschiedene Modelle handgeführter Akku-Rasenmäher der Marken AL-KO und solo by AL-KO mit unterschiedlichen Ausstattungen. Die Ausstattungen der einzelnen Modelle sind in den technischen Daten der Montageanleitung dargestellt.

Das Gerät darf nur zusammen mit den in den technischen Daten genannten Lithium-Ionen Akkus und Ladegeräten verwendet werden. Für weitere Informationen zu Akkus und Ladegeräten, siehe separate Anleitungen:

- Betriebsanleitung 441630: Li-Ion Akku B150 Li (B05-3640G), B200 Li (B05-3650G)
- Betriebsanleitung 441633: Ladegerät C130 Li (C05-4230)

⚠ ACHTUNG! Gefahr von Geräte- und Akkus Schäden. Wird das Gerät mit ungeeigneten Akkus betrieben, können Gerät und Akkus beschädigt werden.

- Betreiben Sie das Gerät nur mit den vorgeschriebenen Akkus.

3.1 Bestimmungsgemäße Verwendung

Dieses Gerät ist zum Mähen eines Rasenbodens bestimmt und darf nur auf abgetrocknetem Rasen eingesetzt werden.

Dieses Gerät ist ausschließlich für den Einsatz im privaten Bereich bestimmt. Jede andere Verwendung sowie unerlaubte Um- oder Anbauten werden als Zweckentfremdung angesehen und haben den Ausschluss der Gewährleistung sowie den Verlust der Konformität und die Ablehnung jeder Verantwortung gegenüber Schäden des Benutzers oder Dritter seitens des Herstellers zur Folge.

3.2 Möglicher vorhersehbarer Fehlgebrauch

Das Gerät ist weder für den gewerblichen Einsatz in öffentlichen Parks und Sportstätten noch für den Einsatz in der Land- und Forstwirtschaft konzipiert.

- Das Gerät nicht bei Regen oder auf nassem Rasen benutzen.
- Es dürfen sich keine Fremdkörper auf der zu mähenden Fläche befinden, z. B. Steine, Holzstücke, Flaschen.

3.3 Restrisiken

Auch bei sachgemäßer Verwendung des Geräts bleibt immer ein gewisses Restrisiko, das nicht ausgeschlossen werden kann. Aus Art und Konstruktion des Geräts können die folgenden potenziellen Gefährdungen je nach Verwendung abgeleitet werden:

- Wegschleudern von Schnittgut, Erde und kleinen Steinen.
- Einatmen von Schnittgutpartikeln, wenn kein Atemschutz getragen wird.
- Schnittverletzungen beim Hineingreifen in das sich drehende Schneidmesser.

3.4 Sicherheits- und Schutzeinrichtungen

⚠️ WARNUNG! Verletzungsgefahr. Defekte und außer Kraft gesetzte Sicherheits- und Schutzeinrichtungen können zu schweren Verletzungen führen.

- Lassen Sie defekte Sicherheits- und Schutzeinrichtungen reparieren.
- Setzen Sie Sicherheits- und Schutzeinrichtungen nie außer Kraft.

Sicherheitsschlüssel

Zur Vermeidung unbeabsichtigten Einschaltens ist das Gerät mit einem Sicherheitsschlüssel versehen. Schalten Sie das Gerät vor Wartungsar-

beiten aus und ziehen Sie immer den Sicherheitsschlüssel ab.

Sicherheitsgriff / Sicherheitsbügel

Das Gerät ist mit einem Sicherheitsgriff / Sicherheitsbügel ausgerüstet. Im Gefahrenmoment den Sicherheitsgriff / Sicherheitsbügel einfach loslassen. Motor und Mähwerk werden gestoppt.

Start-Taster (am Führungsholm)







Um den Motor mittels des Sicherheitsgriffs / Sicherheitsbügels einschalten zu können, muss zuvor der Start-Taster gedrückt werden.

Prallklappe

Die Prallklappe schützt z. B. vor Schnittgutpartikeln und Steinen, die herausgeschleudert werden können.

3.5 Symbole am Gerät

3.5.1 Sicherheitskennzeichen

Symbol	Bedeutung
	Besondere Vorsicht bei der Handhabung!
	Vor der Inbetriebnahme die Betriebsanleitung lesen!
	Verletzungsgefahr! Hände und Füße vom Mähwerk fernhalten!
	Nicht zutreffend, nur bei Benzin-Rasenmähern verwendet. Vor allen Wartungs- und Reinigungsarbeiten den Zündkerzenstecker ziehen!
	Gefahr durch herausschleudernde Gegenstände!
	Dritte aus dem Gefahrenbereich fernhalten!

Symbol	Bedeutung
	Nicht zutreffend, nur bei Elektro-Rasenmähern verwendet. Vor Wartungs- und Reparaturarbeiten Gerät ausschalten und Netzstecker vom Stromnetz trennen!
	Nicht zutreffend, nur bei Elektro-Rasenmähern verwendet. Stromschlaggefahr bei beschädigtem Netzkabel!
	Nicht zutreffend, nur bei Elektro-Rasenmähern verwendet. Netzkabel vom Schneidwerk fernhalten und nicht überfahren!
	Deaktivierungsvorrichtung vor Wartungsarbeiten entfernen!

3.5.2 Bedienzeichen

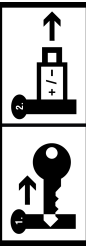
Symbol	Bedeutung
	Vorgehen zum Starten des Motors (siehe Kapitel 7.6 "Mähwerk starten und stoppen (14)", Seite 16)
	Bei Nichtgebrauch: Sicherheitsschlüssel abziehen und Akku aus dem Gerät entfernen.

3.6 Produktübersichten

3.6.1 Produktübersicht (01) – AL-KO

Nr.	Bauteil
1*	Smart Button*
2	Akkufachdeckel
3	Schlüsselschalter mit Sicherheitsschlüssel
4	Akkufach 1 und 2
Umklappbarer Führungsholm, bestehend aus:	
5	■ Oberholm

Nr.	Bauteil
6	■ Unterholm
7	■ Flügelmuttern (2x)
8*	"maxRun & smart-drive"-Cockpit*
9*	Getriebebeschaltbügel für Radantrieb*
10	Sicherheitsbügel
11	Start-Taster
12	Füllstandsanzeige
13	Grasfangbox
14	Griff der Grasfangbox
15	Zentrale Schnitthöhenverstellung
16*	Seitenauswurfklappe*
17*	Fronttragegriff*
18	Akku (1x oder 2x)
19	Ladegerät

* modellabhängig, siehe Montageanleitung.

3.6.2 Produktübersicht (02) – solo by AL-KO

Nr.	Bauteil
1*	Smart Button*
2	Akkufachdeckel
3	Schlüsselschalter mit Sicherheitsschlüssel
4	Akkufach 1 und 2
Höhenverstellbarer und umklappbarer Führungsholm, bestehend aus:	
5	■ Oberholm
6	■ Unterholm**
7*	■ Drehgelenke für Schnellverstellung*
8*	"maxRun & smart-drive"-Cockpit*
9*	Getriebebeschaltbügel für Radantrieb*
10	Sicherheitsbügel
11	Start-Taster
12	Füllstandsanzeige
13	Grasfangbox
14	Griff der Grasfangbox
15	Zentrale Schnitthöhenverstellung

Nr.	Bauteil
16*	Seitenauswurfklappe*
17*	Fronttragegriff*

* modellabhängig, siehe Montageanleitung.

** je nach Modell in Stahlrohr- oder Aluminiumausführung.

3.7 Lieferumfang

Zum Lieferumfang gehören die hier aufgelisteten Positionen. Prüfen Sie, ob alle Positionen enthalten sind:

Nr.	Bauteil
1	Rasenmäher
2	Grasfangbox (nicht montiert/teilmontiert)*
3	Führungsholm (nicht montiert/teilmontiert)*
4	Seitenauswurfeinsatz*
5	Mulchkeil*
6	Schraubenbeutel
7	Akku* (1x oder 2x)*
8	Ladegerät*

* modellabhängig, siehe Montageanleitung.

3.8 "AL-KO inTOUCH Smart Garden" App*

* modellabhängig, siehe Montageanleitung.

Der Rasenmäher ist mit einem WLAN-Funkmodul ausgestattet. Dieses ermöglicht die komfortable Steuerung, Einstellung und Überwachung via App von einem mobilen Gerät aus (Smartphone, Tablet).

HINWEIS Das mobile Gerät benötigt für die Nutzung der App eine Internetverbindung.

Die "AL-KO inTOUCH Smart Garden" App ist für Android-basierte Geräte im Google Play Store und für iOS-basierte Geräte im Apple App Store erhältlich:



Nach Installation der App muss man sich zunächst anmelden oder registrieren. Folgen Sie dann der "Schritt-für-Schritt"-Anleitung.

Die App bietet vielfältige Funktionen wie z. B. Produktregistrierung, Gartentipps, Pflanzenratgeber oder Push-Benachrichtigungen im Fehlerfall.

Weitere Informationen zur "AL-KO inTOUCH Smart Garden" App finden Sie unter: <https://alko-garden.com/smart-connect/>



3.9 Smart Button (03)*

* modellabhängig, siehe Montageanleitung.

Mit dem Smart Button bringen Sie Ihren Rasenmäher in die AL-KO Smart Cloud und zu den vielfältigen Möglichkeiten des Smart Gardening:

<https://alko-garden.de/smart-gardening-mit-alko/>

HINWEIS Hinweis zum WLAN.

- Um AL-KO Smart Gardening nutzen zu können, muss sich der Rasenmäher innerhalb der Reichweite Ihres WLANs befinden.
- Halten Sie den Namen und das Passwort Ihres WLANs bereit.

3.9.1 Anzeige des Ladezustands

Der Smart Button signalisiert bereits von Weitem den Ladezustand der Akkus.

Smart Button	Bedeutung
Leuchtet grün.	Akkus geladen.
Leuchtet rot.	Akkus leer.

3.9.2 Rasenmäher mit AL-KO Smart Cloud verbinden

HINWEIS Hinweis zur IT-Sicherheit. Aus der AL-KO Smart Cloud bekommt der Rasenmäher automatisch die neuesten Softwareupdates, um Sicherheitslücken zu vermeiden. Dafür ist ein Internetzugang über das WLAN erforderlich.

- Verbinden Sie den Rasenmäher nur über ein gesichertes WLAN mit dem Internet.
- Legen Sie ein sicheres WLAN-Passwort fest.

1. Smartphone vorbereiten:

- "AL-KO inTOUCH Smart Garden" App installieren (siehe Kapitel 3.8 "AL-KO inTOUCH Smart Garden" App*", Seite 10).
- App starten.

2. Einrichtungsassistent starten: Smart Button ca. 3 Sekunden lang drücken.

3. Im Einrichtungsassistenten:

- Smartphone mit dem WLAN des Rasenmähers verbinden.

- Den Namen des Rasenmähers ändern (optional).
- Den Namen und das Passwort Ihres WLANs eingeben. Der Rasenmäher verbindet sich mit der AL-KO Smart Cloud.

Smart Button beim Einrichten

Nr.	Smart Button	Bedeutung
Verbindung zur App:		
a.	Pulsiert blau.	Einrichtungsassistent gestartet, wartet auf Verbindung.
b.	Leuchtet dauerhaft blau.	Einrichtungsassistent mit App verbunden.
Verbindung zur AL-KO Smart Cloud über das WLAN des Benutzers:		
c.	Leuchtet blau, rotierend im Uhrzeigersinn.	Verbindungsversuch
d.	Blinkt blau.	Verbunden.
e.	Wechseln zwischen Grün und Blau.	Verbunden mit AL-KO Smart Cloud.
f.	Wechseln zwischen Rot und Blau.	Nicht verbunden. Name und Passwort Ihres WLANs nicht korrekt eingegeben.

Smart Button beim Betrieb

Smart Button	Bedeutung
Leuchtet blau (verblassend).	Verbunden mit AL-KO Smart Cloud. WLAN-Empfang ausreichend.
Leuchtet blau, rotierend.	Verbindung mit AL-KO Smart Cloud unterbrochen. WLAN-Empfang unterbrochen.

3.9.3 Aktionen im "Smart Home" / "Smart Garden" auslösen (IFTTT)

Mit dem Smart Button können Sie bis zu 3 IFTTT-Aktionen auslösen (IFTTT: If This Then That). Auf <https://ifttt.com/> müssen Sie diese Aktionen zuvor festlegen (z. B. Steuerung von Geräten im "Smart Home" oder "Smart Garden", Einschalten der Bewässerung, Öffnen des Garagentors). IFTTT-Aktionen können abhängig vom Abonnement-Modell des Anbieters kostenlos oder kostenpflichtig sein.

HINWEIS Detaillierte Informationen zu IFTTT finden Sie unter: <https://alko-garden.de/ifttt-de/>

1. Smart Button 1-mal, 2-mal oder 3-mal kurz hintereinander drücken, um die IFTTT-Aktion 1, 2 oder 3 auszulösen.

Smart Button	Bedeutung
Blinkt abwechselnd grün und blau.	IFTTT-Aktion wurde ausgelöst.
Blinkt abwechselnd rot und blau	IFTTT-Aktion konnte nicht ausgelöst werden.

Aufgrund des Zugangs zum Internet und zu "Smart Home" und "Smart Garden" Funktionen ist eine sichere Lagerung des Geräts erforderlich (siehe Kapitel 12.1 "Akku-Rasenmäher lagern", Seite 21).

3.9.4 Rasenmäher aktivieren*

* *modellabhängig, siehe Montageanleitung.*

Nach 10 Minuten Nichtbenutzung schaltet der Rasenmäher in den Energiesparmodus. Das Cockpit wird ausgeschaltet.

Zum Aktivieren des Rasenmähers: siehe Kapitel 6.4 "Cockpit ein- und ausschalten*", Seite 15.

3.9.5 WLAN-Name und Passwort zurücksetzen*

* *modellabhängig, siehe Montageanleitung.*

1. Smart Button ca. 10 Sekunden lang drücken:

Smart Button	Bedeutung
Leuchtet blau. Dann erlöschend gegen den Uhrzeigersinn.	Rücksetzvorgang
Blinkt blau.	Rücksetzvorgang abgeschlossen.

3.10 "maxRun & smart-drive"-Cockpit (04)*

* *modellabhängig, siehe Montageanleitung.*

Tasten

Nr.	Bedeutung
1	Ein-/Aus-Taste für Cockpit
2	"Eco-Mode"-Taste
3	Minus-Taste: Geschwindigkeit des Radantriebs verringern.
4	Plus-Taste: Geschwindigkeit des Radantriebs erhöhen.

Anzeigen

Nr.	Bedeutung
5	WLAN-Verbindungsanzeige
6	Ladezustandsanzeige des Akkus 1
7	Ladezustandsanzeige des Akkus 2
8	Fehleranzeige
9	Eingestellte Geschwindigkeit des Radantriebs (7 Stufen)

4 SICHERHEITSHINWEISE

4.1 Sicherheitshinweise für Rasenmäher

4.1.1 Training

- Lesen Sie die Betriebsanleitung sorgfältig. Machen Sie sich mit den Stellteilen und dem richtigen Gebrauch des Geräts vertraut.
- Erlauben Sie niemals Kindern oder anderen Personen, die die Betriebsanleitung nicht kennen, den Rasenmäher zu benutzen.
 - Kinder sollten beaufsichtigt werden, damit sie nicht mit dem Gerät spielen.
 - Reinigung und Wartung dürfen nicht von Kindern durchgeführt werden.
 - Örtliche Bestimmungen können das Mindestalter des Benutzers festlegen.
- Mähen Sie niemals, während Personen, besonders Kinder oder Tiere in der Nähe sind.
- Denken Sie daran, dass der Benutzer für Unfälle mit anderen Personen oder deren Eigentum verantwortlich ist.
- Gerät nicht unter Einfluss von Alkohol, Drogen oder Medikamenten bedienen.

4.1.2 Vorbereitende Maßnahmen

- Tragen Sie beim Betrieb des Geräts immer festes Schuhwerk und lange Hosen. Betreiben Sie das Gerät nicht barfußig oder in leichten Sandalen. Vermeiden Sie das Tragen loser Kleidung oder Kleidung mit hängenden Schnüren oder Gürteln.
- Überprüfen Sie das Gelände, auf dem das Gerät eingesetzt wird, und entfernen Sie alle Gegenstände, die vom Gerät erfasst und weggeschleudert werden können.
- Prüfen Sie immer vor dem Gebrauch des Geräts, ob die Schneidmesser, Befestigungsbolzen und die gesamte Schneideinheit abgenutzt oder beschädigt sind. Abgenutzte oder beschädigte Schneidmesser und Befesti-

gungsbolzen dürfen zur Vermeidung einer Unwucht nur satzweise ausgetauscht werden. Abgenutzte oder beschädigte Hinweisschilder müssen ersetzt werden.

4.1.3 Handhabung

- Mähen Sie nur bei Tageslicht oder bei guter künstlicher Beleuchtung.
- Vermeiden Sie – wenn möglich – den Einsatz des Geräts bei nassem Gras.
- Achten Sie an Hängen immer auf einen guten Stand.
- Führen Sie das Gerät nur im Schrittempo.
- Mähen Sie quer zum Hang, niemals auf- oder abwärts.
- Seien Sie besonders vorsichtig, wenn Sie die Fahrtrichtung am Hang ändern.
- Mähen Sie nicht an übermäßig steilen Hängen.
- Seien Sie besonders vorsichtig, wenn Sie den Rasenmäher umkehren oder zu sich heranziehen.
- Halten Sie das (die) Schneidmesser an, wenn der Rasenmäher angekippt werden muss zum Transport über andere Flächen als Gras und wenn der Rasenmäher von und zu der zu mähenden Fläche bewegt wird.
- Benutzen Sie das Gerät niemals mit beschädigten Schutzeinrichtungen oder Schutzgittern oder ohne angebaute Schutzeinrichtungen, z. B. Prallbleche und/oder Grasfangeinrichtungen. Beschädigte Schutzeinrichtungen und -abdeckungen sind zu ersetzen, fehlende Schutzeinrichtungen und -abdeckungen sind richtig anzubringen.
- Starten Sie den Motor mit Vorsicht und entsprechend den Herstelleranweisungen. Achten Sie auf ausreichenden Abstand der Füße zu dem (den) Schneidmesser(n).
- Beim Starten des Motors darf der Rasenmäher nicht gekippt werden, es sei denn, der Rasenmäher muss bei dem Vorgang angehoben werden. In diesem Fall kippen Sie ihn nur so weit, wie es unbedingt erforderlich ist, und heben Sie nur die vom Benutzer abgewandte Seite hoch.
- Starten Sie den Motor nicht, wenn Sie vor dem Auswurfkanal stehen.
- Führen Sie niemals Hände oder Füße an oder unter sich drehende Teile. Halten Sie sich immer entfernt von der Auswurföffnung.

- Heben oder tragen Sie das Gerät nie mit laufendem Motor.
- Schalten Sie den Motor aus und ziehen Sie den Sicherheitsschlüssel ab. Vergewissern Sie sich, das alle sich bewegenden Teile zum vollständigen Stillstand gekommen sind:
 - wann immer Sie den Rasenmäher verlassen,
 - bevor Sie Blockierungen lösen oder Verstopfungen im Auswurfkanal beseitigen,
 - bevor Sie den Rasenmäher überprüfen, reinigen oder Arbeiten an ihm durchführen,
 - wenn ein Fremdkörper getroffen wurde. Suchen Sie nach Beschädigungen am Rasenmäher und führen Sie die erforderlichen Reparaturen durch, bevor Sie erneut starten und mit dem Rasenmäher arbeiten.
- Falls der Rasenmäher anfängt, ungewöhnlich stark zu vibrieren, ist eine sofortige Überprüfung erforderlich:
 - Suchen Sie nach Beschädigungen.
 - Führen Sie die erforderlichen Reparaturen beschädigter Teile durch.
 - Sorgen Sie dafür, dass alle Muttern, Bolzen und Schrauben fest angezogen sind.
- Arbeiten Sie mit dem Gerät nicht bei schlechten Witterungsverhältnissen, insbesondere bei Regen oder aufziehenden Gewittern.

4.1.4 Wartung und Lagerung

- Sorgen Sie dafür, dass alle Muttern, Bolzen und Schrauben fest angezogen sind und das Gerät in einem sicheren Arbeitszustand ist.
- Prüfen Sie regelmäßig die Grasfangeinrichtung auf Verschleiß oder Verlust der Funktionsfähigkeit.
- Ersetzen Sie aus Sicherheitsgründen abgenutzte oder beschädigte Teile.
- Achten Sie darauf, dass bei Geräten mit mehreren Schneidmessern die Bewegung eines Schneidmessers zu Drehungen der übrigen Schneidmesser führen kann.
- Achten Sie beim Einstellen des Geräts darauf, dass keine Finger zwischen sich bewegenden Schneidmessern und feststehenden Geräteteilen eingeklemmt werden.
- Lassen Sie den Motor abkühlen, bevor Sie das Gerät lagern.
- Achten Sie beim Warten der Schneidmesser darauf, dass selbst dann, wenn die Span-

nungsquelle abgeschaltet ist, die Schneidmesser bewegt werden können.

- Ersetzen Sie aus Sicherheitsgründen abgenutzte oder beschädigte Teile. Verwenden Sie ausschließlich Originalersatzteile und -zubehör.

4.2 Vibrationsbelastung

■ Gefahr durch Vibration

Der tatsächliche Vibrationsemissionswert bei der Gerätebenutzung kann vom angegebenen Wert des Herstellers abweichen. Beachten Sie vor bzw. während der Benutzung folgende Einflussfaktoren:

- Wird das Gerät bestimmungsgemäß verwendet?
- Wird das Material auf die richtige Art und Weise geschnitten bzw. verarbeitet?
- Befindet sich das Gerät in einem ordentlichen Gebrauchszustand?
- Ist das Schneidwerkzeug ordentlich geschärft bzw. ist das richtige Schneidwerkzeug eingebaut?
- Sind die Haltegriffe und ggf. optionale Vibrationsgriffe montiert, und sind diese fest mit dem Gerät verbunden?
- Betreiben Sie das Gerät nur mit der für die jeweilige Arbeit erforderlichen Motordrehzahl. Vermeiden Sie die maximale Drehzahl, um Lärm und Vibrationen zu verringern.
- Aufgrund unsachgemäßer Benutzung und Wartung können sich der Lärm und die Vibrationen des Geräts erhöhen. Dies führt zu Gesundheitsschäden. Schalten Sie in diesem Fall das Gerät sofort aus und lassen Sie es von einer autorisierten Service-Werkstätte reparieren.
- Der Belastungsgrad durch Vibration ist von der durchzuführenden Arbeit bzw. der Verwendung des Geräts abhängig. Schätzen Sie ihn ab und legen Sie entsprechende Arbeitspausen ein. Dadurch verringert sich die Vibrationsbelastung über die gesamte Arbeitszeit wesentlich.
- Der längere Gebrauch des Geräts setzt den Bediener Vibrationen aus und kann Kreislaufprobleme ("weißer Finger") verursachen. Um dieses Risiko zu vermindern, Handschuhe tragen und die Hände warm halten. Falls ein Symptom des "weißen Fingers" erkannt wird, sofort einen Arzt aufsuchen. Zu diesen Symptomen gehören: Gefühllosigkeit, Verlust der Sensibilität, Kribbeln, Jucken, Schmerz,

Nachlassen der Kraft, Änderung der Farbe oder des Zustands der Haut. Normalerweise betreffen diese Symptome die Finger, die Hände oder den Puls. Bei niedrigen Temperaturen erhöht sich die Gefahr.

- Legen Sie während Ihres Arbeitstages längere Pausen ein, damit Sie sich vom Lärm und den Vibrationen erholen können. Planen Sie Ihre Arbeit so, dass der Einsatz von Geräten, die starke Vibrationen erzeugen, über mehrere Tage verteilt wird.
- Falls Sie ein unangenehmes Gefühl oder eine Hautverfärbung während der Benutzung des Geräts an Ihren Händen feststellen, unterbrechen Sie sofort die Arbeit. Legen Sie ausreichende Arbeitspausen ein. Ohne ausreichende Arbeitspausen kann es zu einem Hand-Arm-Vibrationssyndrom kommen.
- Minimieren Sie Ihr Risiko, sich Vibrationen auszusetzen. Pflegen Sie das Gerät entsprechend den Anweisungen in der Betriebsanleitung.
- Falls das Gerät häufig verwendet wird, kontaktieren Sie Ihren Fachhändler um Antivibrationszubehör (z. B. Griffe) zu erwerben.
- Vermeiden Sie es, mit dem Gerät bei Temperaturen von unter 10 °C zu arbeiten. Legen Sie in einem Arbeitsplan fest, wie die Vibrationsbelastung begrenzt werden kann.

4.3 Lärmbelastung

Eine gewisse Lärmbelastung durch dieses Gerät ist unvermeidbar. Verlegen Sie lärmintensive Arbeiten auf zugelassene und dafür bestimmte Zeiten. Halten Sie sich ggf. an Ruhezeiten und beschränken Sie die Arbeitsdauer auf das Notwendigste. Zu Ihrem persönlichen Schutz und zum Schutz in der Nähe befindlicher Personen ist ein geeigneter Gehörschutz zu tragen.

4.4 Sicherheitshinweise zu Akku und Ladegerät

Beachten Sie die Sicherheitshinweise zum Akku und zum Ladegerät in den separaten Betriebsanleitungen.

Siehe:

- Betriebsanleitung 441630: Li-Ion Akku B150 Li (B05-3640G), B200 Li (B05-3650G)
- Betriebsanleitung 441633: Ladegerät C130 Li (C05-4230)

5 MONTAGE

Montage: Siehe Montageanleitung.

⚠️ WARNUNG! Gefahren durch unvollständige Montage! Der Betrieb eines unvollständig montierten Geräts kann zu schweren Verletzungen führen.

- Das Gerät nur betreiben, wenn es vollständig montiert ist!
- Die Akkus erst in das Gerät einsetzen, wenn es vollständig montiert ist!

6 INBETRIEBNAHME

6.1 Akku laden

ℹ️ HINWEIS Beachten Sie für detaillierte Informationen die separaten Betriebsanleitungen zum Akku und zum Ladegerät.

6.2 Akkus einsetzen und herausziehen (05)

Betreiben Sie Ihren Rasenmäher wahlweise mit einem oder mit zwei Akkus. Bei zwei Akkus erhöht sich die Arbeitsdauer und damit die mähbare Fläche deutlich.

Sie können Akkus mit unterschiedlichem Ladezustand einsetzen. Es wird zuerst der vollere von beiden Akkus entladen, bis er denselben Ladezustand wie der zweite Akku hat. Danach werden beide Akkus gleichmäßig entladen.

⚠️ ACHTUNG! Beschädigungsgefahr der Akkus. Werden die Akkus nach Gebrauch im Gerät belassen, können sie beschädigt werden.

- Unmittelbar nach Gebrauch die Akkus aus dem Gerät herausziehen und frostgeschützt lagern.
- Akkus erst unmittelbar vor Arbeitsbeginn in das Gerät einsetzen.

Akkus einsetzen

1. Akkufachdeckel (05/1) aufklappen (05/a).
2. Akku von oben in einen Akkuschacht (05/2) einschieben, bis er einrastet.
3. Akkufachdeckel zuklappen.

Akkus herausziehen

1. Entriegelungstaste am Akku drücken und gedrückt halten.
2. Akku herausziehen.

6.3 Stromversorgung des Mähwerks ein- und ausschalten (06)

Mit dem Schlüsselschalter schalten Sie die Stromversorgung des Mähwerksmotors ein und

aus. Der Schlüsselschalter wird mit dem Sicherheitsschlüssel bedient.

⚠️ WARNUNG! Verletzungsgefahr. Unbeabsichtigtes Einschalten kann zu schweren Verletzungen führen.

- Immer vor Arbeitspausen und Wartungsarbeiten: Drehen Sie zum Abschalten der Stromversorgung den Sicherheitsschlüssel in die Off-Position und ziehen Sie ihn dann ab.

Stromversorgung zuschalten

1. Akkufachdeckel aufklappen.
2. Sicherheitsschlüssel (06/1) in den Schlüsselschalter einstecken (06/a).
3. Sicherheitsschlüssel in die On-Position (Pos. I) drehen (06/b). Dadurch wird der Mähwerksmotor mit Betriebsspannung versorgt, beginnt aber noch nicht zu arbeiten.
4. Akkufachdeckel zuklappen.
5. Mähwerk einschalten: siehe *Kapitel 7.6 "Mähwerk starten und stoppen (14)", Seite 16*.

Stromversorgung abschalten

1. Sicherheitsschlüssel in die Off-Position (Pos. 0) drehen (06/c) und abziehen (06/d).
2. Unmittelbar nach dem Gebrauch die Akkus aus dem Gerät herausziehen, laden und frostgeschützt lagern. Akkus erst wieder unmittelbar vor dem nächsten Gebrauch in das Gerät einsetzen.

6.4 Cockpit ein- und ausschalten*

* *modellabhängig, siehe Montageanleitung.*

Voraussetzung: Es ist mindestens 1 Akku eingesteckt.

ⓘ HINWEIS Der Sicherheitsschlüssel muss für die Stromversorgung des Cockpits und des Radantriebs nicht in die On-Position (Pos. I) gedreht werden.

Zum Einschalten des Cockpits haben Sie folgende Möglichkeiten:

- Ein-/Aus-Taste (04/1) am Cockpit drücken.
- Smart Button (03/1) kurz drücken.
- Das Cockpit schaltet sich automatisch beim Starten des Mähwerksmotors ein (siehe *Kapitel 7.6 "Mähwerk starten und stoppen (14)", Seite 16*).

7 BETEDIENUNG

⚠️ WARNUNG! Verletzungsgefahr! Defekte und außer Kraft gesetzte Sicherheits- und Schutzvorrichtungen können zu schweren Verletzungen führen.

- Prüfen Sie vor dem Einschalten alle Sicherheits- und Schutzvorrichtungen, ob sie vorhanden und funktionsfähig sind!

7.1 Schnitthöhe einstellen (07)

⚠️ VORSICHT! Gefahr von Schnittverletzungen. Gefahr von Schnittverletzungen beim Hineingreifen in das laufende Mähwerk.

- Verstellen Sie die Schnitthöhe nur bei ausgeschaltetem Motor und stillstehendem Mähwerk.
1. Hebel (07/1) zum Entriegeln leicht nach außen drücken (07/a) und halten.
 - Für niedrigen Rasen den Hebel in Richtung Vorderrad schieben (07/b).
 - Für höheren Rasen den Hebel in Richtung Hinterrad schieben (07/b).
 2. Hebel loslassen, bis er in der gewünschten Stufe einrastet.

7.2 Mähen mit Grasfangbox (08, 09)

Das Gerät kann mit und ohne Grasfangbox betrieben werden.

Grasfangbox einhängen

1. Sicherstellen, dass das Gerät ausgeschaltet ist und das Mähwerk stillsteht.
2. Prallklappe (08/1) anheben (08/a).
3. Grasfangbox (08/2) in die Halter einhängen (08/b).
4. Prallklappe loslassen.

Füllstand prüfen

Die Füllstandsanzeige (09/1) wird durch den Luftstrom beim Mähen nach oben gedrückt (09/a). Ist die Grasfangbox (09/2) voll, liegt die Füllstandsanzeige an der Grasfangbox an (09/b). Die Grasfangbox muss geleert werden.

Grasfangbox aushängen und leeren

⚠️ VORSICHT! Gefahr von Schnittverletzungen. Gefahr von Schnittverletzungen beim Hineingreifen in das laufende Mähwerk.

- Nehmen Sie die Grasfangbox nur ab, wenn das Mähwerk stillsteht.

1. Sicherstellen, dass das Gerät ausgeschaltet ist und das Mähwerk stillsteht.
2. Prallklappe (08/1) anheben.
3. Grasfangbox (08/2) aus den Haltern herausheben und nach hinten abnehmen.
4. Grasfangbox leeren.
5. Ausblaslöcher (08/3) der Füllstandsanzeige reinigen.
6. Grasfangbox einhängen (s. o.).

7.3 Mulchen mit Mulchkeil (10, 11)*

* *modellabhängig, siehe Montageanleitung.*

Beim Mulchen wird das Schnittgut nicht aufgesammelt, sondern verbleibt auf dem Rasen. Der Mulch schützt den Boden vor dem Austrocknen und versorgt ihn mit Nährstoffen. Die besten Ergebnisse werden durch regelmäßigen Rückschnitt um ca. 2 cm erreicht. Nur junges Gras mit weichem Blattgewebe verrottet schnell.

- Grashöhe vor dem Mulchen: max. 8 cm
- Grashöhe nach dem Mulchen: min. 4 cm

HINWEIS Schrittgeschwindigkeit dem Mulchen anpassen, nicht zu schnell gehen.

Mulchkeil einsetzen

⚠ VORSICHT! Gefahr von Schnittverletzungen. Gefahr von Schnittverletzungen beim Hineingreifen in das laufende Mähwerk.

- Schalten Sie das Gerät aus und ziehen Sie den Sicherheits-Steckschlüssel ab, bevor Sie den Mulchkeil einsetzen bzw. entfernen.

1. Gerät ausschalten: Sicherheitsschlüssel in die Off-Position (Pos. 0) drehen und abziehen.
2. Grasfangbox aushängen.
3. Prallklappe (10/1) anheben und Mulchkeil (10/2) in den Auswurfschacht (10/3) einsetzen (10/a). Die Verriegelung muss einrasten.

ACHTUNG! Gefahr der Gerätebeschädigung. Rastet der Mulchkeil nicht ein, können Mulchkeil und Mähwerk beschädigt werden.

- Achten Sie darauf, dass die Verriegelung einrastet.

Mulchkeil entfernen

1. Gerät ausschalten: Sicherheitsschlüssel in die Off-Position (Pos. 0) drehen und abziehen.
2. Prallklappe anheben.
3. Verriegelung (11/1) am Mulchkeil lösen (11/a).
4. Mulchkeil (11/2) herausziehen (11/b).

7.4 Mähen mit Seitenauswurf (12)*

* *modellabhängig, siehe Montageanleitung.*

⚠ VORSICHT! Gefahr von Schnittverletzungen. Gefahr von Schnittverletzungen beim Hineingreifen in das laufende Mähwerk.

- Setzen Sie den Seitenauswurfeinsatz nur ein, bzw. entfernen Sie ihn nur, wenn Motor und Mähwerk stillstehen.

Seitenauswurfeinsatz einsetzen

1. Gerät ausschalten: Sicherheitsschlüssel in die Off-Position (Pos. 0) drehen und abziehen.
2. Grasfangbox abnehmen und Mulchkeil einsetzen, siehe Kapitel 7.3 "Mulchen mit Mulchkeil (10, 11)*", Seite 16.
3. Entriegelungshebel (12/1) der Seitenauswurfklappe drücken.
4. Seitenauswurfklappe (12/2) aufklappen (12/a) und festhalten.
5. Seitenauswurfeinsatz (12/3) einschieben (12/b).
6. Seitenauswurfklappe (12/2) langsam schließen. Die Seitenauswurfklappe sichert den Seitenauswurfeinsatz vor dem Herausfallen.

Seitenauswurfeinsatz entfernen

1. Gerät ausschalten: Sicherheitsschlüssel in die Off-Position (Pos. 0) drehen und abziehen.
2. Seitenauswurfklappe aufklappen und festhalten.
3. Seitenauswurfeinsatz herausziehen und Seitenauswurfklappe schließen.
4. Mulchkeil entfernen und Grasfangbox einsetzen.

7.5 Führungsholm an Körpergröße anpassen (13)*

* *modellabhängig, siehe Montageanleitung.*

1. Die Schnellspanner (13/1) an den Drehgelenken (13/2) abklappen (13/a).
2. Führungsholm (13/3) um die Drehgelenke bis zur gewünschten Höhe drehen (13/b).
3. Die Schnellspanner festklappen.

7.6 Mähwerk starten und stoppen (14)

Das Mähwerk nur auf ebenem Untergrund, nicht in hohem Gras starten. Der Untergrund muss frei von Fremdkörpern wie z. B. Steinen sein. Das Gerät zum Starten nicht anheben oder kippen.

Mähwerk starten

1. Falls noch nicht geschehen: Stromversorgung zuschalten (siehe Kapitel 6.3 "Strom-

versorgung des Mähwerks ein- und ausschalten (06)", Seite 14).

2. Start-Taster (14/1) drücken und gedrückt halten.
3. Sicherheitsbügel (14/2) zum Führungsholm (14/3) ziehen (14/a). Das Mähwerk wird gestartet.
4. Start-Taster loslassen und dabei den Sicherheitsbügel weiter festhalten.

HINWEIS Der Sicherheitsbügel rastet nicht ein. Halten Sie ihn während der gesamten Arbeitsdauer am Führungsholm fest.

Mähwerk stoppen

1. Sicherheitsbügel loslassen. Dieser geht automatisch in die Ausgangsstellung.
2. Stillstand des Mähwerks abwarten.
3. Stromversorgung abschalten (siehe Kapitel 6.3 "Stromversorgung des Mähwerks ein- und ausschalten (06)", Seite 14).

VORSICHT! Gefahr von Schnittverletzungen. Gefahr von Schnittverletzungen beim Hineingreifen in das laufende Mähwerk.

- Warten Sie, bis das Mähwerk stillsteht.
- Vor allen Wartungs- und Pflegearbeiten: Schalten Sie das Gerät aus und warten Sie, bis das Mähwerk stillsteht. Ziehen Sie den Sicherheitsschlüssel ab und entfernen Sie die Akkus.

7.7 Radantrieb ein- und ausschalten (15)*

* modellabhängig, siehe Montageanleitung.

Sie können den Radantrieb einschalten, um den Rasenmäher zwischen zwei Arbeitsbereichen oder zum Aufbewahrungsort zu bewegen. Das Einschalten des Mähwerks ist dafür nicht notwendig.

HINWEIS Der Sicherheitsschlüssel muss für die Stromversorgung des Cockpits und des Radantriebs nicht in die On-Position (Pos. I) gedreht werden.

Radantrieb einschalten

1. Akku einsetzen.
2. Getriebebeschaltbügel (15/1) gegen den Führungsholm (15/2) drücken (15/a) und festhalten. Der Getriebebeschaltbügel rastet nicht ein.

Radantrieb ausschalten

1. Getriebebeschaltbügel loslassen. Dieser geht automatisch in die Ausgangsstellung.

7.8 Radantrieb – Geschwindigkeit ändern (16)*

* modellabhängig, siehe Montageanleitung.

Über das Cockpit passen Sie die Fahrgeschwindigkeit des Rasenmähers stufenweise –in 7 Stufen– an. Der Radantrieb muss zuvor eingeschaltet worden sein, siehe Kapitel 7.7 "Radantrieb ein- und ausschalten (15)*", Seite 17.

1. Cockpit einschalten (siehe Kapitel 6.4 "Cockpit ein- und ausschalten*", Seite 15).
2. Geschwindigkeit verringern: Minus-Taste (16/1) drücken.
Oder:
3. Geschwindigkeit erhöhen: Plus-Taste (16/2) drücken.

7.9 Eco-Mode ein- und ausschalten (16)*

* modellabhängig, siehe Montageanleitung.

Im Eco-Mode wird die Motordrehzahl verringert. Dadurch erhöht sich die Betriebsdauer der Akkus.

1. Cockpit einschalten (siehe Kapitel 6.4 "Cockpit ein- und ausschalten*", Seite 15).
2. Eco-Mode einschalten: "Eco-Mode"-Taste (16/3) drücken. Taste leuchtet.
3. Eco-Mode ausschalten: "Eco-Mode"-Taste erneut drücken. Taste erlischt.

8 ARBEITSHINWEISE

Beachten Sie die Sicherheitshinweise!

HINWEIS Beachten Sie die örtlichen Festlegungen, wann ein Rasenmäher betrieben werden darf.

- Auf Gegenstände im Gras achten und aus dem Arbeitsbereich entfernen.
- Nur bei guten Sichtverhältnissen mähen.
- Nur mit scharfem Schneidmesser mähen.
- Gerät nur am Führungsholm steuern.
- Gerät nur im Schritttempo bewegen.
- Gerät immer quer zum Hang bewegen. Rasenmäher nicht hangauf- oder hangabwärts und an Hängen mit mehr als 10° Neigung benutzen. Erhöhte Vorsicht bei Änderung der Arbeitsrichtung.

Schnittleistung bzw. Laufzeit des Akkus

- Die Schnittleistung, bzw. die Fläche, die gemäht werden kann, ist abhängig von den Eigenschaften des Rasens. Faktoren wie die Länge des Grasses, die Grasdichte, die ge-

wählte Schnitthöhe und ein feuchter Rasen wirken sich auf die Schnittleistung aus.

- Eine optimale Betriebszeit wird durch häufiges Mähen und damit kurz gehaltenen Rasen erreicht.
- Häufiges Ein- und Ausschalten des Rasenmähers während des Mähvorgangs reduziert ebenso die Schnittleistung wie ein nicht voll aufgeladener Akku.
- Das Zuschalten des Radantriebs verringern die Schnittleistung bzw. die Laufzeit des Akkus.
- Zur Optimierung der Schnittleistung wird empfohlen, den Rasen oft zu mähen, eine hohe Schnitthöhe einzustellen und das Gerät im Schritttempo zu bewegen.

HINWEIS Um die Laufzeit zu verlängern, kann ein zusätzlicher Akku erworben werden.

Tipps zum Mähen

- Schnitthöhe gleichbleibend 3–5 cm, nicht mehr als die Hälfte der Rasenhöhe abmähen.
- Rasenmäher nicht überlasten! Sinkt die Motordrehzahl durch langes, schweres Gras merklich, Schnitthöhe vergrößern und mehrfach mähen.
- Wind und Sonne können den Rasen nach dem Mähen austrocknen, daher am späten Nachmittag mähen.

9 WARTUNG UND PFLEGE

⚠️ WARNUNG! Gefahr von Schnittverletzungen. Gefahr von Schnittverletzungen beim Hineingreifen in scharfkantige und sich bewegende Geräteteile sowie in Schneidwerkzeuge.

- Schalten Sie vor Wartungs-, Pflege- und Reinigungsarbeiten immer das Gerät aus. Entfernen Sie die Akkus.
- Tragen Sie bei Wartungs-, Pflege- und Reinigungsarbeiten immer Schutzhandschuhe.

9.1 Regelmäßige Wartungsarbeiten

- Sorgen Sie dafür, dass alle Muttern, Bolzen und Schrauben fest angezogen sind und das Gerät in einem sicheren Arbeitszustand ist.
- Grasfangbox regelmäßig auf Funktion und Verschleiß prüfen.

9.2 Gerät und Mähwerk reinigen

⚠️ ACHTUNG! Gefahr durch Wasser. Wasser im Gerät führt zu Kurzschlüssen und Zerstörung der elektrischen Bauteile.

- Spritzen Sie das Gerät nicht mit Wasser ab.
- Benutzen Sie zum Reinigen ausschließlich einen Handfeger oder eine Bürste.

1. Motor stoppen.
2. Akkus herausziehen.
3. Grasfangbox aushängen.
4. Gerät kippen und Mähwerk reinigen.

9.3 Schneidmesser kontrollieren und erneuern

⚠️ WARNUNG! Schwere Verletzungen durch wegschleudernde Messerteile. Ein abgenutztes, gerissenes oder beschädigtes Schneidmesser kann brechen, und seine Teile können zu gefährlichen Geschossen werden.

- Kontrollieren Sie das Schneidmesser regelmäßig auf Beschädigungen.
- Benutzen Sie den Rasenmäher nicht, wenn das Schneidmesser abgenutzt oder beschädigt ist.
- Lassen Sie stumpfe oder beschädigte Schneidmesser nur von einer Servicestelle des Herstellers oder einem autorisierten Fachbetrieb schärfen bzw. erneuern.

- Um Vibrationen zu vermeiden, müssen Schneidmesser und Messerschraube immer zusammen ausgetauscht werden.
- Nachgeschliffene Schneidmesser müssen ausgewuchtet sein. Nicht ausgewuchtete Schneidmesser führen zu starken Vibrationen und beschädigen das Gerät.

9.4 Bowdenzug des Radantriebs einstellen (17)

Der Bowdenzug des Radantriebs verlängert sich mit der Zeit. Lässt sich bei laufendem Motor der Radantrieb nicht mehr einschalten, ist der Bowdenzug zu lang geworden und muss gestrafft werden.

⚠️ VORSICHT! Verletzungsgefahr. Scharfkantige und sich bewegende Geräteteile (z. B. Schneidmesser) sowie ein plötzlich anfahrrender Rasenmäher können zu Verletzungen führen.

- Stellen Sie den Bowdenzug nur bei ausgeschaltetem Motor und stillstehenden Mähwerk ein.

1. Stromversorgung abschalten und Akku herausziehen (siehe *Kapitel 6.3 "Stromversorgung des Mähwerks ein- und ausschalten (06)"*, Seite 14).
 2. Verstellteil (17/1) am Bowdenzug (17/2) soweit in Pfeilrichtung drehen, d. h. entgegen des Uhrzeigersinns, bis der Bowdenzug zwischen Getriebeschaltbügel (17/3) und Haltepunkt (17/4) gestrafft ist.
 3. Zum Prüfen der Bowdenzugeinstellung: das Gerät einschalten, den Motor starten und versuchen, den Radantrieb einzuschalten.
 4. Wird der Radantrieb nicht eingeschaltet: Die vorhergehenden Schritte wiederholen.
- Ist das Einstellen des Bowdenzugs nicht erfolgreich: Servicestelle des Herstellers aufsuchen.

9.5 Reparaturarbeiten

⚠️ WARNUNG! Verletzungsgefahr bei Reparaturarbeiten. Unsachgemäße Reparaturen können zu schweren Verletzungen und Beschädigungen des Geräts führen.

- Lassen Sie Reparaturarbeiten nur von Servicestellen des Herstellers oder von autorisierten Fachbetrieben durchführen!

In folgenden Fällen eine Servicestelle des Herstellers aufsuchen:

- Motor startet nicht mehr.
- Gerät ist auf ein Hindernis aufgefahren.

- Schneidmesser und/oder Motorwelle sind verbogen.
- Gerät vibriert und läuft unruhig.
- Akkus sind ausgelaufen oder beschädigt.

9.6 USB-Schnittstelle (18)

Die USB-Schnittstelle (18/1) ist bei allen in dieser Betriebsanleitung beschriebenen Rasenmähern vorhanden, aber nur bei den smarten Rasenmähern für Softwareupdates verwendbar. Sie ist nicht zum Laden von Akkus geeignet.

⚠️ ACHTUNG! Gefahr der Gerätebeschädigung.

Die Akkus mobiler Geräte (z. B. Smartphones) werden zerstört, wenn sie an die USB-Schnittstelle angesteckt werden.

- Stecken Sie keine mobilen Geräte mit Akku an diese Schnittstelle an.

10 HILFE BEI STÖRUNGEN

⚠️ VORSICHT! Verletzungsgefahr. Scharfkantige und sich bewegende Geräteteile können zu Verletzungen führen.

- Tragen Sie bei Wartungs-, Pflege- und Reinigungsarbeiten immer Schutzhandschuhe!

i HINWEIS Wenden Sie sich bei Störungen, die nicht in dieser Tabelle aufgeführt sind oder nicht selbst behoben werden können, an unseren Kundendienst.

Störung	Ursache	Beseitigung
Motor läuft nicht.	Stromversorgung am Schlüsselschalter ist ausgeschaltet.	Stromversorgung am Schlüsselschalter einschalten.
	Akku fehlt oder sitzt nicht richtig.	Akku richtig einsetzen.
	Akku ist leer.	Akku laden.
	Schneidmesser ist blockiert.	<ul style="list-style-type: none"> ■ Messer von Störungen befreien. ■ Rasenmäher auf niedrigem Rasen starten.
	Kabel oder Schalter sind defekt.	Gerät nicht betreiben! Servicestelle des Herstellers aufsuchen.
Motorleistung lässt nach.	Akku ist leer.	Akku laden.
	Schneidmesser ist stumpf.	Schneidmesser bei einer Servicestelle des Herstellers schärfen lassen.
	Zu viel Gras ist im Auswurf.	<ul style="list-style-type: none"> ■ Gras entfernen. ■ Prallklappe reinigen.

Störung	Ursache	Beseitigung
Motor bleibt während des Mähens stehen.	Schneidmesser ist stumpf.	Schneidmesser bei einer Servicestelle des Herstellers schärfen lassen.
	Motors ist überlastet.	Akku-Rasenmäher ausschalten, auf ebenen Grund oder niedriges Gras stellen und erneut starten.
Grasfangbox füllt nicht ausreichend	Rasen ist feucht.	Rasen trocknen lassen.
	Grasfangbox ist verstopft.	Gitter der Grasfangbox reinigen.
	Zu viel Gras ist im Auswurfkanal oder im Gehäuse.	<ul style="list-style-type: none"> ■ Auswurfkanal / Gehäuse reinigen ■ Schnitthöhe korrigieren
	Schneidmesser ist stumpf.	Schneidmesser bei einer Servicestelle des Herstellers schärfen lassen.
Akku-Betriebszeit fällt deutlich ab.	Schnitthöhe ist zu niedrig.	Schnitt höher einstellen
	Gras ist zu hoch oder zu feucht.	Bedingungen verbessern: trocknen lassen, Schnitt höher einstellen
	Mähgeschwindigkeit ist zu hoch.	<ul style="list-style-type: none"> ■ Mähgeschwindigkeit verlangsamen ■ Auswurfkanal / Gehäuse reinigen, das Schneidmesser muss frei drehbar sein.
	Mähen mit voller Grasfangbox	Grasfangbox leeren und Auswurfkanal reinigen.
	Lebensdauer des Akkus ist abgelaufen.	Akku ersetzen. Nur Original-Zubehör vom Hersteller verwenden.
Akku lässt sich nicht laden.	Akkukontakte sind verschmutzt.	Akkukontakte mit einem nichtmetallischen Gegenstand reinigen und mit einem Kontaktspray einsprühen. Achtung: Die Akkukontakte nicht mit einem metallischen Gegenstand kurzschließen!
	Akku oder Ladegerät sind defekt.	Ersatzteile beim Hersteller bestellen.
	Akku ist zu heiß.	Akku abkühlen lassen.
Cockpit ist eingeschaltet aber Motor läuft nicht.	Stromversorgung am Schlüsselschalter ist ausgeschaltet.	Stromversorgung am Schlüsselschalter einschalten.
Fehleranzeige am Cockpit leuchtet.	Akku sitzt nicht richtig.	Akku richtig einsetzen.
Fehlermeldungen am Smart Button	Ursachen und Beseitigung: siehe <i>Kapitel 3.9 "Smart Button (03)"</i> , Seite 10.	

11 TRANSPORT

11.1 Gerät transportieren

ACHTUNG! Gefahr der Mähwerksbeschädigung. Bei niedrigster Schnitthöhe kann das Mähwerk beim Fahren über Stufen, Kanten oder Bordsteine beschädigt werden.

- Stellen Sie für den Transport die Schnitthöhe auf die höchste Stufe.

1. Mähwerk stoppen und warten, bis es stillsteht.
2. Höchste Schnitthöhe einstellen.
3. Schlüsselschalter in die Off-Position (Pos. 0) drehen.

Gerät zwischen zwei Arbeitsbereichen transportieren

- Gerät mit höchster Schnitthöhe zum Arbeitsbereich fahren.
- Zum leichteren Fahren den Radantrieb* zuschalten.
- Zum Tragen des Geräts den Führungsholm und den Frontragegriff* benutzen.

* *modellabhängig, siehe technische Daten.*

Gerät in einem Fahrzeug transportieren

- Akkus entfernen.
- Führungsholm einklappen.
- Gerät im Fahrzeug gegen Umkippen und Verrutschen sichern.
- Gerät vor Stößen durch umliegende Gegenstände sichern.
- Keine Gegenstände auf das Gerät stellen.

11.2 Akkus transportieren

Führen Sie vor dem Transport folgende Maßnahmen durch:

1. Gerät ausschalten.
2. Akku aus dem Gerät entfernen.
3. Akku vorschriftsgemäß verpacken (s. u.).

HINWEIS Die Nennenergie des Akkus beträgt mehr als 100 Wh! Deshalb die nachfolgenden Transporthinweise beachten!

Der enthaltene Li-Ion Akku unterliegt dem Gefahrgutrecht, kann jedoch unter vereinfachten Bedingungen transportiert werden:

- Durch den privaten Benutzer kann der Akku ohne weitere Auflagen auf der Straße transportiert werden, sofern dieser einzelhandelsgerecht verpackt ist und der Transport Privatziwecken dient.

- Gewerbliche Nutzer, welche den Transport in Verbindung mit ihrer Haupttätigkeit durchführen (z. B. Lieferungen von und zu Baustellen oder Vorführungen), können diese Vereinfachung ebenfalls in Anspruch nehmen.

In beiden o. g. Fällen müssen zwingend Vorkehrungen getroffen werden, um ein Freiwerden des Inhalts zu verhindern. In anderen Fällen sind die Vorschriften des Gefahrgutrechts zwingend einzuhalten! Bei Nichtbeachtung drohen dem Absender und ggf. dem Beförderer empfindliche Strafen.

Weitere Hinweise zu Beförderung und Versand

- Lithium-Ionen-Akkus nur im unbeschädigtem Zustand transportieren bzw. versenden!
- Zum Transport des Akkus ausschließlich den Original-Karton oder einen geeigneten Gefahrgutkarton (nicht erforderlich bei Akkus mit weniger als 100 Wh Nennenergie) verwenden.
- Offene Akkukontakte abkleben, um einen Kurzschluss zu verhindern.
- Den Akku innerhalb der Verpackung vor Verrutschen sichern, um Beschädigungen am Akku zu verhindern.
- Die korrekte Kennzeichnung und Dokumentation der Sendung beim Transport bzw. Versand (z. B. durch Paketdienst oder Spedition) sicherstellen.
- Sich vorab informieren, ob ein Transport mit dem gewählten Dienstleister möglich ist, und die Sendung anzeigen.

Wir empfehlen die Hinzuziehung eines Gefahrgut-Fachmanns zur Vorbereitung des Versands. Auch eventuelle weiterführende nationale Vorschriften beachten.

12 LAGERUNG

Nach jedem Gebrauch das Gerät gründlich reinigen und – falls vorhanden – alle Schutzabdeckungen anbringen. Gerät an einem trockenen, abschließbaren Platz und außerhalb der Reichweite von Kindern aufbewahren.

12.1 Akku-Rasenmäher lagern

⚠ VORSICHT! Verletzungsgefahr bei der Lagerung. Es besteht Verletzungsgefahr durch scharfkantige Geräteteile am gelagerten Gerät.

- Lagern Sie das Gerät unzugänglich für Kinder und unbefugte Personen.
- Lagern Sie das Gerät nur, wenn die Akkus entfernt sind.

ACHTUNG! Einbruchsgefahr und Verlust persönlicher Daten. Der Rasenmäher greift auf das Internet zu und kann Geräte im "Smart Home" und "Smart Garden" steuern.

- Lagern Sie das Gerät nur ohne Akku und gut gesichert vor dem Zugriff unbefugter Personen.

1. Gerät ausschalten: Sicherheits-Steckschlüssel abziehen.
2. Schnitthöhe auf die höchste Stufe stellen.
3. Akkus herausziehen.
4. Motor abkühlen lassen.
5. Gerät gründlich reinigen.
6. Alle Metallteile zum Korrosionsschutz dünn mit Öl oder Silikon einreiben.
7. Führungsholm einklappen.
8. Gerät an einem trockenen, sauberen und frostgeschützten Ort aufbewahren. Mit einer atmungsaktiven Plane zum Schutz vor Staub abdecken. Keine Kunststoffolie verwenden, um einen Feuchtigkeitsstau zu vermeiden.

12.2 Akku und Ladegerät lagern

HINWEIS Beachten Sie für detaillierte Informationen die separaten Betriebsanleitungen zum Akku und zum Ladegerät.

13 ENTSORGUNG

Hinweise zum Elektro- und Elektronikgerätegesetz (ElektroG)



- Elektro- und Elektronik-Altgeräte gehören nicht in den Hausmüll, sondern sind einer getrennten Erfassung bzw. Entsorgung zuzuführen!
- Altbatterien oder -akkus, welche nicht fest im Altgerät verbaut sind, müssen vor der Abgabe entnommen werden! Deren Entsorgung wird über das Batteriegesetz geregelt.
- Besitzer bzw. Nutzer von Elektro- und Elektronikgeräten sind nach deren Gebrauch gesetzlich zur Rückgabe verpflichtet.
- Der Endnutzer trägt die Eigenverantwortung für das Löschen seiner personenbezogenen Daten auf dem zu entsorgenden Altgerät!

Das Symbol der durchgestrichenen Mülltonne bedeutet, dass Elektro- und Elektronikaltgeräte nicht über den Hausmüll entsorgt werden dürfen.

Elektro- und Elektronikaltgeräte können bei folgenden Stellen unentgeltlich abgegeben werden:

- Öffentlich-rechtliche Entsorgungs- bzw. Sammelstellen (z. B. kommunale Bauhöfe)
- Verkaufsstellen von Elektrogeräten (stationär und online), sofern Händler zur Rücknahme verpflichtet sind oder diese freiwillig anbieten.

Diese Aussagen gelten nur für Geräte, die in den Ländern der Europäischen Union installiert und verkauft werden und die der Europäischen Richtlinie 2012/19/EU unterliegen. In Ländern außerhalb der Europäischen Union können davon abweichende Bestimmungen für die Entsorgung von Elektro- und Elektronik-Altgeräten gelten.

Hinweise zum Batteriegesetz (BattG)



- Altbatterien und -akkus gehören nicht in den Hausmüll, sondern sind einer getrennten Erfassung bzw. Entsorgung zuzuführen!
- Zur sicheren Entnahme von Batterien oder Akkus aus dem Elektrogerät und für Informationen über deren Typ bzw. chemisches System beachten Sie die weiteren Angaben innerhalb der Bedienungs- bzw. Montageanleitung.
- Besitzer bzw. Nutzer von Batterien und Akkus sind nach deren Gebrauch gesetzlich zur Rückgabe verpflichtet. Die Rückgabe beschränkt sich auf die Abgabe von haushaltsüblichen Mengen.

Altbatterien können Schadstoffe oder Schwermetalle enthalten, die der Umwelt und der Gesundheit Schaden zufügen können. Eine Verwertung der Altbatterien und Nutzung der darin enthaltenen Ressourcen trägt zum Schutz dieser beiden wichtigen Güter bei.

Das Symbol der durchgestrichenen Mülltonne bedeutet, dass Batterien und Akkus nicht über den Hausmüll entsorgt werden dürfen.

Befinden sich zudem die Zeichen Hg, Cd oder Pb unterhalb der Mülltonne, so steht dies für Folgendes:

- Hg: Batterie enthält mehr als 0,0005 % Quecksilber
- Cd: Batterie enthält mehr als 0,002 % Cadmium
- Pb: Batterie enthält mehr als 0,004 % Blei

Akkus und Batterien können bei folgenden Stellen unentgeltlich abgegeben werden:

- Öffentlich-rechtliche Entsorgungs- bzw. Sammelstellen (z. B. kommunale Bauhöfe)
- Verkaufsstellen von Batterien und Akkus
- Rücknahmestellen des gemeinsamen Rücknahmesystems für Geräte-Altballerrien
- Rücknahmestelle des Herstellers (falls nicht Mitglied des gemeinsamen Rücknahmesystems)

Diese Aussagen sind nur gültig für Akkus und Batterien, die in den Ländern der Europäischen

Union verkauft werden und die der Europäischen Richtlinie 2006/66/EG unterliegen. In Ländern außerhalb der Europäischen Union können davon abweichende Bestimmungen für die Entsorgung von Akkus und Batterien gelten.

14 KUNDENDIENST/SERVICE

Bei Fragen zu Garantie, Reparatur oder Ersatzteilen wenden Sie sich bitte an Ihre nächstgelegene AL-KO Servicestelle. Diese finden Sie im Internet unter folgender Adresse:

www.al-ko.com/service-contacts

15 GARANTIE

Etwaige Material- oder Herstellungsfehler am Gerät beseitigen wir während der gesetzlichen Verjährungsfrist für Mängelansprüche entsprechend unserer Wahl durch Reparatur oder Ersatzlieferung. Die Verjährungsfrist bestimmt sich jeweils nach dem Recht des Landes, in dem das Gerät gekauft wurde.

Unsere Garantiezusage gilt nur bei:

- Beachten dieser Betriebsanleitung
- Sachgemäßer Behandlung
- Verwenden von Original-Ersatzteilen

Die Garantie erlischt bei:

- Eigenmächtigen Reparaturversuchen
- Eigenmächtigen technischen Veränderungen
- Nicht bestimmungsgemäßer Verwendung

Von der Garantie ausgeschlossen sind:

- Lackschäden, die auf normale Abnutzung zurückzuführen sind
- Verschleißteile, die auf der Ersatzteilkarte mit Rahmen xxxxxx (x) gekennzeichnet sind

Die Garantiezeit beginnt mit dem Kauf durch den ersten Endabnehmer. Maßgebend ist das Datum auf dem Kaufbeleg. Wenden Sie sich bitte mit dieser Erklärung und dem Original-Kaufbeleg an Ihren Händler oder die nächste autorisierte Kundendienststelle. Die gesetzlichen Mängelansprüche des Käufers gegenüber dem Verkäufer bleiben durch diese Erklärung unberührt.

TRANSLATION OF THE ORIGINAL INSTRUCTIONS FOR USE

Contents

1	Special safety instructions	25	4.4	Safety notes for rechargeable battery and charger	32
2	About these operating instructions	25	5	Installation	32
2.1	Symbols on the title page	25	6	Start-up.....	32
2.2	Legends and signal words	25	6.1	Charging the rechargeable battery	32
3	Product description	25	6.2	Inserting and removing batteries (05)	32
3.1	Designated use	26	6.3	Switching the power supply to the mower mechanism ON and OFF (06)	32
3.2	Possible foreseeable misuse	26	6.4	Switching the cockpit ON and OFF* ...	33
3.3	Residual risks	26	7	Operation.....	33
3.4	Safety and protective devices	26	7.1	Setting the cutting height (07).....	33
3.5	Symbols on the appliance	26	7.2	Mowing with grass catcher (08, 09)....	33
3.5.1	Safety signs	26	7.3	Mulching with mulching insert (10, 11)*	33
3.5.2	Operating signs	27	7.4	Mowing with side discharge unit (12)*	34
3.6	Product overviews	27	7.5	Adjusting the handlebar to your body size (13)*	34
3.6.1	Product overview (01) – AL-KO ...	27	7.6	Starting and stopping the mower mechanism (14).....	34
3.6.2	Product overview (02) – solo by AL-KO	27	7.7	Switching the wheel drive ON and OFF (15)*	35
3.7	Scope of supply	28	7.8	Changing the wheel drive speed (16)*	35
3.8	“AL-KO inTOUCH Smart Garden” app*	28	7.9	Switching Eco mode ON and OFF (16)*	35
3.9	Smart Button (03)*	28	8	Work instructions.....	35
3.9.1	Display of the charge status	28	9	Maintenance and care.....	36
3.9.2	Connecting the lawnmower to the AL-KO Smart Cloud	28	9.1	Regular maintenance work	36
3.9.3	Starting actions in the “Smart Home” or “Smart Garden” (IF-TTT).....	29	9.2	Cleaning the appliance and mower mechanism	36
3.9.4	Activating the lawnmower*	29	9.3	Checking and renewing the cutting blade	36
3.9.5	Resetting WiFi name and password*	29	9.4	Adjusting the Bowden cable of the wheel drive (17).....	36
3.10	“maxRun & smart-drive” cockpit (04)*	29	9.5	Repair work	37
4	Safety instructions	30	9.6	USB port (18).....	37
4.1	Safety instructions for lawnmowers....	30	10	Help in case of malfunction	37
4.1.1	Training.....	30	11	Transport.....	38
4.1.2	Preparatory measures	30	11.1	Transporting the appliance	38
4.1.3	Handling	30	11.2	Transporting batteries.....	39
4.1.4	Maintenance and storage	31			
4.2	Vibration load	31			
4.3	Noise pollution.....	32			

12 Storage	39
12.1 Storing the rechargeable battery lawnmower	39
12.2 Storing the rechargeable battery and charging unit.....	39
13 Disposal	40
14 After-Sales/Service	40
15 Guarantee	41

1 SPECIAL SAFETY INSTRUCTIONS



This appliance can be used by children of 8 years and older and by persons with reduced physical, sensory or mental capabilities, or those lacking experience and knowledge, if they are supervised or have been instructed with regard to the safe use of the appliance and the ensuing risks. Children must not be allowed to play with the appliance. Cleaning and maintenance must not be carried out by children without supervision.

People with very strong and complex restrictions may have needs that exceed the instructions described here.

2 ABOUT THESE OPERATING INSTRUCTIONS

- The German version is the original operating instructions. All additional language versions are translations of the original operating instructions.
- Always safeguard these operating instructions so that they can be consulted if you need any information about the appliance.
- Only pass on the appliance to other persons together with these operating instructions.
- Comply with the safety and warning information in these operating instructions.

2.1 Symbols on the title page

Symbol	Meaning
	It is essential to read through these operating instructions carefully before start-up. This is essential for safe working and trouble-free handling.
	Operating instructions

Symbol	Meaning
	Handle Li-Ion rechargeable batteries with care! In particular, observe the notes on transport, storage and disposal in these operating instructions!

2.2 Legends and signal words

⚠ DANGER! Denotes an imminently dangerous situation which will result in fatal or serious injury if not avoided.

⚠ WARNING! Denotes a potentially dangerous situation which can result in fatal or serious injury if not avoided.

⚠ CAUTION! Denotes a potentially dangerous situation which can result in minor or moderate injury if not avoided.

! IMPORTANT! Denotes a situation which can result in material damage if not avoided.

i NOTE Special instructions for ease of understanding and handling.

3 PRODUCT DESCRIPTION

This operating manual describes various models of AL-KO and solo by AL-KO pedestrian-controlled battery-powered lawnmowers with different configurations. The configurations of the individual models are presented in the technical data of the assembly instructions.

The appliance may only be used together with the lithium-ion rechargeable batteries and chargers specified in the technical data. See the separate operating manuals for further information on rechargeable batteries and chargers:

- Operating manual 441630: Li-ion rechargeable battery B150 Li (B05-3640G), B200 Li (B05-3650G)
- Operating manual 441633: charger C130 Li (C05-4230)

! IMPORTANT! Danger of damage to the appliance and battery. If the appliance is operated with unsuitable batteries, both the device and the batteries may be damaged.

- Operate the appliance only with the specified rechargeable batteries.

3.1 Designated use

This appliance is intended for the mowing of lawns and may only be used on dry grass.

This appliance is intended solely for use in non-commercial applications. Any other use as well as unauthorised conversions or modifications are regarded as contrary to the intended use and will result in voiding of the warranty as well as loss of conformity; the manufacturer will thus decline any responsibility for damage and/or injury suffered by the user or third parties.

3.2 Possible foreseeable misuse

The tool is designed neither for commercial use in public parks and sports facilities, nor for use in farming and forestry.

- Do not use the appliance in the rain or on wet grass.
- There must be no foreign objects on the area to be mowed, e.g. stones, pieces of wood, bottles.

3.3 Residual risks

Even during correct use of the appliance, there is always a certain residual risk that cannot be excluded. Depending on the use, the following potential risks can be derived from the type and construction of the appliance:

- Throwing out of cuttings, soil and small stones.
- Inhalation of cuttings particles if no breathing protection is worn.
- Lacerations from reaching into the rotating cutting blade.

3.4 Safety and protective devices

⚠ WARNING! Risk of injury. Defective and disabled safety and protective devices can result in serious injury.

- Have any defective safety and protective devices repaired.
- Never disable safety and protective devices.

Safety key

The appliance is provided with a safety key to prevent inadvertent switching on. Switch off the appliance before maintenance work and always remove the safety key.

Safety handle/operator presence control

The appliance is fitted with a safety handle/operator presence control. In an emergency, simply release the safety handle/operator presence control.

The motor and mower mechanism are stopped.

Start button (on the handlebar)







The start button must first be pressed before the motor can be switched on by means of the safety handle/operator presence control.



Baffle

The baffle offers protection against e.g. material particles and stones which can be flung out.

3.5 Symbols on the appliance

3.5.1 Safety signs

Symbol	Meaning
	Pay special attention when handling this appliance!
	Read the operating manual before starting operation!
	Risk of injury! Keep your hands and feet away from the mower mechanism!
	Not applicable, used only with petrol mowers. Disconnect the spark plug connector before any maintenance and cleaning work!
	Danger due to objects being thrown out!
	Keep other people out of the danger area!
	Not applicable, used only with electric mowers. Before starting maintenance and repair work, switch off the appliance and disconnect the mains plug from the mains!

Symbol	Meaning
	Not applicable, used only with electric mowers. Danger of electric shock if the mains cable is damaged!
	Not applicable, used only with electric mowers. Keep the mains cable away from the mower mechanism and do not drive over it!
	Remove the deactivation device before starting maintenance work!

3.5.2 Operating signs

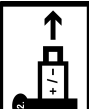
Symbol	Meaning
	Procedure for starting the motor (see chapter 7.6 "Starting and stopping the mower mechanism (14)", page 34)
	When not in use: Remove the safety key and pull the battery out of the appliance.

3.6 Product overviews

3.6.1 Product overview (01) – AL-KO

No.	Component
1*	Smart button*
2	Battery compartment cover
3	Key switch with safety key
4	Battery compartment 1 and 2
Folding handlebar, consisting of:	
5	■ Upper brace
6	■ Lower brace
7	■ Wing nuts (2x)
8*	"maxRun & smart-drive" cockpit*

No.	Component
9*	Gear engagement bar for wheel drive*
10	Operator presence control
11	Start button
12	Fill-level indicator
13	Grass catcher
14	Handle of grass catcher
15	Central cutting height adjustment
16*	Side discharge flap*
17*	Front carrying handle*
18	Rechargeable battery (1x or 2x)
19	Charger

* depending on the model, see assembly instructions.

3.6.2 Product overview (02) – solo by AL-KO

No.	Component
1*	Smart button*
2	Battery compartment cover
3	Key switch with safety key
4	Battery compartment 1 and 2
Height-adjustable and folding handlebar, consisting of:	
5	■ Upper brace
6	■ Lower brace**
7*	■ Swivel joints for quick adjustment*
8*	"maxRun & smart-drive" cockpit*
9*	Gear engagement bar for wheel drive*
10	Operator presence control
11	Start button
12	Fill-level indicator
13	Grass catcher
14	Handle of grass catcher
15	Central cutting height adjustment
16*	Side discharge flap*
17*	Front carrying handle*

* depending on the model, see assembly instructions.

** tubular steel or aluminium, depending on the model.

3.7 Scope of supply

The items listed here are included in the standard scope of supply. Check that all items are present:

No.	Component
1	Lawnmower
2	Grass catcher (unassembled/partially assembled)*
3	Handlebar (unassembled/partially assembled)*
4	Side discharge insert*
5	Mulch insert*
6	Bag with nuts and bolts
7	Rechargeable battery* (1x or 2x)*
8	Charger*

* depending on the model, see assembly instructions.

3.8 “AL-KO inTOUCH Smart Garden” app*

* depending on the model, see assembly instructions.

The lawnmower is equipped with a WiFi radio module. This allows convenient control, adjustment and monitoring via app from a mobile device (smartphone, tablet, etc.).

NOTE The mobile device needs an Internet connection for the use of the app.

The “AL-KO inTOUCH Smart Garden” app can be downloaded for Android-based devices from the Google Play Store and for iOS-based devices from the Apple App Store.



After installing the app, you first have to register or log in. Follow the “step-by-step” instructions. The app offers a wide range of functions such as product registration, gardening tips, gardening manual or push notifications in the event of a fault.

Further information on the “AL-KO inTOUCH Smart Garden” app can be found at: <https://alko-garden.com/smart-connect/>



3.9 Smart Button (03)*

* depending on the model, see assembly instructions.

The Smart Button connects your lawnmower to the AL-KO Smart Cloud and to the various possibilities of smart gardening:

<https://alko-garden.de/smart-gardening-mit-alko/>

NOTE Information on WiFi:

- In order to be able to use AL-KO Smart Gardening, the lawnmower must be within the range of your WiFi network.
- Keep the name and password of your WiFi network ready.

3.9.1 Display of the charge status

The Smart Button signals the charge status of the batteries even from a distance.

Smart Button	Meaning
Lights up green.	Batteries charged.
Lights up red.	Batteries flat.

3.9.2 Connecting the lawnmower to the AL-KO Smart Cloud

NOTE Information on IT security. The lawnmower automatically receives the latest software updates from the AL-KO Smart Cloud in order to avoid security gaps. Internet access via WiFi is required for this.

- Connect the lawnmower to the Internet only via a secure WiFi network.
- Select a secure WiFi password.

1. Prepare your smartphone:
 - Install the “AL-KO InTOUCH Smart Garden” app (see chapter 3.8 “AL-KO inTOUCH Smart Garden” app*, page 28).
 - Start the app.
2. Start the setup wizard: Hold the Smart Button pressed for approx. 3 seconds.

3. In the setup wizard:
 - Connect the smartphone to the lawnmower's WiFi network.
 - Change the name of the lawnmower (optional).
 - Enter the name and password of your WiFi network. The lawn mower connects to the AL-KO Smart Cloud.

Smart Button during setup

No.	Smart Button	Meaning
Connection to the app:		
a.	Pulses blue.	Setup wizard started, waiting for connection.
b.	Steady blue light.	Setup wizard connected to the app.
Connection to the AL-KO Smart Cloud via the user's WiFi network:		
c.	Lights up blue, rotating in clockwise direction.	Attempting to connect
d.	Flashes blue.	Connected.
e.	Alternating between green and blue.	Connected to the AL-KO Smart Cloud.
f.	Alternating between red and blue.	Not connected. Name and password of your WiFi network not entered correctly.

Smart Button during operation

Smart Button	Meaning
Lights up blue (fading).	Connected to the AL-KO Smart Cloud. Sufficient WiFi reception.
Lights up blue, rotating.	Connection to the AL-KO Smart Cloud interrupted. WiFi reception interrupted.

3.9.3 Starting actions in the "Smart Home" or "Smart Garden" (IFTTT)

The Smart Button can be used to start up to 3 IFTTT actions (IFTTT: If This Then That). These actions have to be defined beforehand at <https://ifttt.com/> (e.g. control of appliances in the "Smart Home" or "Smart Garden", switching on the watering system, opening the garage door). IFTTT

actions can be free or chargeable, depending on the provider's subscription model.

NOTE More detailed information on IFTTT can be found at: <https://alko-garden.de/ifttt-de/>

1. Press the Smart Button 1x, 2x or 3x in quick succession to start IFTTT action 1, 2 or 3.

Smart Button	Meaning
Flashing alternately green and blue.	IFTTT action has been started.
Flashing alternately red and blue.	IFTTT action could not be started.

Due to the access to the Internet and to "Smart Home" and "Smart Garden" functions, the appliance must be stored in a secure location (see *chapter 12.1 "Storing the rechargeable battery lawnmower", page 39*).

3.9.4 Activating the lawnmower*

* depending on the model, see assembly instructions.

If the lawnmower is not used for 10 minutes, it switches to the energy saving mode. The cockpit is switched off.

To activate the lawnmower: see *chapter 6.4 "Switching the cockpit ON and OFF"*, page 33.

3.9.5 Resetting WiFi name and password*

* depending on the model, see assembly instructions.

1. Hold the Smart Button pressed for approx. 10 seconds:

Smart Button	Meaning
Lights up blue. Then fading in anti-clockwise direction.	Resetting
Flashes blue.	Resetting completed.

3.10 "maxRun & smart-drive" cockpit (04)*

* depending on the model, see assembly instructions.

Buttons

No.	Meaning
1	ON/OFF button for the cockpit
2	"Eco mode" button

No.	Meaning
3	Minus button: Reduce the speed of the wheel drive.
4	Plus button: Increase the speed of the wheel drive.

Displays

No.	Meaning
5	WiFi connection indicator
6	Charge status indicator for battery 1
7	Charge status indicator for battery 2
8	Error display
9	Set speed of the wheel drive (7 steps)

4 SAFETY INSTRUCTIONS

4.1 Safety instructions for lawnmowers

4.1.1 Training

- Read the operating manual carefully. Familiarise yourself with the control devices and the correct use of the appliance.
- Never allow children or other persons who are not familiar with the operating manual to use the lawnmower.
 - Children should be supervised so that they do not play with the appliance.
 - Cleaning and maintenance must not be carried out by children.
 - Local regulations may specify the minimum age of the user.
- Never mow when there is anyone, especially children or animals, in the vicinity.
- Remember that the user is responsible for accidents involving other persons or their property.
- Do not operate the appliance if you are under the influence of alcohol, drugs or medication.

4.1.2 Preparatory measures

- Always wear sturdy shoes and long trousers when operating the appliance. Do not operate the appliance when barefoot or wearing light sandals. Avoid wearing loose clothing or clothing with dangling cords or belts.
- Check the area where the appliance is being used and remove any objects that could be picked up and flung out by the appliance.

- Before using the appliance, always check if the cutting blades, fastening bolts and the entire mowing unit are worn or damaged. Worn or damaged cutting blades and fastening bolts must only be replaced as a set to avoid unbalance. Worn or damaged information signs must be replaced.

4.1.3 Handling

- Only mow during daylight hours or with good artificial lighting.
- If possible, avoid using the appliance on wet grass.
- Always make sure that you have a good standing position on slopes.
- Only operate the appliance at walking pace.
- Mow across the slope, never up or down.
- Be especially careful when changing the direction of travel on a slope.
- Do not mow on very steep slopes.
- Be especially careful when reversing or pulling the lawnmower towards you.
- Stop the cutting blade(s) if the lawnmower needs to be tilted for transport over areas other than grass and when the lawnmower is being moved to and from the area to be mowed.
- Never use the appliance with damaged protective devices or protective grilles or without mounted protective devices, e.g. baffle plates and/or grass catcher. Damaged protective devices and covers must be replaced, missing protective devices and covers must be correctly fitted.
- Start the engine with care and in accordance with the manufacturer's instructions. Ensure that your feet are at a sufficient distance from the cutting blade(s).
- When starting the engine, do not tilt the lawnmower unless the lawnmower needs to be raised during the process. In this case, tilt it only as far as is absolutely necessary and only lift up the side facing away from the user.
- Do not start the engine when standing in front of the discharge channel.
- Never put your hands or feet on or under rotating parts. Always keep away from the ejection opening.
- Never lift or carry the appliance with the engine running.

- Switch off the engine and remove the safety key. Make sure that all moving parts have come to a complete stop:
 - whenever you leave the lawnmower,
 - before removing blockages or clogging in the discharge channel,
 - before inspecting, cleaning or working on the lawnmower,
 - after encountering a foreign object. Check for damage to the lawnmower and carry out the necessary repairs before re-starting and working with the lawnmower.
- An immediate check is required if the lawnmower starts to vibrate in an unusual way:
 - Check for damage.
 - Carry out the necessary repairs of damaged parts.
 - Make sure that all nuts, bolts and screws are firmly tightened.
- Do not work with the appliance in bad weather conditions, especially when it is raining or when thunderstorms are approaching.

4.1.4 Maintenance and storage

- Make sure that all nuts, bolts and screws are tightened and the appliance is in a safe working condition.
- Regularly check the grass catcher for wear or loss of functional capability.
- Replace worn or damaged parts due to safety reasons.
- On appliances fitted with several cutting blades, note that the movement of one cutting blade can cause the other cutting blades to rotate.
- When adjusting the appliance, make sure that your fingers are not trapped between moving cutting blades and stationary parts of the appliance.
- Allow the engine to cool down before storing the appliance.
- When maintaining the cutting blades, be aware that the cutting blades can be moved even when the power supply is switched off.
- Replace worn or damaged parts due to safety reasons. Only use original spare parts and accessories.

4.2 Vibration load

- **Danger due to vibration**
The actual magnitude of the vibration emissions during the use of the appliance may de-

viate from that stated by the manufacturer.
Observe the following influencing factors before or during use:

- Is the appliance being used as intended?
- Is the material being cut or processed in the proper manner?
- Is the appliance in a proper condition of use?
- Is the cutting tool properly sharpened or is the correct cutting tool installed?
- Are the handle grips and any optional vibration grips mounted, and are they firmly attached to the appliance?
- Only operate the tool at the motor speed required for the respective work. Avoid using the maximum speed in order to reduce noise and vibrations.
- The noise and vibrations of the tool may increase due to improper use and maintenance. This leads to health damage. In this case, immediately switch off the tool and have it repaired by an authorised service workshop.
- The degree of stress due to vibration depends on the work to be performed or on the use of the tool. Estimate the stress and plan appropriate work breaks. This considerably reduces stress due to vibration over the entire working time.
- Extensive use of the tool exposes the operator to vibrations, which can lead to circulatory issues ("white fingers"). To avoid this risk, wear gloves and keep your hands warm. If any symptoms of "white fingers" occur, immediately consult a physician. These symptoms include: Numbness, loss of feeling, tingling, itching, pain, reduced muscular strength, changes in the colour or condition of the skin. Normally these conditions affect the fingers, hands or pulse. The risk increases at low temperatures.
- Take long breaks during your working day so you can recover from the noise and the vibrations. Plan your work in such a way that the use of appliances that generate strong vibrations is spread over several days.
- If you notice an unpleasant sensation or discolouration of the skin on your hands when using the tool, stop work immediately. Take sufficient work breaks. Without sufficient breaks, a hand/arm vibration syndrome can occur.

- Minimise your risk of being exposed to vibrations. Maintain the tool according to the instructions in the operating instructions.
- If the tool is used frequently, contact your dealer to purchase anti-vibration accessories (e.g. handles).
- Avoid working with the tool at temperatures below 10 °C. Define how the vibration load can be limited in a work plan.

4.3 Noise pollution

A certain level of noise exposure from this appliance is inevitable. Carry out noisy work at approved and specified time periods. Observe rest periods as necessary and restrict the duration of the work to a minimum. For your personal protection and protection of persons in the vicinity, appropriate hearing protection must be worn.

4.4 Safety notes for rechargeable battery and charger

Heed the safety instructions for the rechargeable battery and for the charging unit in the separate operating instructions.

See:

- Operating instructions 441630: Li-ion rechargeable battery B150 Li (B05-3640G), B200 Li (B05-3650G)
- Operating instructions 441633: charger C130 Li (C05-4230)

5 INSTALLATION

Assembly: See assembly instructions.

⚠ WARNING! Danger if assembly is not carried out completely! Use of an incompletely assembled appliance can result in serious injury.

- Operate the appliance only when it is fully assembled!
- Do not insert the batteries into the appliance until it is fully assembled!

6 START-UP

6.1 Charging the rechargeable battery

f NOTE For detailed information, heed the separate operating instructions for the rechargeable battery and for the charging unit.

6.2 Inserting and removing batteries (05)

You can operate your lawnmower with one or two batteries. The use of two batteries increases the

operating time and thus the mowable area significantly.

Batteries can be used with different charge statuses. The fuller of the two batteries is discharged first until it has the same state of charge as the second battery. Then both batteries are discharged at the same rate.

IMPORTANT! Risk of damage to the batteries. If the batteries are left in the appliance after use, they could be damaged.

- Take the batteries out of the appliance immediately after use and store in a frost-protected area.
- Install the batteries in the appliance only immediately before starting work.

Installing the battery

1. Open the battery compartment cover (05/1) (05/a).
2. Push the battery into a battery slot (05/2) from above until it engages.
3. Close the battery compartment cover.

Removing the battery

1. Press and hold the unlock button on the battery.
2. Pull out the battery.

6.3 Switching the power supply to the mower mechanism ON and OFF (06)

The power supply to the mower mechanism motor is switched on and off with the key switch. The key switch is operated with the safety key.

⚠ WARNING! Risk of injury. Unintentional switching on can lead to serious injuries.

- Each time before work breaks and maintenance work: To turn off the power, turn the safety key to the 'Off' position and then remove it.

Switching on the power supply

1. Open the battery compartment cover.
2. Insert the safety key (06/1) into the key switch (06/a).
3. Turn the safety key to the ON position (position I) (06/b). The mower mechanism motor is supplied with operating voltage, but does not yet start to operate.
4. Close the battery compartment cover.
5. Switch on the mower mechanism: see *chapter 7.6 "Starting and stopping the mower mechanism (14)", page 34.*

Switching off the power supply

1. Turn the safety key to the OFF position (position 0) (06/c) and remove it (06/d).
2. Immediately after use, remove the batteries from the appliance, charge and store in a frost-protected area. Insert the batteries into the appliance only immediately before the next use.

6.4 Switching the cockpit ON and OFF*

* depending on the model, see assembly instructions.

Precondition: At least 1 battery is installed.

NOTE The safety key does not have to be turned to the ON position (position 1) for power to be supplied to the cockpit and the wheel drive.

The cockpit can be switched on in two ways:

- Press the ON/OFF button (04/1) on the cockpit.
- Press the Smart Button (03/1) briefly.
- The cockpit switches on automatically when the mower mechanism motor starts (see chapter 7.6 "Starting and stopping the mower mechanism (14)", page 34).

7 OPERATION

WARNING! Risk of injury! Defective and disabled safety and protective devices can result in serious injury.

- Before switching on, check that all safety and protective devices are in place and functioning correctly!

7.1 Setting the cutting height (07)

CAUTION! Danger of lacerations. Danger of lacerations when reaching into the running mower mechanism.

- Only adjust the cutting height when the motor is switched off and the mower mechanism is stationary.
1. Press the release lever (07/1) outwards slightly (07/a) and hold it.
 - For short grass, push the lever towards the front wheel (07/b).
 - For longer grass, push the lever towards the rear wheel (07/b).
 2. Release the lever until it engages at the required level.

7.2 Mowing with grass catcher (08, 09)

The appliance can be operated with and without a grass catcher.

Hooking in the grass catcher

1. Make sure that the appliance is switched off and the mower mechanism has come to a standstill.
2. Raise the impact flap (08/1) (08/a).
3. Hook the grass catcher (08/2) into the holders (08/b).
4. Release the impact flap.

Checking the fill level

The fill-level indicator (09/1) is pressed upwards by the air stream when mowing (09/a). If the grass catcher (09/2) is full, the fill-level indicator is in contact with the grass catcher (09/b). The grass catcher must be emptied.

Unhooking and emptying the grass catcher

CAUTION! Danger of lacerations. Danger of lacerations when reaching into the running mower mechanism.

- Only remove the grass catcher when the mower mechanism has stopped.
1. Make sure that the appliance is switched off and the mower mechanism has come to a standstill.
 2. Raise the impact flap (08/1).
 3. Lift the grass catcher (08/2) out of the holders and take off to the rear.
 4. Empty the grass catcher.
 5. Clean the air outlet holes (08/3) under the fill-level indicator.
 6. Hook in the grass catcher (see above).

7.3 Mulching with mulching insert (10, 11)*

* depending on the model, see assembly instructions.

When mulching, the cuttings are not collected but remain on the lawn. The mulch protects the ground from drying out and supplies it with nutrients. The best results are achieved through regularly cutting back by approx. 2 cm. Only new grass with soft leaf tissue rots quickly.

- Grass height before mulching: max. 8 cm
- Grass height after mulching: min. 4 cm

NOTE Adjust the stepping speed of the mulching, do not go too quickly.

Installing the mulching insert

⚠ CAUTION! Danger of lacerations. Danger of lacerations when reaching into the running mower mechanism.

- Switch off the appliance and remove the safety key before inserting or removing the mulching insert.
1. Switch off the appliance: Turn the safety key to the OFF position (position 0) and remove.
 2. Unhook the grass catcher.
 3. Lift the baffle (10/1) and insert the mulching insert (10/2) in the discharge channel (10/3) (10/a). The locking mechanism must engage.

IMPORTANT! Danger of damage to the appliance. If the mulching insert does not engage, the mulching insert and mower mechanism can be damaged.

- Make sure that the locking mechanism engages.

Removing the mulching insert

1. Switch off the appliance: Turn the safety key to the OFF position (position 0) and remove.
2. Lift the baffle.
3. Release the locking mechanism (11/1) on the mulching insert (11/a).
4. Pull out (11/b) the mulching insert (11/2).

7.4 Mowing with side discharge unit (12)*

* depending on the model, see assembly instructions.

⚠ CAUTION! Danger of cuts and lacerations. Danger of lacerations when reaching into the running mower mechanism.

- Only install or remove the side discharge insert when the motor and mower mechanism have come to a standstill.

Installing the side discharge insert

1. Switch off the appliance: Turn the safety key to the OFF position (position 0) and remove.
2. Remove the grass catcher and fit the mulching insert, see *chapter 7.3 "Mulching with mulching insert (10, 11)*", page 33*.
3. Press the release lever (12/1) of the side discharge flap.
4. Open the side discharge flap (12/2) (12/a) and hold.
5. Push in the side discharge insert (12/3) (12/b).

6. Slowly close the side discharge flap (12/2). The side discharge flap secures the side discharge insert to prevent it from falling out.

Removing the side discharge insert

1. Switch off the appliance: Turn the safety key to the OFF position (position 0) and remove.
2. Open the side discharge flap and hold.
3. Pull out the side discharge insert and close the side discharge flap.
4. Remove the mulching insert and attach the grass catcher.

7.5 Adjusting the handlebar to your body size (13)*

* depending on the model, see assembly instructions.

1. Open the quick-release fasteners (13/1) on the swivel joints (13/2) (13/a).
2. Rotate the handlebar (13/3) around the swivel joints until it has the desired height (13/b).
3. Close the quick-release fasteners.

7.6 Starting and stopping the mower mechanism (14)

Start the mower mechanism on level ground and not in long grass. The ground must be free of foreign bodies such as stones. Do not lift or tilt the appliance to start it.

Starting the mower mechanism

1. If you have not already done so: Switch on the power supply (see *chapter 6.3 "Switching the power supply to the mower mechanism ON and OFF (06)", page 32*).
2. Press the start button (14/1) and hold.
3. Pull the operator presence control (14/2) towards the handlebar (14/3) (14/a). The mower mechanism is started.
4. Release the start button and keep holding the operator presence control.

ⓘ NOTE The operator presence control does not lock in place. Hold it tight against the handlebar during the entire working period.

Stopping the mower mechanism

1. Release the operator presence control. It automatically returns to its starting position.
2. Wait for the mower mechanism to come to a standstill.
3. Switch off the power supply (see *chapter 6.3 "Switching the power supply to the mower mechanism ON and OFF (06)", page 32*).

⚠ CAUTION! Danger of lacerations. Danger of lacerations when reaching into the running mower mechanism.

- Wait until the mower mechanism has stopped.
- Before all maintenance and care work: Switch off the appliance and wait until the mower mechanism has stopped. Remove the safety key, and remove the rechargeable batteries.

7.7 Switching the wheel drive ON and OFF (15)*

* depending on the model, see assembly instructions.

You can switch on the wheel drive to move the lawnmower between two working areas or to its storage location. It is not necessary to switch on the mower mechanism for this.

i NOTE The safety key does not have to be turned to the ON position (position I) for power to be supplied to the cockpit and the wheel drive.

Starting the wheel drive

1. Install a battery.
2. Pull the gear engagement bar (15/1) towards the handlebar (15/2) and hold (15/a). The gear engagement bar does not lock in place.

Stopping the wheel drive

1. Release the gear engagement bar. It automatically returns to its starting position.

7.8 Changing the wheel drive speed (16)*

* depending on the model, see assembly instructions.

The ground travel speed of the lawnmower can be varied in 7 steps via the cockpit. The wheel drive must have previously been switched on, see chapter 7.7 "Switching the wheel drive ON and OFF (15)*", page 35.

1. Switch on the cockpit (see chapter 6.4 "Switching the cockpit ON and OFF*", page 33).
2. Decrease speed: Press the minus button (16/1).
Or:
3. Increase speed: Press the plus button (16/2).

7.9 Switching Eco mode ON and OFF (16)*

* depending on the model, see assembly instructions.

The motor speed is reduced in Eco mode. This prolongs the operating time of the batteries.

1. Switch on the cockpit (see chapter 6.4 "Switching the cockpit ON and OFF*", page 33).
2. Switch on Eco mode: Press the "Eco mode" button (16/3). The button lights up.
3. Switch off Eco mode: Press the "Eco mode" button again. The light in the button goes out.

8 WORK INSTRUCTIONS

Observe the safety instructions!

i NOTE Comply with the local regulations as to when a lawnmower may be operated.

- Watch out for objects in the grass and remove them from the working area.
- Only mow when visibility is good.
- Only mow with a sharp cutting blade.
- Only control the appliance by the handlebar.
- Only move the appliance at walking speed.
- Always move the appliance across the slope. Do not mow up or down the slope, or on slopes with a gradient of more than 10°. Exercise particular care when changing direction.

Cutting performance or operating time of the battery

- The cutting performance or the area that can be mown depends on the properties of the grass. Factors such as the length of the grass, the grass density, the selected cutting height and wet grass affect the cutting performance.
- Optimum operating time is achieved by frequent mowing and keeping the grass short.
- Frequently switching the lawnmower on and off during the mowing process reduces the cutting performance as does a non-fully charged battery.
- Starting the wheel drive reduces the cutting performance or the operating time of the battery.
- To optimise cutting performance, it is recommended to mow the grass often, to set a high cutting height and to move the appliance at walking speed.

i NOTE To prolong the operating time, an additional battery can be purchased.

Tips for mowing

- Maintain a constant cutting height of 3–5 cm; do not mow the grass to less than half its original height.
- Do not overload the lawnmower! If the motor speed drops noticeably because of long, thick grass, increase the cutting height and mow in several passes.
- Wind and sun can dry out the lawn after mowing so it is better to mow in the late afternoon.

9 MAINTENANCE AND CARE

⚠ WARNING! Danger of cuts and lacerations. Danger of cuts and lacerations when reaching into sharp-edged, moving appliance parts and into cutting tools.

- Before maintenance, care and cleaning work, always switch off the appliance. Remove the batteries.
- Always wear protective gloves during maintenance, care and cleaning work.

9.1 Regular maintenance work

- Make sure that all nuts, bolts and screws are tightened and the appliance is in a safe working condition.
- Check the grass collector regularly for correct operation and wear.

9.2 Cleaning the appliance and mower mechanism

IMPORTANT! Danger from water. Water in the appliance causes short-circuits and destroys electrical components.

- Do not spray the appliance with water.
 - Only use a broom or a brush for cleaning.
1. Stop the motor.
 2. Pull out the batteries.
 3. Unhook the grass catcher.
 4. Tilt the appliance and clean the mower mechanism.

9.3 Checking and renewing the cutting blade

⚠ WARNING! Severe injuries due to blade parts being flung out. A worn, cracked or damaged cutting blade can break, and its parts can become dangerous projectiles.

- Regularly check the cutting blade for damage.
- Do not use the lawnmower if the cutting blade is worn or damaged.
- Have blunt or damaged cutting blades sharpened or replaced only by one of the manufacturer's service centres or an authorised specialist company.
- To avoid vibrations, the cutting blade and blade bolt must always be replaced together.
- Resharpener cutting blades must be balanced. Unbalanced cutting blades cause strong vibrations and damage the appliance.

9.4 Adjusting the Bowden cable of the wheel drive (17)

The Bowden cable of the wheel drive lengthens over time. If the wheel drive can no longer be switched on with the motor running, the Bowden cable has become too long and must be tightened.

⚠ CAUTION! Risk of injury. Sharp-edged and moving appliance parts (e.g. cutting blade) as well as a suddenly starting lawnmower can lead to injuries.

- Only adjust the Bowden cable when the motor is switched off and the mower mechanism has come to a standstill.
1. Switch off the power supply and remove the batteries (see *chapter 6.3 "Switching the power supply to the mower mechanism ON and OFF (06)", page 32*).
 2. Turn the adjusting part (17/1) on the Bowden cable (17/2) in the direction of the arrow, i.e. anticlockwise until the Bowden cable is taut between the gear engagement bar (17/3) and holding point (17/4).
 3. To check the Bowden cable setting: Switch on the appliance, start the motor and try to switch on the wheel drive.
 4. If the wheel drive does not switch on: Repeat the previous steps.

If the adjustment of the Bowden cable is not successful: Contact a service centre of the manufacturer.

9.5 Repair work

⚠ WARNING! Risk of injury during repair work. Improper repairs can lead to serious injuries and damage to the appliance.

- Have repair work performed by the manufacturer's service centres and authorised specialist companies only!

In the following cases, contact one of the manufacturer's service centres:

- Motor no longer starts.
- Appliance has moved onto an obstruction.
- Cutting blade and/or motor shaft are bent.
- Appliance vibrates and does not run smoothly.
- Batteries are discharged or damaged.

9.6 USB port (18)

The USB port (18/1) is installed on all the lawnmowers described in this operating manual, but can only be used for software updates on smart

lawnmowers. It is not suitable for use for charging of batteries.

IMPORTANT! Risk of damage to the appliance. The batteries of mobile devices (e.g. smartphones) will be destroyed if they are plugged into the USB port.

- Do not plug any mobile devices with battery into this port.

10 HELP IN CASE OF MALFUNCTION

⚠ CAUTION! Risk of injury. Sharp-edged and moving appliance parts can lead to injury.

- Always wear protective gloves during maintenance, care and cleaning work!

i NOTE For malfunctions that are not listed in this table or that you cannot resolve yourself, please contact our customer service.

Malfunction	Cause	Remedy
Engine does not start.	The power supply is switched off at the key switch.	Switch the power supply on at the key switch.
	Rechargeable battery missing or not seated correctly.	Install the battery correctly.
	Rechargeable battery is flat.	Charge the battery.
	Cutting blade is blocked.	<ul style="list-style-type: none"> ■ Free the blade of obstructions. ■ Start the lawnmower on short grass.
Engine loses power.	Cables or switches are defective.	Do not operate the appliance! Contact a service centre of the manufacturer.
	Rechargeable battery is flat.	Charge the battery.
	Cutting blade is blunt.	Have the cutting blade sharpened at one of the manufacturer's service centres.
Motor stops during mowing.	Too much grass in the ejector.	<ul style="list-style-type: none"> ■ Remove the grass. ■ Clean the impact flap.
	Cutting blade is blunt.	Have the cutting blade sharpened at one of the manufacturer's service centres.
Grass catcher is not filled sufficiently	Motor is overloaded.	Switch off the battery lawnmower, set on level ground or short grass and restart.
	Grass is wet.	Allow the lawn to dry.
	Grass catcher is clogged.	Clean the grid of the grass catcher.
	Too much grass in the discharge channel or housing.	<ul style="list-style-type: none"> ■ Clean the discharge channel/housing ■ Correct cutting height

Malfunction	Cause	Remedy
	Cutting blade is blunt.	Have the cutting blade sharpened at one of the manufacturer's service centres.
Rechargeable battery operating time is significantly shorter.	Cutting height is too low.	Raise the cutting height
	Grass is too long or too wet.	Improve the conditions: Let it dry, set a higher cut
	Mowing speed is too high.	<ul style="list-style-type: none"> ■ Reduce the mowing speed ■ Clean the discharge channel/housing, the cutting blade must rotate freely.
	Mowing with full grass catcher	Empty the grass catcher and clean the discharge channel.
	The service life of the battery has expired.	Replace the battery. Use only genuine accessories from the manufacturer.
Rechargeable battery cannot be charged.	Rechargeable battery contacts are dirty.	Clean the battery contacts with a non-metallic object and spray with a contact spray. Important: Do not short-circuit the battery contacts with a metallic object!
	Battery or charger is defective.	Order replacement parts from the manufacturer.
	Battery is too hot.	Allow the battery to cool down.
Cockpit is switched on, but the motor is not running.	The power supply is switched off at the key switch.	Switch the power supply on at the key switch.
Error display on the cockpit lights up.	Battery not installed correctly.	Install the battery correctly.
Error messages on the Smart Button	Causes and remedies: see <i>chapter 3.9 "Smart Button (03)*"</i> , page 28.	

11 TRANSPORT

11.1 Transporting the appliance

IMPORTANT! Risk of damage to the mower mechanism. At the lowest cutting height, the mower mechanism can be damaged by driving over steps, edges or kerbs.

- Set the cutting height to the highest level for transport.

1. Stop the mower mechanism and wait until it has come to a standstill.
2. Set the highest cutting height.
3. Turn the key switch to the OFF position (position 0).

Transporting the appliance between two working areas

- Move the appliance to the working area with the mower mechanism set to the highest cutting height.
- Engage the wheel drive* for easier manoeuvring.
- Use the handlebar and front carrying handle* to carry the appliance.

* depending on the model, see technical data.

Transporting the appliance in a vehicle

- Remove the batteries.
- Fold down the handlebar.
- Secure the appliance in the vehicle against falling over and sliding.

- Secure the appliance against impacts from loose objects.
- Do not place objects on the appliance.

11.2 Transporting batteries

Before transporting, carry out the following measures:

1. Switch off the appliance.
2. Remove the batteries from the appliance.
3. Pack the batteries properly (see below).

NOTE The nominal energy of the rechargeable battery is more than 100 Wh. Therefore, observe the following transport instructions.

The li-ion rechargeable battery contained in the appliance is subject to the hazardous goods law, but can be transported under simplified conditions:

- The rechargeable battery can be transported on public roads by the private user without further conditions provided it is packaged for retail sale and the transport serves personal purposes.
- Commercial users who carry out the transport in connection with their main activity (e.g. delivery from and to building sites, or demonstrations) can also take advantage of this simplification.

In both cases, it is essential to take the mandatory precautions mentioned above to prevent any leakage of the contents. In other cases, it is essential to comply with the regulations of the hazardous goods law. In the case of non-compliance, severe penalties can be imposed on the sender and possibly the transporter.

Additional notes on transport and shipment

- Only transport or send the li-ion rechargeable battery in an undamaged condition.
- For transporting the rechargeable battery, only use the original cardboard box or a suitable hazardous goods cardboard box (not required for rechargeable batteries with a nominal energy less than 100 Wh).
- Tape off exposed rechargeable battery contacts to avoid a short circuit.
- Secure the rechargeable battery against shifting in the packaging to avoid damage to the rechargeable battery.
- Ensure the correct marking and documentation of the shipment for transport or shipping (e.g. by parcel service or freight forwarding).

- Check in advance that transport with the selected service provider is possible and indicate the shipment.

We recommend involving a hazardous goods specialist in preparation of the shipment. Also heed any further national regulations.

12 STORAGE

Thoroughly clean the appliance after each use and – if present – attach all covers. Store the appliance in a dry, lockable place out of the reach of children.

12.1 Storing the rechargeable battery lawnmower

CAUTION! Risk of injury during storage.

There is a risk of injury from sharp parts on the stored appliance.

- Store the appliance out of the reach of children and unauthorised persons.
- Store the appliance only when the batteries have been removed.

IMPORTANT! Risk of burglary and loss of personal data. The lawn mower accesses the Internet and can control devices in the "Smart Home" and "Smart Garden".

- Store the appliance only without batteries and well secured against access by unauthorised persons.

1. Switch off the appliance: Remove the safety key.
2. Set the cutting height to the highest level.
3. Pull out the batteries.
4. Allow the motor to cool down.
5. Thoroughly clean the device.
6. Rub a thin coat of oil or silicon onto all metal parts for corrosion protection.
7. Fold down the handlebar.
8. Store the appliance in a dry, clean location protected from frost. Cover with a breathable tarpaulin to protect against dust. Do not use plastic film in order to avoid the accumulation of moisture.

12.2 Storing the rechargeable battery and charging unit

NOTE For detailed information, heed the separate operating instructions for the rechargeable battery and for the charging unit.

13 DISPOSAL

Information on the German Electrical and Electronic Equipment Act (ElectroG)



- Electrical and electronic appliances do not belong in household waste, but should be collected and disposed of separately.
- Used batteries or rechargeable batteries that are not installed permanently in the old appliance must be removed before disposal. Their disposal is regulated by the battery law.
- Owners or users of electrical and electronic appliances are obliged by law to return them after use.
- The end user bears personal responsibility for deleting his personal data from the old appliance to be disposed of.

The symbol of the crossed-through rubbish bin means that electrical and electronic appliances may not be disposed of in the household rubbish. Electrical and electronic appliances can be handed in at the following places at no charge:

- Public service disposal or collection points (e.g. municipal building yards)
- Points of sale of electrical appliances (stationary and online) provided traders are obliged to take them back or offer this voluntarily.

These statements only apply to appliances that are installed and sold in the countries of the European Union and are subject to European Directive 2012/19/EU. Different provisions may apply to the disposal of electrical and electronic appliances in countries outside the European Union.

Information on the German Battery Act (BattG)



- Used batteries and rechargeable batteries do not belong in household waste, but should be collected and disposed of separately.
- For safe removal of batteries or rechargeable batteries from the electrical appliance and for information on their type or chemical system, follow the further information within the operating or installation instructions.

- Owners or users of batteries and rechargeable batteries are obliged by law to return them after use. Return is limited to the handover of customary household quantities.

Used batteries can contain harmful substances or heavy metals that can cause damage to the environment and human health. Reuse of the used batteries and use of the resources contained therein contributes to the protection of these two essential commodities.

The symbol of the crossed-through rubbish bin means that batteries and rechargeable batteries may not be disposed of in household rubbish.

In addition, if the symbol Hg, Cd or Pb appears under the rubbish bin, this stands for the following:

- Hg: Battery contains more than 0.0005 % mercury
- Cd: Battery contains more than 0.002 % cadmium
- Pb: Battery contains more than 0.004 % lead

Rechargeable batteries and batteries can be handed in at the following places at no charge:

- Public service disposal or collection points (e.g. municipal building yards)
- Points of sale of batteries and rechargeable batteries
- Disposal points of the common take-back system for the used batteries of appliances
- Disposal point of the manufacturer (if not a member of the common take-back system)

These statements apply only to rechargeable batteries and batteries that are sold in the countries of the European Union and that are subject to European Directive 2006/66/EU. Different provisions can apply to the disposal of rechargeable batteries and batteries in countries outside the European Union.

14 AFTER-SALES/SERVICE

In the event of questions of warranty, repair or spare parts, please contact your nearest AL-KO Service Centre. These can be found on the Internet at:

www.al-ko.com/service-contacts

15 GUARANTEE

We will resolve any material or manufacturing faults on the appliance during the legal warranty period for claims relating to faults, in accordance with our choice either to repair or replace. The legal warranty period is determined by the legislation of the country in which the appliance was purchased.

Our warranty promise applies only if:

- These operating instructions are heeded
- The appliance is handled correctly
- Original spare parts have been used

The warranty becomes void in the case of:

- Unauthorised repair attempts
- Unauthorised technical modifications
- Non-intended use

The guarantee excludes:

- Paint damage that can be attributed to normal wear and tear
- Wear parts that are marked with a frame on the spare parts card

The guarantee period commences with purchase by the first end user. The date on the proof of purchase is decisive. In the event of a guarantee claim, please take this guarantee declaration and the original proof of purchase, and contact your dealer or the nearest authorised customer service centre. This statement does not affect the purchaser's statutory claims for defects against the vendor.

VERTALING VAN DE ORIGINALE GEBRUIKERSHANDLEIDING**Inhoudsopgave**

1	Speciale veiligheidsinstructies	43	4.3	Geluidsbelasting	50
2	Over deze gebruiksaanwijzing	43	4.4	Veiligheidsinstructies voor accu en oplader.....	50
2.1	Symbolen op de titelpagina.....	43	5	Montage	50
2.2	Verklaring van pictogrammen en signaalwoorden.....	43	6	Ingebruikname.....	51
3	Productomschrijving	43	6.1	Accu laden.....	51
3.1	Beoogd gebruik	44	6.2	Accu's plaatsen en uittrekken (05).....	51
3.2	Mogelijk afzienbaar foutief gebruik....	44	6.3	Voeding van het maaiwerk in- en uitschakelen (06).....	51
3.3	Overige risico's.....	44	6.4	Cockpit in- en uitschakelen*	51
3.4	Veiligheids- en beveiligingsvoorzieningen	44	7	Bediening	51
3.5	Symbolen op het apparaat	44	7.1	Maaihoogte instellen (07)	51
3.5.1	Veiligheidstekens.....	44	7.2	Maaien met de grasopvangbak (08, 09)	52
3.5.2	Bedieningstekens	45	7.3	Mulchen met het mulchinzetstuk (10, 11)*	52
3.6	Productoverzichten	45	7.4	Maaien met zijuitwerp (12)*	52
3.6.1	Productoverzicht (01) – AL-KO....	45	7.5	Duwboom aanpassen op de lichaamslengte (13)*	53
3.6.2	Productoverzicht (02) – solo by AL-KO.....	46	7.6	Maaiwerk starten en stoppen (14).....	53
3.7	Leveringsomvang.....	46	7.7	Wiel aandrijving in- en uitschakelen (15)*	53
3.8	"AL-KO inTOUCH Smart Garden" app*	46	7.8	Wiel aandrijving – snelheid wijzigen (16)*	53
3.9	Smart button (03)*	46	7.9	Eco-Mode in- en uitschakelen (16)* ...	54
3.9.1	Weergave van de laadtoestand ...	47	8	Werkinstructies.....	54
3.9.2	Grasmaaiër met AL-KO Smart Cloud verbinden	47	9	Onderhoud en verzorging.....	54
3.9.3	Acties in "Smart Home" / "Smart Garden" activeren (IFTTT).....	47	9.1	Regelmatige onderhoudswerkzaamheden.....	54
3.9.4	Grasmaaiër activeren*	48	9.2	Apparaat en maaiwerk reinigen.....	55
3.9.5	Wifinaam en wachtwoord resetten*	48	9.3	Messen controleren en vernieuwen....	55
3.10	"maxRun & smart-drive"-cockpit (04)*	48	9.4	Bowdenkabel van de wiel aandrijving afstellen (17).....	55
4	Veiligheidsinstructies	48	9.5	Reparatiewerkzaamheden.....	55
4.1	Veiligheidsinstructies voor grasmaaiër	48	9.6	USB-interface (18).....	55
4.1.1	Training.....	48	10	Hulp bij storingen.....	56
4.1.2	Vorbereidende maatregelen	48	11	Transport.....	57
4.1.3	Gebruik	49	11.1	Apparaat transporteren.....	57
4.1.4	Onderhoud en opslag	49			
4.2	Belasting door trillingen.....	49			

11.2	Accu's transporteren.....	57
12	Opslag	58
12.1	Accugrasmaaier opslaan.....	58
12.2	Accu en oplader opslaan.....	58
13	Verwijderen.....	58
14	Klantenservice/service centre.....	59
15	Garantie	60

1 SPECIALE VEILIGHEIDSINSTRUCTIES

Dit apparaat kan door kinderen vanaf 8 jaar en door personen met fysieke, sensorische of mentale beperkingen of gebrek aan ervaring en kennis worden gebruikt, mits zij onder toezicht staan of voorgelicht zijn over het veilige gebruik van het apparaat, en de gevaren begrijpen die ervan uit kunnen gaan. Kinderen mogen niet met het apparaat spelen. Reiniging en onderhoud mogen niet door kinderen zonder toezicht uitgevoerd worden.



Personen met zeer sterke en complexe beperkingen kunnen behoeften hebben die boven de hier beschreven aanwijzingen uit gaan.

2 OVER DEZE GEBRUIKSAANWIJZING

- De Duitse versie is de originele gebruiksaanwijzing. Alle andere taalversies zijn vertalingen van de originele gebruiksaanwijzing.
- Bewaar deze gebruiksaanwijzing goed zodat u erin het antwoord op uw vragen kunt terugvinden wanneer u informatie over de machine nodig heeft.
- Draag de machine alleen samen met deze gebruiksaanwijzing aan andere personen over.
- Lees en neem de veiligheids- en waarschuwingeninstructies in deze gebruiksaanwijzing in acht.

2.1 Symbolen op de titelpagina

Symbool	Betekenis
	Lees voor de ingebruikname deze gebruiksaanwijzing absoluut zorgvuldig door. Dit is de voorwaarde voor veilig werken en een storingsvrij gebruik.

Symbool	Betekenis
	Gebruiksaanwijzing
	Ga voorzichtig met Li-Ion accu's om! Neem met name de aanwijzingen voor transport, opslag en afvalverwijdering in acht!

2.2 Verklaring van pictogrammen en signaalwoorden

⚠ GEVAAR! Wijst op een direct gevaarlijke situatie, die, wanneer ze niet vermeden wordt, tot de dood of tot een ernstig letsel leidt.

⚠ WAARSCHUWING! Wijst op een potentieel gevaarlijke situatie, die, wanneer ze niet vermeden wordt, tot de dood of tot een zwaar letsel kan leiden.

⚠ VOORZICHTIG! Wijst op een potentieel gevaarlijke situatie, die, wanneer ze niet vermeden wordt, tot een licht of middelzwaar letsel kan leiden.

⚠ LET OP! Wijst op een situatie, die, wanneer ze niet vermeden wordt, tot materiële schade kan leiden.

ℹ OPMERKING Speciale aanwijzingen voor meer duidelijkheid en een beter gebruik.

3 PRODUCTOMSCHRIJVING

Deze handleiding beschrijft verschillende modellen met de hand bediende accu grasmaaiers van het merk AL-KO en solo by AL-KO met verschillende uitvoeringen. De uitvoeringen van de afzonderlijke modellen worden in de technische gegevens van de montagehandleiding vermeld.

Het apparaat mag alleen met de in de technische gegevens vermelde lithium-ionen-accu's en opladers worden gebruikt. Zie voor verdere informatie over de accu's en opladers de aparte handleidingen:

- Gebruikshandleiding 441630: Li-ionenaccu B150 Li (B05-3640G), B200 Li (B05-3650G)
- Gebruikshandleiding 441633: Oplader C130 Li (C05-4230)

LET OP! Gevaar voor schade aan apparaat en accu. Als het apparaat wordt gebruikt met ongeschikte accu's, kunnen apparaat en accu's beschadigd raken.

- Gebruik het apparaat alleen met de voorgeschreven accu's.

3.1 Beoogd gebruik

Dit apparaat is bedoeld voor het maaien van gazons en mag alleen op gedroogde gazons worden gebruikt.

Dit apparaat is uitsluitend bedoeld voor particulier gebruik. Ieder ander gebruik alsmede niet-toegestane verbouwingen of uitbreidingen worden voor misbruik aangezien en hebben de uitsluiting van de garantie en het verlies van de conformiteit en de weigering van iedere verantwoordelijkheid voor schade van de gebruiker of van derden van de fabrikant tot gevolg.

3.2 Mogelijk afzienbaar foutief gebruik

Het apparaat is noch bedoeld voor de commerciële toepassing in openbare parken en sportfaciliteiten, noch voor de toepassing in land- en bosbouw.

- Het apparaat niet gebruiken bij regen of op nat gazon.
- Veiligheidsvoorzieningen mogen niet worden gedemonteerd of overbrugd.

3.3 Overige risico's

Ook bij doelmatig gebruik van het gereedschap blijft sprake van een zeker restrisico dat niet kan worden uitgesloten. Uit de aard en de bouwwijze van het apparaat kunnen, afhankelijk van het gebruik, de volgende potentiële gevaren worden afgeleid:

- Wegslingeren van snijafval, grond en kleine stenen.
- Inademen van deeltjes van afgesneden gewasdeeltjes als er geen adembescherming wordt gedragen.
- Snijwonden als gevolg van het reiken naar het draaiende maaimes.

3.4 Veiligheids- en beveiligingsvoorzieningen

WAARSCHUWING! Gevaar voor letsel.

Defecte en buiten werking gestelde veiligheids- en beschermingsapparatuur kunnen ernstig letsel veroorzaken.

- Laat defecte veiligheids- en beschermingsapparatuur repareren.
- De veiligheids- en beschermingsuitrusting nooit buiten werking stellen.

Veiligheidsleutel

Om het onbedoeld inschakelen te voorkomen is het apparaat van een veiligheidsleutel voorzien. Schakel vóór alle werkzaamheden het apparaat uit en verwijder altijd de veiligheidsleutel.

Veiligheidshandgreep / veiligheidsbeugel

Het apparaat is uitgerust met een veiligheidshandgreep / veiligheidsbeugel. In geval van gevaar de veiligheidshandgreep / veiligheidsbeugel gewoon loslaten. De motor en het maaimechanisme vallen stil.

Start-knop



Om de motor door middel van de veiligheidshandgreep / veiligheidsbeugel te kunnen inschakelen, moet eerst op de Start-knop worden gedrukt.

Klep

De klep beschermt bijv. tegen maaigoed-deeltjes en stenen die eruit kunnen worden geslingerd.

3.5 Symbolen op het apparaat

3.5.1 Veiligheidstekens

Symbol	Betekenis
	Vereist extra voorzichtigheid tijdens gebruik!
	Lees vóór ingebruikname de gebruiksaanwijzing!
	Gevaar voor letsel! Handen en voeten uit de buurt van het maaimechanisme houden!

Symbool	Betekenis
	Niet van toepassing, wordt uitsluitend gebruikt voor benzinegrasmaaiers. Neem voorafgaand aan alle onderhouds- en reinigingswerkzaamheden de bougie op los!
	Risico op wegslingeren van voorwerpen!
	Houd anderen uit de buurt van de gevarezone!
	Niet van toepassing, wordt uitsluitend gebruikt voor elektrische grasmaaiers. Schakel het apparaat voor onderhouds- en reparatiewerkzaamheden uit en haal de stekker uit het stopcontact!
	Niet van toepassing, wordt uitsluitend gebruikt voor elektrische grasmaaiers. Bij een beschadigde stroomkabel bestaat gevaar voor elektrische schokken!
	Niet van toepassing, wordt uitsluitend gebruikt voor elektrische grasmaaiers. Houd het netkabel uit de buurt van het snijwerk en rijd er niet overheen!
	Verwijder de deactiveringsvoorziening voor onderhoudswerkzaamheden!

3.5.2 Bedieningstekens

Symbool	Betekenis
	Aanpak voor het starten van de motor (zie Hoofdstuk 7.6 "Maaiwerk starten en stoppen (14)", pagina 53)

Symbool	Betekenis
	Indien niet in gebruik: Haal de veiligheidssleutel uit het slot en verwijder de accu uit het apparaat.

3.6 Productoverzichten

3.6.1 Productoverzicht (01) – AL-KO

Nr.	Onderdeel
1*	Smart button*
2	Deksel van het accuvak
3	Sleutelschakelaar met veiligheidssleutel
4	Accuvak 1 en 2
Omklapbare geleideboom, bestaat uit:	
5	■ Bovenste deel duwboom
6	■ Onderste duwboom
7	■ Vleugelmoeren (2x)
8*	"maxRun & smart-drive"-cockpit*
9*	Versnellingshendel voor wielaandrijving*
10	Veiligheidsbeugel
11	Start-knop
12	Niveau-indicator
13	Grasopvangbak
14	Handgreep van de grasopvangbak
15	Centrale snijhoogteverstelling
16*	Uitworpklep aan de zijkant*
17*	Draaghandgreep voorkant*
18	Accu (1x of 2x)
19	Oplader

* afhankelijk van het model, zie montagehandleiding.

3.6.2 Productoverzicht (02) – solo by AL-KO

Nr.	Onderdeel
1*	Smart button*
2	Deksel van het accuvak
3	Sleutelschakelaar met veiligheidsleutel
4	Accuvak 1 en 2
In hoogte verstelbare en omklapbare duwboom, bestaat uit:	
5	■ Bovenste duwboom
6	■ Onderste duwboom**
7*	■ Draaischarnieren voor snelverstelling*
8*	"maxRun & smart-drive"-cockpit*
9*	Versnellingshendel voor wielaandrijving*
10	Veiligheidsbeugel
11	Start-knop
12	Niveau-indicator
13	Grasopvangbak
14	Handgreep van de grasopvangbak
15	Centrale snijhoogteverstelling
16*	Uitwerpklep aan de zijkant*
17*	Draaghandgreep voorkant*

* afhankelijk van het model, zie montagehandleiding.

** afhankelijk van het model van staal of van aluminium.

3.7 Leveringsomvang

Bij de leveringsomvang horen de hier vermelde posities. Controleer of alle posities zijn inbegrepen:

Nr.	Onderdeel
1	gazonmaaier
2	Grasopvangbak (niet gemonteerd/gedeeltelijk gemonteerd)*
3	Duwboom (niet gemonteerd/gedeeltelijk gemonteerd)*
4	Inzetstuk voor zijuitworp*
5	Mulchinzetstuk*
6	Boutenzakje

Nr.	Onderdeel
7	Accu* (1x of 2x)*
8	Acculader*

* afhankelijk van het model, zie montagehandleiding.

3.8 "AL-KO inTOUCH Smart Garden" app*

* afhankelijk van het model, zie montagehandleiding.

De grasmaaier is uitgevoerd met een wifimodule. Dit maakt een comfortabele bediening, instelling en bewaking via een app vanaf een mobiel apparaat (smartphone, tablet) mogelijk.

OPMERKING Het mobiele apparaat heeft voor het gebruik van de app een internetverbinding nodig.

De "AL-KO inTOUCH Smart Garden" app is voor Android-gebaseerde apparaten verkrijgbaar in de Google Play Store en voor iOS-gebaseerde apparaten in de Apple App Store:



Na het installeren van de app moet u zich eerst aanmelden of registreren. Volg dan de handleiding stap voor stap.

De app heeft een grote reeks functies als bijv. productregistratie, tuintips, plantenadviezen of push-berichten in geval van een fout.

Verdere informatie over de "AL-KO inTOUCH Smart Garden" staat op:

<https://alko-garden.com/smart-connect/>



3.9 Smart button (03)*

* afhankelijk van het model, zie montagehandleiding.

Met de Smart button brengt u uw grasmaaier in de AL-KO Smart Cloud en naar de gevarieerde mogelijkheden van gardening:

<https://alko-garden.de/smart-gardening-mit-alko/>

OPMERKING Aanwijzing bij wifi.

- Om gebruik te kunnen maken van AL-KO Smart Gardening moet de grasmaaier binnen het bereik van uw wifinetwerk bevinden.
- Houd de naam en het wachtwoord van uw wifi bij de hand.

3.9.1 Weergave van de laadtoestand

De Smart button geeft al vanaf een afstand de laadtoestand van de accu's aan.

Smart button	Betekenis
Brandt groen.	Accu's opgeladen.
Brandt rood.	Accu's leeg.

3.9.2 Grasmaaier met AL-KO Smart Cloud verbinden

OPMERKING Aanwijzing bij IT-veiligheid. Vanuit de AL-KO Smart Cloud krijgt de grasmaaier automatisch de nieuwste softwareupdates om veiligheidsleemtes te vermijden. Hiervoor is een internetverbinding via wifi nodig.

- Verbind de grasmaaier alleen via een beveiligd wifi met internet.
- Leg een veilig wifwachtwoord vast.

1. Smartphone voorbereiden:
 - "AL-KO inTOUCH Smart Garden" app installeren (zie *Hoofdstuk 3.8 "AL-KO inTOUCH Smart Garden" app**, pagina 46).
 - App starten.
2. Instellingsassistent starten: Smart button ca. 3 seconden indrukken.
3. In de instellingsassistent:
 - Smartphone met wifi van de grasmaaier verbinden.
 - Naam van de grasmaaier wijzigen (optie).
 - Naam en wachtwoord van uw wifi invoeren. De grasmaaier verbindt zich met de AL-KO Smart Cloud.

Smart button bij het instellen

Nr.	Smart button	Betekenis
Verbinding met de app:		
a.	Pulseert blauw.	Instellingsassistent gestart, wacht op verbinding.
b.	Brandt continu blauw.	Instellingsassistent met de app verbonden.
Verbinding met de AL-KO Smart Cloud via wifi van de gebruiker:		

Nr.	Smart button	Betekenis
c.	Brandt blauw, rechtsom draaiend.	Verbindingspoging
d.	Knippert blauw.	Verbonden.
e.	Wisselt tussen groen en blauw.	Verbonden met AL-KO Smart Cloud.
f.	Wisselt tussen rood en blauw.	Niet verbonden. Naam en wachtwoord van uw wifi niet correct ingevoerd.

Smart button tijdens de werking

Smart button	Betekenis
Brandt blauw (lichter wordend).	Verbonden met AL-KO Smart Cloud. Wifiontvangst voldoende.
Brandt blauw, draaiend.	Verbinding met AL-KO Smart Cloud onderbroken. Wifiontvangst onderbroken.

3.9.3 Acties in "Smart Home" / "Smart Garden" activeren (IFTTT)

Met de Smart button kunt u tot 3 IFTTT-acties activeren (IFTTT: If This Then That). Op <https://ifttt.com/> moet u deze acties vooraf vastleggen (bijv. besturing van apparaten in "Smart Home" of "Smart Garden", inschakelen van de irrigatie, openen van de garagepoort). IFTTT-acties kunnen afhankelijk van het abonnementmodel van de provider gratis of met kosten verbonden zijn.

OPMERKING Gedetailleerde informatie bij IFTTT vindt u op: <https://alko-garden.de/ifttt-de/>

1. Smart button 1 keer, 2 keer of 3 keer kort achter elkaar indrukken om de IFTTT-actie 1, 2 of 3 te activeren.

Smart button	Betekenis
Knippert om beurten groen en blauw.	IFTTT-actie is geactiveerd.
Knippert om beurten rood en blauw.	IFTTT-actie kon niet geactiveerd worden.

Vanwege de toegang tot internet en tot "Smart Home" en "Smart Garden" functie moet het apparaat veilig opgeborgen worden (zie *Hoofdstuk 12.1 "Accugrasmaaier opslaan"*, pagina 58).

3.9.4 Grasmaaier activeren*

* afhankelijk van het model, zie montagehandleiding.

Als de grasmaaier 10 minuten niet wordt gebruikt, schakelt hij om naar energiebesparingsmodus. De cockpit wordt uitgeschakeld.

Om de grasmaaier te activeren: zie *Hoofdstuk 6.4 "Cockpit in- en uitschakelen"*, pagina 51.

3.9.5 Wifinaam en wachtwoord resetten*

* afhankelijk van het model, zie montagehandleiding.

1. Smart button ca. 10 seconden indrukken:

Smart button	Betekenis
Brandt blauw. Dan linksom dovend.	Reset bezig.
Knippert blauw.	Reset voltooid.

3.10 "maxRun & smart-drive"-cockpit (04)*

* afhankelijk van het model, zie montagehandleiding.

Toetsen

Nr.	Betekenis
1	Aan-/Uit-toets voor cockpit
2	"Eco-Mode"-toets
3	Min-toets: Snelheid van de wielaandrijving reduceren.
4	Plus-toets: Snelheid van de wielaandrijving opvoeren.

Weergaven

Nr.	Betekenis
5	Wifi verbindingweergave
6	Laadtoestandsweergave van accu 1
7	Laadtoestandsweergave van accu 2
8	Foutweergave
9	Ingestelde snelheid van de wielaandrijving (7 standen)

4 VEILIGHEIDSINSTRUCTIES

4.1 Veiligheidsinstructies voor grasmaaier

4.1.1 Training

- Lees de gebruiksaanwijzing aandachtig door. Maak uzelf vertrouwd met de bedieningselementen en het juiste gebruik van het apparaat.
- Laat kinderen of andere personen die de gebruiksaanwijzing niet kennen, de grasmaaier nooit gebruiken.
 - Kinderen dienen onder toezicht te staan zodat zij niet met het apparaat kunnen spelen.
 - Reiniging en onderhoud mogen niet door kinderen worden uitgevoerd.
 - De lokale voorschriften kunnen de minimumleeftijd van de bediener vastleggen.
- Dit apparaat mag worden gebruikt door personen met beperkte fysieke, sensorische of mentale vermogens of met een gebrek aan ervaring en kennis, indien zij onder toezicht staan of instructies hebben gekregen voor een veilig gebruik van het apparaat en inzicht hebben in de daaruit voortvloeiende gevaren.
- Ga nooit maaien terwijl er dieren of mensen, met name kinderen, in de nabijheid zijn.
- Vergeet niet dat de gebruiker verantwoordelijk is voor ongelukken met andere personen of hun eigendommen.
- Bedien het apparaat niet als u onder invloed bent van alcohol, drugs of geneesmiddelen.

4.1.2 Voorbereidende maatregelen

- Draag altijd stevige schoenen en een lange broek wanneer u het apparaat bedient. Gebruik het apparaat niet met blote voeten of in lichte sandalen. Vermijd het dragen van losse kleding of kleding met hangende veters of riemen.
- Controleer het gebied waar het apparaat wordt gebruikt en verwijder alle voorwerpen die door het apparaat kunnen worden gegrepen en weggeslingerd.
- Controleer voor het gebruik van het apparaat altijd of de maaimessen, de bevestigingsbouten en het gehele maaimechanisme versleten of beschadigd zijn. Versleten of beschadigde messen en bevestigingsbouten mogen alleen in sets worden vervangen om onbalans te voorkomen. Versleten of beschadigde tekens moeten worden vervangen.

4.1.3 Gebruik

- Maai alleen bij daglicht of bij goed kunstlicht.
- Vermijd – indien mogelijk – het gebruik van het apparaat op nat gras.
- Zorg altijd voor een goede ligging op hellingen.
- Verplaats het apparaat alleen op loopsnelheid.
- Maai dwars op de helling, nooit omhoog of omlaag.
- Wees vooral voorzichtig wanneer u van rijrichting verandert op een helling.
- Maai niet op te steile hellingen.
- Wees vooral voorzichtig als u de grasmaaier draait of naar u toe trekt.
- Stop het maaimes (de maaimessen) als de grasmaaier moet worden gekanteld voor transport over andere terreinen dan gras en als de grasmaaier van en naar het te maaien gebied wordt verplaatst.
- Gebruik het apparaat nooit met beschadigde afschermingen of beschermroosters of zonder gemonteerde afschermingen, bijv. keerschotten en/of grasvangers. Beschadigde beschermingsvoorzieningen en -afdekkingen moeten worden vervangen, ontbrekende beschermingsvoorzieningen en -afdekkingen moeten goed worden aangebracht.
- Start de motor voorzichtig en volgens de instructies van de fabrikant. Zorg voor voldoende afstand tussen de voeten en het maaimes (de maaimessen).
- Bij het starten van de motor mag de grasmaaier niet worden gekanteld, behalve als de grasmaaier tijdens het proces moet worden opgetild. Kantel hem in dit geval alleen voor zover dit absoluut noodzakelijk is en til alleen de van de gebruiker af gerichte kant op.
- Start de motor niet wanneer u voor de uitwerpschacht staat.
- Plaats nooit handen of voeten op of onder draaiende delen. Blijf altijd uit de buurt van de uitwerpopening.
- Til het apparaat nooit op met een draaiende motor.
- Zet de motor af en verwijder de veiligheidsleutel. Overtuig uzelf ervan dat alle bewegende delen volledig tot stilstand zijn gekomen:
 - wanneer u de grasmaaier verlaat,

- voordat u blokkades verwijderd of verstoppen uit de uitwerpschacht verwijderd,
- voordat u de grasmaaier controleert, schoonmaakt of eraan werkt,
- als een vreemd voorwerp is geraakt. Zoek naar schade aan de grasmaaier en voer de vereiste reparaties uit voordat u de grasmaaier opnieuw in gebruik neemt en ermee werkt.
- Als de grasmaaier abnormaal begint te trillen, is een onmiddellijke controle vereist:
 - Zoek naar schade.
 - Voer de vereiste reparaties aan beschadigde onderdelen uit.
 - Zorg ervoor dat alle moeren, bouten en schroeven stevig zijn aangedraaid.
- Werk niet met het apparaat in slechte weersomstandigheden, vooral niet bij regen of dreigend onweer.

4.1.4 Onderhoud en opslag

- Zorg ervoor, dat alle moeren, bouten en schroeven vast aangehaald zijn en dat het apparaat zich in een veilige werkpositie bevindt.
- Controleer de grasvanger regelmatig op slijtage of verlies van functionaliteit.
- Vervang om veiligheidsredenen versleten of beschadigde onderdelen.
- Houd er rekening mee dat bij apparaten met meerdere maaimessen de draaiing van één maaimes tot draaiing van de andere maaimessen kan leiden.
- Let er bij het afstellen van het apparaat op dat er geen vingers klem komen te zitten tussen bewegende maaimessen en vaste delen van het apparaat.
- Laat de motor afkoelen voordat u het apparaat opbergt.
- Let er bij het onderhoud van de maaimessen op dat de maaimessen zelfs wanneer de stroom is uitgeschakeld kunnen worden bewogen.
- Vervang om veiligheidsredenen versleten of beschadigde onderdelen. Gebruik alleen originele reserveonderdelen en accessoires.

4.2 Belasting door trillingen

■ Gevaar door trillingen

De werkelijke trillingsemisiewaarde tijdens het gebruik van het apparaat kan afwijken

van de door de fabrikant opgegeven waarde. Let voor of tijdens het gebruik op de volgende factoren die van invloed zijn:

- Wordt het apparaat gebruikt voor het beoogde gebruik?
- Wordt het materiaal op de juiste wijze gesneden of verwerkt?
- Bevindt het apparaat zich in een goede staat van gebruik?
- Is het snijblad goed scherp en is het juiste snijblad ingebouwd?
- Zijn de handgrepen en, indien nodig, optionele trillingsdempende handgrepen gemonteerd en zijn deze vast verbonden met het apparaat?
- Gebruik het apparaat alleen met het motor-toerental dat nodig is voor de uit te voeren werkzaamheden. Gebruik het maximale toerental zo min mogelijk om geluid en trillingen te beperken.
- Als gevolg van verkeerd gebruik en onderhoud kunnen de trillingen en het lawaai van het apparaat toenemen. Dit leidt tot schade aan de gezondheid. Schakel in dit geval het apparaat onmiddellijk uit en laat het repareren door een geautoriseerde servicewerkplaats.
- De mate van belasting als gevolg van trillingen is afhankelijk van de uit te voeren werkzaamheden of van de toepassing van het apparaat. Schat hem in en las voldoende pauzes in. Daardoor wordt de belasting door trillingen gedurende de volledige werktijd in belangrijke mate verminderd.
- Door een langer gebruik van het apparaat wordt de bediener blootgesteld aan trillingen, waardoor problemen kunnen ontstaan met de bloedsomloop ('dode vingers'). Om dit risico te verminderen, handschoenen dragen en de handen warmhouden. Wanneer een symptoom van 'dode vingers' wordt waargenomen, onmiddellijk medische hulp inroepen. Tot deze symptomen behoren: Gevoelloosheid, verlies van gevoeligheid, tintelingen, jeuk, pijn, vermindering van de kracht, verandering van kleur of van de conditie van de huid. Meestal worden deze symptomen waargenomen aan vingers, handen of polsen. Bij lage temperaturen neemt het gevaar toe.
- Las langere pauzes in tijdens uw werkdag, zodat u kunt herstellen van het geluid en van de trillingen. Plan uw werk zodanig dat het gebruik van apparaten die sterke trillingen

veroorzaken, wordt verspreid over meerdere dagen.

- Wanneer u een onaangenaam gevoel of een verkleuring van de huid tijdens het gebruik van het apparaat waarneemt aan uw handen, onderbreek u het werk onmiddellijk. Las voldoende pauzes in. Zonder voldoende pauzes kan een trillingsyndroom ontstaan aan handen en armen.
- Minimaliseer het risico door uzelf zo min mogelijk bloot te stellen aan trillingen. Verzorg het apparaat volgens de aanwijzingen in de gebruiksaanwijzing.
- Als het apparaat vaak wordt gebruikt, neemt u contact op met uw dealer om trillingsdempende accessoires (bijv. handgrepen) aan te schaffen.
- Gebruik het apparaat niet bij temperaturen onder 10 °C. Leg in een werkschema vast hoe de belasting door trillingen kan worden begrensd.

4.3 Geluidsbelasting

Een zekere geluidsbelasting door dit apparaat is onvermijdelijk. Plan luidruchtige werkzaamheden gedurende acceptabele en daarvoor geschikte tijden. Respecteer rusttijden en beperk de duur van het werk tot het minimum. Voor uw persoonlijke bescherming en ter bescherming van personen die zich in de buurt bevinden, moet geschikte gehoorbescherming worden gedragen.

4.4 Veiligheidsinstructies voor accu en oplader

Neem de veiligheidsinstructies voor de accu en de oplader in de afzonderlijke handleiding in acht. Zie:

- Gebruikshandleiding 441630: Li-ionenaccu B150 Li (B05-3640G), B200 Li (B05-3650G)
- Gebruikshandleiding 441633: Oplader C130 Li (C05-4230)

5 MONTAGE

Montage: Zie montagehandleiding.

⚠ WAARSCHUWING! Gevaren door onvolledige montage! De werking van een onvolledig apparaat kan ernstig letsel veroorzaken.

- Gebruik het apparaat alleen als het volledig gemonteerd is!
- Plaats de accu's pas in het apparaat als het volledig gemonteerd is!

6 INGEBRUIKNAME

6.1 Accu laden

OPMERKING Neem de gedetailleerde gegevens uit de meegeleverde gebruiksaanwijzing van de accu en de oplader in acht.

6.2 Accu's plaatsen en uittrekken (05)

Gebruik uw grasmaaier naar keuze met één of twee accu's. Bij twee accu's wordt de werkdur langer en dus het maaibare oppervlak aanzienlijk groter.

U kunt accu's met een verschillende laadtoestand plaatsen. Eerst wordt de vollere van de twee accu's ontladen tot hij dezelfde laadtoestand heeft als de tweede accu. Daarna worden beide accu's gelijkmatig ontladen.

LET OP! Gevaar voor beschadiging van de accu's. Als de accu's na gebruik in het apparaat worden gelaten kunnen ze beschadigd raken.

- Trek de accu's direct na gebruik uit het apparaat en bewaar ze beschermd tegen vorst.
- Plaats de accu's pas weer voor werkbegin in het apparaat.

Accu plaatsen

1. Accuvakdeksel (05/1) openklappen (05/a).
2. Accu van bovenaf in een accuschacht (05/2) schuiven totdat hij vastklikt.
3. Accuvakdeksel dichtklappen.

Accu verwijderen

1. Ontgrendelingsknop op de accu indrukken en vasthouden.
2. Accu eruit trekken.

6.3 Voeding van het maaierwerk in- en uitschakelen (06)

Met de sleutelschakelaar schakelt u de voeding van de maaierwerkmotor in en uit. De sleutelschakelaar wordt bediend met de veiligheidssleutel.

WAARSCHUWING! Risico op letsel. Onbedoeld inschakelen kan leiden tot ernstig letsel.

- Altijd voor pauzes en onderhoudswerkzaamheden: Om de stroom uit te schakelen, zet u de veiligheidssleutel in de stand Off en verwijderd u de veiligheidssleutel.

Voeding inschakelen

1. Accuvakdeksel openklappen.
2. Veiligheidssleutel (06/1) in de sleutelschakelaar steken (06/a).

3. Veiligheidssleutel naar de stand On (pos. I) draaien (06/b). Daardoor wordt de maaierwerkmotor van bedrijfsspanning voorzien, begint echter nog niet te werken.
4. Accuvakdeksel dichtklappen.
5. Maaierwerk inschakelen: zie *Hoofdstuk 7.6 "Maaierwerk starten en stoppen (14)", pagina 53.*

Voeding uitschakelen

1. Veiligheidssleutel naar de stand Off (pos. 0) draaien (06/c) en uitnemen (06/d).
2. Trek de accu's direct na gebruik uit het apparaat, laad ze op en bewaar ze beschermd tegen vorst. Plaats de accu's pas weer voor het volgende gebruik in het apparaat.

6.4 Cockpit in- en uitschakelen*

* afhankelijk van het model, zie *montagehandleiding*.

Voorwaarde: Er is ten minste 1 accu geplaatst.

OPMERKING De veiligheidssleutel hoeft voor de voeding van de cockpit en de wielaandrijving niet naar de stand On (pos. I) te worden gedraaid.

Om de cockpit in te schakelen zijn er de volgende mogelijkheden:

- Aan/Uit-toets (04/1) op de cockpit indrukken.
- Smart button (03/1) kort indrukken.
- De cockpit schakelt zich bij het starten van de maaierwerkmotor automatisch in (zie *Hoofdstuk 7.6 "Maaierwerk starten en stoppen (14)", pagina 53*).

7 BEDIENING

WAARSCHUWING! Gevaar voor letsel! Defecte en buiten werking gestelde veiligheids- en beschermingsapparatuur kunnen ernstig letsel veroorzaken.

- Controleer voor het inschakelen alle veiligheids- en beschermingsvoorzieningen op aanwezigheid en functionaliteit!

7.1 Maaierhoogte instellen (07)

VOORZICHTIG! Gevaar voor snijletsel. Gevaar voor snijletsel bij het grijpen in het draaiende maaiemechanisme.

- Pas de maaierhoogte alleen aan wanneer de motor is uitgeschakeld en het maaiemechanisme stilstaat.

1. Hendel (07/1) om te ontgrendelen iets naar buiten drukken (07/a) en vasthouden.
 - Duw voor laag gras de hendel in de richting van het voorwiel (07/b).
 - Duw voor hoger gras de hendel in de richting van het achterwiel (07/b).
2. Hendel loslaten totdat hij in de gewenste stand wordt vergrendeld.

7.2 Maaien met de grasopvangbak (08, 09)

Het apparaat kan worden gebruikt met of zonder grasopvangbak.

Grasopvangbak ophangen

1. Controleren dat het apparaat uitgeschakeld is en het maaiwerk gestopt is.
2. Klep (08/1) optillen (08/a).
3. Grasopvangbak (08/2) in de houders hangen (08/b).
4. Klep loslaten.

Vulniveau controleren

De niveau-indicator (09/1) wordt door de luchtstroom tijdens het maaien naar boven geduwd (09/a). Als de grasopvangbak (09/2) vol is, ligt de vulpeilweergave tegen de grasopvangbak aan (09/b). De grasopvangbak moet worden geleegd.

De grasopvangbak loshaken en legen

VOORZICHTIG! Gevaar voor snijletsel.

Gevaar voor snijletsel bij het grijpen in het draaiende maaiemechanisme.

- Verwijder de grasopvangbak alleen als het maaiwerk stilstaat.
1. Controleren dat het apparaat uitgeschakeld is en het maaiwerk gestopt is.
 2. Klep (08/1) optillen.
 3. Grasopvangbak (08/2) uit de houders tillen en naar achteren toe wegnemen.
 4. Leeg de grasopvangbak.
 5. Uitblaasopeningen (08/3) van de vulpeilweergave reinigen.
 6. Grasopvangbak ophangen (zie boven).

7.3 Mulchen met het mulchinzetstuk (10, 11)*

* afhankelijk van het model, zie montagehandleiding.

Bij het mulchen wordt het gemaaid materiaal niet verzameld, maar blijft het versnipperd op het gazon achter. Het mulchmaaisel voedt de bodem en beschermt tegen uitdrogen. De beste resulta-

ten worden geboekt wanneer regelmatig ong. 2 cm worden weggemaaid. Alleen jonge gras-scheuten met zacht bladweefsel rotten snel.

- Grashoogte voor het mulchen: max. 8 cm
- Grashoogte na het mulchen: max. 4 cm

 **OPMERKING** De snelheid aan het mulchen aanpassen, niet te snel stappen.

Mulchinzetstuk bevestigen

VOORZICHTIG! Gevaar voor snijletsel.

Gevaar voor snijletsel bij het grijpen in het draaiende maaiemechanisme.

- Schakel het apparaat uit en trek de veiligheidsleutel uit het apparaat, voordat u het mulchinzetstuk plaatst resp. verwijdert.
1. Apparaat uitschakelen: Veiligheidsleutel naar de stand Off (pos. 0) draaien en uitnemen.
 2. Grasopvangbak loshaken.
 3. Til de stookklep (10/1) op en plaats het mulchinzetstuk (10/2) in het uitwerpkanaal (10/3) (10/a). Het geheel moet hoorbaar vastklikken.

LET OP! Gevaar voor beschadiging van het apparaat. Als het mulchinzetstuk niet vastklikt, kunnen mulchinzetstuk en maaiwerk worden beschadigd.

- Let erop dat de vergrendeling vastklikt.

Mulchinzetstuk verwijderen

1. Apparaat uitschakelen: Veiligheidsleutel naar de stand Off (pos. 0) draaien en uitnemen.
2. Scherm optillen.
3. Maak de vergrendeling (11/1) van het mulchinzetstuk (11/a) los.
4. Trek het mulchinzetstuk (11/2) uit het apparaat (11/b).

7.4 Maaien met zijuitworp (12)*

* afhankelijk van het model, zie montagehandleiding.

VOORZICHTIG! Gevaar voor snijletsel.

Gevaar voor snijletsel bij het grijpen in het draaiende maaiwerk.

- Bevestig of verwijder het inzetstuk voor zijdelingse uitworp alleen wanneer motor en maaiwerk gestopt zijn.

Zijdelingse uitwerper aanbrengen

1. Apparaat uitschakelen: Veiligheidssleutel naar de stand Off (pos. 0) draaien en uitnemen.
2. Grasopvangbak en mulchinzetstuk vervangen, zie *Hoofdstuk 7.3 "Mulchen met het mulchinzetstuk (10, 11)*", pagina 52*.
3. Ontgrendelingshendel (12/1) uitworpklep aan de zijkant indrukken.
4. Uitworpklep aan de zijkant (12/2) openklappen (12/a) en vasthouden.
5. Zijdelingse uitwerper (12/3) inschuiven (12/b).
6. Uitworpklep aan de zijkant (12/2) langzaam sluiten. De uitworpklep aan de zijkant voorkomt dat de zijdelingse uitwerper eruit kan vallen.

Zijdelingse uitwerper verwijderen

1. Apparaat uitschakelen: Veiligheidssleutel naar de stand Off (pos. 0) draaien en uitnemen.
2. Uitworpklep aan de zijkant openklappen en vasthouden.
3. Zijdelingse uitwerper uittrekken en uitworpklep aan de zijkant sluiten.
4. Mulchinzetstuk verwijderen en grasopvangbak vasthakken.

7.5 Duwboom aanpassen op de lichaamslengte (13)*

* afhankelijk van het model, zie montagehandleiding.

1. De snelspanners (13/1) aan de draaischarnieren (13/2) wegklappen (13/a).
2. Duwboom (13/3) rond de draaischarnieren tot de gewenste hoogte draaien (13/b).
3. De snelspanners vastklappen.

7.6 Maaiwerk starten en stoppen (14)

Het maaiwerk alleen op effen ondergrond, niet in het hoge gras starten. De ondergrond moet vrij van vreemde voorwerpen zoals stenen zijn. Het apparaat niet optillen of kantelen om te starten.

Maaiwerk starten

1. Indien nog niet gedaan: Voeding inschakelen (zie *Hoofdstuk 6.3 "Voeding van het maaiwerk in- en uitschakelen (06)", pagina 51*).
2. Start-toets (14/1) indrukken en vasthouden.
3. Veiligheidsbeugel (14/2) naar de duwboom (14/3) toe trekken (14/a). Het maaiwerk wordt gestart.

4. Start-toets loslaten en daarbij de veiligheidsbeugel verder vasthouden.

OPMERKING De veiligheidsbeugel wordt niet vastgezet. Houd hem gedurende het hele werk aan de duwboom vast.

Maaiwerk stoppen

1. Veiligheidsbeugel loslaten. Deze gaat automatisch naar de beginstand.
2. Wacht totdat het maaiwerk stilstaat.
3. Voeding uitschakelen (zie *Hoofdstuk 6.3 "Voeding van het maaiwerk in- en uitschakelen (06)", pagina 51*).

VOORZICHTIG! Gevaar voor snijletsel. Gevaar voor snijletsel bij het grijpen in het draaiende maaimechanisme.

- Wacht totdat het maaimechanisme stilstaat.
- Vóór alle onderhouds- en reinigingswerkzaamheden: schakel het apparaat uit en wacht totdat het maaimechanisme stilstaat. Verwijder de beveiligingssleutel en de accu's.

7.7 Wielaandrijving in- en uitschakelen (15)*

* afhankelijk van het model, zie montagehandleiding.

U kunt de wielaandrijving inschakelen om de grasmaaier tussen twee werkgebieden of naar de opbergplaats te bewegen. Hiervoor hoeft het maaiwerk niet ingeschakeld te worden.

OPMERKING De veiligheidssleutel hoeft voor de voeding van de cockpit en de wielaandrijving niet naar de stand On (pos. I) te worden gedraaid.

Wielaandrijving inschakelen

1. Accu plaatsen.
2. Versnellingshendel (15/1) tegen de duwboom (15/2) aan drukken en vasthouden (15/a). De versnellingshendel wordt niet vastgezet.

Wielaandrijving uitschakelen

1. Versnellingshendel loslaten. Deze gaat automatisch naar de beginstand.

7.8 Wielaandrijving – snelheid wijzigen (16)*

* afhankelijk van het model, zie montagehandleiding.

Via de cockpit kan de rijsnelheid van de grasmaaier trapsgewijs – in 7 standen – worden aangepast. De wielaandrijving moet hiervoor ingeschakeld zijn, zie *Hoofdstuk 7.7 "Wielaandrijving in- en uitschakelen (15)*", pagina 53*.

1. Cockpit inschakelen (zie *Hoofdstuk 6.4 "Cockpit in- en uitschakelen"*, pagina 51).
2. Snelheid reduceren: Min-toets (16/1) indrukken.
Of:
3. Snelheid opvoeren: Plus-toets (16/2) indrukken.

7.9 Eco-Mode in- en uitschakelen (16)*

* afhankelijk van het model, zie montagehandleiding.

In de Eco-Mode wordt het motortoerental gereduceerd. Daardoor wordt de bedrijfsduur van de accu's langer.

1. Cockpit inschakelen (zie *Hoofdstuk 6.4 "Cockpit in- en uitschakelen"*, pagina 51).
2. Eco-Mode inschakelen: "Eco-Mode"-toets (16/3) indrukken. Toets brandt.
3. Eco-Mode uitschakelen: "Eco-Mode"-toets opnieuw indrukken. Toets dooft.

8 WERKINSTRUCTIES

Volg de veiligheidsinstructies op!

OPMERKING Neem de plaatselijke voorschriften in acht, wanneer de grasmaaier gebruikt mag worden.

- Let op voorwerpen op het gras en verwijder ze uit het werkgedeelte.
- Alleen bij goed zicht maaien.
- Uitsluitend met scherp mes maaien.
- Manoeuvreeer het apparaat uitsluitend met behulp van de duwboom.
- Beweeg het apparaat alleen stapvoets.
- Beweeg het apparaat altijd dwars tegen een helling. Niet naar boven en naar beneden op de helling werken en evenmin op hellingen met een inclinatie van meer dan 10°. Grote zorgvuldigheid is geboden bij het veranderen van de rijrichting.

Maaiprestaties en gebruiksduur van de accu

- De maaiprestaties, d.w.z. het oppervlak dat kan worden gemaaid, hangt af van de eigenschappen van het gazon. Factoren zoals de lengte van het gras, de dichtheid, de gekozen maaihoogte en een vochtig gazon beïnvloeden de maaiwerking.
- Vaak maaien en een kort gehouden gazon vergroot de autonomie van de accu.
- Vaak in- en uitschakelen van de grasmaaier tijdens het maaien vermindert de maaipresta-

ties evenzeer als een niet volledig geladen accu.

- Het inschakelen van de wielaandrijving vermindert de maaiprestaties of de levensduur van de batterij.
- Voor een optimale maai-prestaties wordt aanbevolen het gazon vaak te maaien, een hoge maaihoogte in te stellen het gras stapvoets te maaien.

OPMERKING Om de autonomie te vergroten kan een bijkomende accu worden aangeschaft.

Tips bij het maaien

- Houd een gelijkmatige maaihoogte aan tot 3–5 cm, maai niet meer af dan de helft van de grashoogte.
- Grasmaaier niet overbelasten! Als het motortoerental in dichtbegroeid, hoog gras merkbaar daalt, vergroot dan de maaihoogte en maai vaker.
- Wind en zon kunnen het gazon na het maaien uitdrogen, daarom laat in de namiddag maaien.

9 ONDERHOUD EN VERZORGING

WAARSCHUWING! Gevaar voor snijletsel. Gevaar voor snijletsel als gevolg van contact met scherpe en bewegende delen van het apparaat, zoals het snijblad.

- Schakel voorafgaand aan onderhouds-, verzorgings- en reinigingswerkzaamheden altijd het apparaat uit. Verwijder de accu's.
- Draag bij onderhouds-, verzorgings- en reinigingswerkzaamheden altijd veiligheidshandschoenen.

9.1 Regelmatige onderhoudswerkzaamheden

- Zorg ervoor, dat alle moeren, bouten en schroeven vast aangehaald zijn en dat het apparaat zich in een veilige werkpositie bevindt.
- Grasvanger regelmatig controleren op werking en slijtage.

9.2 Apparaat en maaierwerk reinigen

LET OP! Gevaar door water. Water in het apparaat leidt tot kortsluitingen en vernieling van de elektrische onderdelen.

- Spuit het apparaat niet met water af.
 - Gebruik voor het reinigen uitsluitend een handveger of een borstel.
1. Stop de motor.
 2. Accu's verwijderen.
 3. Grasopvangbak losmaken.
 4. Apparaat kantelen en maaierwerk reinigen.

9.3 Messen controleren en vernieuwen

⚠ WAARSCHUWING! Ernstig letsel door wegslingerende mesdelen. Een versleten, gebroken of beschadigd snijmes kan breken en delen ervan kunnen veranderen in gevaarlijke projectielen.

- Controleer het snijmes regelmatig op beschadigingen.
- Gebruik de grasmaaier niet als het snijmes versleten of beschadigd is.
- Laat botte of beschadigde snijmessen alleen door een AL-KO service centre of door een geautoriseerd gespecialiseerd bedrijf slijpen of vernieuwen.
- Om trillingen te voorkomen, moeten het snijmes en de messchroef altijd samen worden vervangen.
- Opnieuw geslepen messen moeten uitgebalanceerd worden. Niet-uitgebalanceerde messen leiden tot hevige trillingen en beschadigen het apparaat.

9.4 Bowdenkabel van de wielaandrijving afstellen (17)

De bowdenkabel van de wielaandrijving rekt na een tijdje uit. Als de wielaandrijving bij een draaiende motor niet meer kan worden ingeschakeld, is de bowdenkabel te lang geworden en moet hij aangespannen worden.

⚠ VOORZICHTIG! Gevaar voor letsel.

Scherpe en draaiende onderdelen (bijv. mes) en een plots startende grasmaaier kunnen letsel veroorzaken.

- Stel de bowdenkabel alleen af bij uitgeschakelde motor en stilstaand maaierwerk.
1. Voeding uitschakelen en accu's uittrekken (zie *Hoofdstuk 6.3 "Voeding van het maaierwerk in- en uitschakelen (06)", pagina 51*).

2. Versteller (17/1) van de bowdenkabel (17/2) in pijlrichting draaien, dit is linksom, tot de bowdenkabel strak getrokken is tussen de versnellingshendel (17/3) en de blokkering (17/4).
3. Toestand bowdenkabel controleren: apparaat inschakelen, motor starten en proberen de wielaandrijving in te schakelen.
4. Als de wielaandrijving niet inschakelt: de hierboven vermelde stappen herhalen.

Als het instellen van de bowdenkabel niet succesvol is: Ga naar een servicepunt van de fabrikant.

9.5 Reparatiwerkzaamheden

⚠ WAARSCHUWING! Gevaar voor letsel bij reparatiwerkzaamheden. Ondeskundige reparaties kunnen ernstig letsel en schade aan het apparaat veroorzaken.

- Laat reparatiwerkzaamheden alleen uitvoeren door servicepunten van de fabrikant of door geautoriseerde gespecialiseerde bedrijven!

Ga in de volgende gevallen naar een servicepunt van de fabrikant:

- Motor start niet meer.
- Apparaat is tegen een obstakel aan gereden.
- Mes en/of motoras zijn verbogen.
- Apparaat trilt en draait onrustig.
- Accu's zijn leeggelopen of beschadigd.

9.6 USB-interface (18)

De USB-interface (18/1) is aan alle in deze handleiding beschreven grasmaaiers aanwezig, echter alleen voor de smarte grasmaaiers voor softwareupdates te gebruiken. Hij is niet geschikt om de accu's op te laden.

LET OP! Gevaar voor beschadiging van het apparaat. De accu's van mobiele apparatuur (bijv. smartphones) worden vernield als ze op de USB-interface worden aangesloten.

- Sluit geen mobiele apparaten met accu op deze interface aan.

10 HULP BIJ STORINGEN

⚠ VOORZICHTIG! Gevaar voor letsel. Onderdelen met scherpe randen en draaiende onderdelen kunnen letsel veroorzaken.

- Draag bij onderhouds- en reinigingswerkzaamheden altijd beschermende handschoenen!

i OPMERKING Neem contact op met onze klantenservice bij storingen die niet in deze tabel staan vermeld of die u niet zelf kunt oplossen.

Storing	Oorzaak	Maatregel
Motor draait niet.	Voeding aan de sleutelschakelaar is uitgeschakeld.	Voeding aan de sleutelschakelaar inschakelen.
	Accu ontbreekt of is niet goed aangebracht.	Accu correct plaatsen.
	Accu is leeg.	Accu opladen.
	Maaimes is geblokkeerd.	<ul style="list-style-type: none"> ■ Mes vrijmaken. ■ Zet de grasmaaier op een gazon met laag gras in werking.
Motorvermogen is onvoldoende.	Kabels of schakelaars zijn defect.	Apparaat niet gebruiken! Ga naar een servicepunt van de fabrikant.
	Accu is leeg.	Accu opladen.
	Mes is bot.	Snijmessen op een servicepunt van de fabrikant laten slijpen.
	Te veel gras is in de uitworp.	<ul style="list-style-type: none"> ■ Gras verwijderen. ■ Stootklep reinigen.
Motor blokkeert tijdens het maaien.	Mes is bot.	Snijmessen op een servicepunt van de fabrikant laten slijpen.
	Motor is overbelast.	Accugrasmaaier uitschakelen, op een vlakke ondergrond of laag gras plaatsen en opnieuw starten.
	Gazon is vochtig.	Gazon laten drogen.
Grasopvangbak vult onvoldoende	De grasopvangbak is verstopt.	Reinig het rooster van de grasopvangbak.
	Er zit te veel gras in de uitwerpschacht of in de behuizing.	<ul style="list-style-type: none"> ■ Uitwerpkanaal / behuizing reinigen ■ Maaihoogte corrigeren
	Mes is bot.	Snijmessen op een servicepunt van de fabrikant laten slijpen.
Het vermogen van de accu neemt duidelijk af.	Maaihoogte is te laag.	Maaihoogte hoger instellen
	Gras te hoog of te nat.	Omstandigheden verbeteren: laten drogen, maaihoogte hoger instellen

Storing	Oorzaak	Maatregel
	Maaisnelheid is te hoog.	<ul style="list-style-type: none"> ■ Maaisnelheid verminderen ■ Uitwerpschacht / behuizing reinigen, het maaimes moet vrij draaibaar zijn.
	Maaien met een volle grasopvangbak	Leeg de grasopvangbak en de uitwerpschacht.
	Levensduur van de accu is afgelopen.	Accu vervangen. Gebruik alleen originele toebehoren van de fabrikant.
Accu kan niet worden opgeladen.	Accucontacten zijn vuil.	Accucontacten met een niet-metalen voorwerp reinigen en met contactspray inspuiten. Let op: <i>De accucontacten niet met een metalen voorwerp kortsluiten!</i>
	Accu of oplader defect.	Bestel reserveonderdelen bij de fabrikant.
	Accu is te warm.	Laat de accu afkoelen.
Cockpit is ingeschakeld maar motor draait niet.	Voeding aan de sleutelschakelaar is uitgeschakeld.	Voeding aan de sleutelschakelaar inschakelen.
Foutweergave op de cockpit brandt.	Accu niet correct geplaatst.	Accu correct plaatsen.
Foutmeldingen aan de Smart button	Oorzaken en oplossing: zie <i>Hoofdstuk 3.9 "Smart button (03)*", pagina 46.</i>	

11 TRANSPORT

11.1 Apparaat transporteren

LET OP! **Gevaar voor beschadiging van het maaierwerk.** Bij de laagste maaihoogte kan het maaierwerk bij het rijden over trappen, randen of stoepranden beschadigd raken.

- Zet de maaihoogte voor transport op de hoogste stand.

1. Maaierwerk stoppen en wachten tot het stilstaat.
2. Hoogste maaihoogte instellen.
3. Sleutelschakelaar in de stand Off (pos. 0) draaien.

Transporteren van het apparaat tussen twee werkplekken

- Apparaat met hoogste maaihoogte naar het werkgedeelte rijden.
- Voor eenvoudiger rijden de wiel aandrijving* bijschakelen.
- Gebruik de duwboom en de voorste draaghandgreep* om het apparaat te dragen.

* afhankelijk van het model, zie technische gegevens.

Apparaat in een voertuig transporteren

- Accu's verwijderen.
- Geleidestang inklappen.
- Apparaat in het voertuig tegen omvallen en verschuiven beveiligen.
- Apparaat tegen stoten door andere voorwerpen beschermen.
- Plaats geen voorwerpen op het apparaat.

11.2 Accu's transporteren

Voer voor het begin van het vervoer de volgende maatregelen uit:

1. Apparaat uitschakelen.
2. Accu's verwijderen uit het apparaat.
3. Accu's volgens voorschrift verpakken (zie hierna).

OPMERKING De nominale energie van de accu bedraagt meer dan 100 Wh! Neem daarom de hierna vermelde aanwijzingen voor het transport in acht!

De gemonteerde Li-ion accu is onderhevig aan de wet inzake gevaarlijke goederen, maar kan eenvoudig worden getransporteerd:

- Door de privégebruiker kan de accu zonder bijkomende voorwaarden openbaar worden getransporteerd, voor zover ze individueel verpakt is en voor privé transportdoeleinden dient.
- Commerciële gebruikers, die het transport in het kader van hun hoofdactiviteit uitvoeren (bijv. leveringen van en naar werven of demonstraties), kunnen ook van deze vereenvoudigde maatregel gebruik maken.

In beide hierboven vermelde gevallen moeten absoluut voorzorgsmaatregelen worden genomen om te voorkomen dat de inhoud wordt gemorst. In andere gevallen moeten de voorschriften van de bepaling inzake gevaarlijke goederen absoluut in acht worden genomen! Bij het niet in acht nemen kunnen de afzender en eventueel ook de vervoerder boetes opgelegd krijgen.

Bijkomende instructies voor transport en verzending

- Transporteer of verstuur lithium-ionen-accu's alleen in onbeschadigde hoedanigheid!
- Gebruik voor het vervoer van de accu uitsluitend de originele doos of een geschikte doos voor gevaarlijke materialen (niet vereist bij accu's met minder dan 100 Wh nominale energie).
- Plak open contacten af om kortsluiting te voorkomen.
- Zet de accu in de verpakking goed vast tegen wegglijden, om beschadigingen aan de accu te voorkomen.
- Zorg voor een correcte aanduiding en documentatie bij de zending tijdens het transport of verzending (bijv. door de koerierdienst of het transportbedrijf).
- Informeer vooraf of een transport met de gekozen dienstverlener mogelijk is en of de verzending wordt weergegeven.

Wij bevelen aan om een specialist in gevaarlijke goederen bij de voorbereiding van de verzending te betrekken. Neem ook eventuele verdere nationale voorschriften in acht.

12 OPSLAG

Na elk gebruik het apparaat grondig reinigen en – indien beschikbaar – alle veiligheidsafdekkingen aanbrengen. Apparaat op een droge, afsluitbare

plaats en buiten het bereik van kinderen bewaren.

12.1 Accugrasmaaier opslaan

⚠ VOORZICHTIG! Risico op letsel. Als kinderen en onbevoegden tijdens de opslag toegang tot het apparaat hebben, is er gevaar op letsel.

- Bewaar het apparaat op een plek die ontoegankelijk is voor kinderen en onbevoegde personen.
- Berg het apparaat alleen op nadat de accu's verwijderd zijn.

LET OP! Gevaar voor inbraak en verlies van persoonlijke gegevens. De grasmaaier heeft toegang tot internet en kann apparaten in "Smart Home" en "Smart Garden" besturen.

- Bewaar het apparaat alleen zonder accu's en goed beveiligd tegen de toegang door onbevoegde personen.

1. Apparaat uitschakelen: Trek de veiligheids-sleutel uit het apparaat.
2. Stel de maaihoogte af op de maximale hoogte.
3. Accu's verwijderen.
4. Motor laten afkoelen.
5. Apparaat grondig reinigen.
6. Smeer alle metalen onderdelen ter bescherming tegen corrosie dun met olie of silicone in.
7. Geleidestang inklappen.
8. Bewaar het apparaat op een droge, schone en tegen vorst beschermde plek. Dek de machine met een luchtdoorlatend zeil af om het tegen stof te beschermen. Gebruik geen plasticfolie om vochtophoping te voorkomen.

12.2 Accu en oplader opslaan

i OPMERKING Neem de gedetailleerde gegevens uit de meegeleverde gebruiksaanwijzing van de accu en de oplader in acht.

13 VERWIJDEREN

Advies over de wetgeving inzake elektrische en elektronische apparaten (ElektroG)



- Oude elektrische en elektronische apparaten horen niet thuis bij het huishoudelijke afval, maar moeten gescheiden worden aangeboden of verwijderd!

- Gebruikte batterijen of accu's, die niet vast in het apparaat ingebouwd zijn, moeten voor de verwijdering worden gedemonteerd! De recycling ervan wordt door de batterijwetgeving beheerst.
- Bezitters of gebruikers van elektrische en elektronische apparatuur zijn wettelijk tot teruggave na gebruik verplicht.
- De eindgebruiker is verantwoordelijk voor het wissen van zijn persoonlijke gegevens op het te verwijderen gebruikte apparaat!

Het symbool van de afvallemmer met de schuine streep erdoor betekent, dat elektrische en elektronische gebruikte apparaten niet via het gewoon afval mogen worden verwijderd.

Elektrische en elektronische apparaten kunnen op de volgende verzamelpunten gratis worden afgegeven:

- Openbare recycling- en verzamelpunten (bijv. milieuparken)
- Verkooppunten van elektrische apparatuur (vast en online), voor zover handelaren tot terugname verplicht zijn of deze vrijwillig aanbieden.

Deze voorschriften zijn alleen voor toepassing op apparaten die in landen van de Europese Unie geïnstalleerd en verkocht werden en die beantwoorden aan de Europese richtlijn 2012/19/EU. In landen buiten de Europese Unie kunnen afwijkende voorschriften gelden voor het verwijderen van afgedankte elektrische en elektronische apparaten.

Over de batterijwetgeving (in Duitsland: BattG)

-  Gebruikte batterijen en accu's horen niet bij het gewone afval, maar moeten afzonderlijk worden weggedaan!
- Zie de gebruikershandleiding om tot een veilige verwijdering van batterijen of accu's uit het elektrische apparaat over te kunnen gaan en voor informatie over het type of het chemisch systeem.
- Bezitters of gebruikers van batterijen en accu's zijn wettelijk tot teruggave na gebruik

verplicht. De teruggave is beperkt tot de normale huishoudelijke hoeveelheden.

Gebruikte batterijen kunnen schadelijke stoffen of zware metalen bevatten, die het milieu en de gezondheid schade kunnen toebrengen. Het hergebruiken van gebruikte batterijen en het opnieuw gebruiken van de grondstoffen draagt bij tot het behoud van deze belangrijke goederen.

Het symbool van de afvallemmer met de schuine streep erdoor betekent, dat gebruikte batterijen en accu's niet via het gewoon afval mogen worden verwijderd.

Wanneer ook de vermelding Hg, Cd of Pb onder de afvallemmer is aangebracht, betekent dit het volgende:

- Hg: de batterij bevat meer dan 0,0005 % kwik
 - Cd: de batterij bevat meer dan 0,002 % cadmium
 - Pb: de batterij bevat meer dan 0,004 % lood
- Accu's en batterijen kunnen op de volgende verzamelpunten gratis worden afgegeven:

- Openbare recycling- en verzamelpunten (bijv. milieuparken)
- Verkooppunten van batterijen en accu's
- Een verzamelpunt van het gemeenschappelijke recycling systeem voor gebruikte apparaten en batterijen
- Een verzamelpunt van de fabrikant (indien hij geen lid is van het gemeenschappelijke recycling systeem)

Deze voorschriften zijn alleen voor toepassing op accu's en batterijen die in landen van de Europese Unie verkocht werden en die beantwoorden aan de Europese richtlijn 2006/66/EU. In landen buiten de Europese Unie kunnen afwijkende bepalingen voor de recycling van accu's en batterijen gelden.

14 KLANTENSERVICE/SERVICE CENTRE

Voor vragen over garantie, reparatie of reserveonderdelen kunt u contact opnemen met het dichtstbijzijnde AL-KO service centre. Deze vindt u op internet op het volgende adres: www.al-ko.com/service-contacts

15 GARANTIE

Eventueel binnen de wettelijke termijn voor aansprakelijkheid optredende materiaal- of fabricagefouten van het apparaat worden naar eigen oordeel door ons verholpen, hetzij door reparatie of door levering van een vervangend apparaat. De geldende termijn voor aansprakelijkheid hangt in elk geval af van de wetgeving in het land waarin het apparaat werd aangeschaft.

Onze garantie geldt alleen bij:

- naleving van deze gebruikershandleiding
- Deskundig gebruik
- Gebruik van originele reserveonderdelen

De garantie vervalt bij:

- Eigenhandig uitgevoerde reparatiepogingen
- Eigenhandig aangebrachte technische wijzigingen
- Gebruik voor andere doeleinden dan het gebruiksdoel

Van de garantie zijn uitgesloten:

- lakschade opgetreden als gevolg van normaal gebruik
- Slijtageonderdelen die op de reserveonderdelenkaart met een kader xxxxxx (x) zijn aangeduid

De garantietermijn begint bij de aanschaf door de eerste eindgebruiker. Maatgevend is daarbij de datum op de kassabon. Ga met deze garantieverklaring en de originele kassabon naar uw dealer of naar de dichtstbijzijnde klantenservice. Deze verklaring laat het vorderingsrecht van de koper jegens de verkoper wegens defecten aan het apparaat onverlet.

TRADUCTION DE LA NOTICE D'UTILISATION ORIGINALE**Table des matières**

1	Consignes de sécurité spéciales	62	4.2	Exposition aux vibrations	68
2	À propos de cette notice	62	4.3	Exposition au bruit	69
2.1	Symboles sur la page de titre	62	4.4	Directives de sécurité de la batterie et du chargeur	69
2.2	Explications des symboles et des termes d'avertissement	62	5	Montage	69
3	Description du produit	62	6	Mise en service	70
3.1	Utilisation conforme	63	6.1	Charger la batterie	70
3.2	Éventuelles utilisations prévisibles	63	6.2	Insertion et retrait des batteries (05)	70
3.3	Autres risques	63	6.3	Activer et désactiver (06) l'alimentation électrique du plateau de coupe	70
3.4	Dispositifs de sécurité et de protection	63	6.4	Allumer et éteindre le cockpit*	70
3.5	Symboles sur l'appareil	63	7	Utilisation	71
3.5.1	Étiquette de sécurité	63	7.1	Régler la hauteur de coupe (07)	71
3.5.2	Étiquette de commande	64	7.2	Tondre avec le bac de ramassage (08, 09)	71
3.6	Aperçus du produit	64	7.3	Mulching avec l'accessoire mulching (10, 11)*	71
3.6.1	Aperçu du produit (01) – AL-KO ..	64	7.4	Tondre avec l'éjection latérale (12)* ..	72
3.6.2	Aperçu du produit (02) – solo by AL-KO	64	7.5	Ajuster le guidon à la taille de l'utilisateur (13)*	72
3.7	Contenu de la livraison	65	7.6	Démarrer et arrêter le plateau de coupe (14)	72
3.8	Appli "AL-KO inTOUCH Smart Garden"*	65	7.7	Allumer et éteindre la transmission des roues (15)*	73
3.9	Bouton intelligent (03)*	65	7.8	Transmission des roues – modifier la vitesse (16)*	73
3.9.1	Affichage de l'état de recharge	65	7.9	Activer et désactiver le mode Éco (16)*	73
3.9.2	Connecter la tondeuse avec AL-KO Smart Cloud	66	8	Instructions de travail	73
3.9.3	Déclencher des actions dans "Smart Home" / "Smart Garden" (IFTTT)	66	9	Maintenance et entretien	74
3.9.4	Activer la tondeuse*	67	9.1	Travaux de maintenance réguliers	74
3.9.5	Réinitialiser le nom Wi-Fi et le mot de passe*	67	9.2	Nettoyer l'appareil et le mécanisme de coupe	74
3.10	Cockpit "maxRun & smart-drive" (04)*	67	9.3	Contrôler et remplacer la lame	74
4	Consignes de sécurité	67	9.4	Régler le câble Bowden de la transmission des roues (17)	74
4.1	Consignes de sécurité pour tondeuse	67	9.5	Travaux de réparation	75
4.1.1	Formation	67	9.6	Interface USB (18)	75
4.1.2	Préparatifs	67	10	Aide en cas de pannes	75
4.1.3	Utilisation	68			
4.1.4	Maintenance et stockage	68			

11	Transport	77
11.1	Transporter l'appareil	77
11.2	Transporter les batteries	77
12	Stockage	77
12.1	Stocker la tondeuse à batterie	78
12.2	Stocker la batterie et le chargeur	78
13	Élimination	78
14	Service clients/après-vente	79
15	Garantie	79

1 CONSIGNES DE SÉCURITÉ SPÉCIALES

Cet appareil peut être utilisée par les enfants à partir de 8 ans ainsi que par ailleurs, par des personnes ayant des capacités physiques, sensorielles ou mentales réduites ou un manque d'expérience et de connaissances si elles sont sous surveillance ou ont été instruites quant à l'utilisation sûre de l'appareil et ont compris les risques en résultant. Interdiction pour les enfants de jouer avec l'appareil. Le nettoyage et la maintenance par l'utilisateur ne peuvent être réalisés par des enfants sans surveillance.



Les personnes soumises à des limitations physiques très fortes et complexes peuvent avoir des besoins dépassant le cadre des instructions décrites ici.

2 À PROPOS DE CETTE NOTICE

- La notice d'utilisation originale est la version en langue allemande. Toutes les autres versions linguistiques sont des traductions de la notice d'utilisation originale.
- Conservez toujours cette notice de manière à pouvoir la consulter facilement si vous avez besoin d'informations sur l'appareil.
- Si vous cédez l'appareil à un tiers, remettez-lui impérativement cette notice.
- Lisez et respectez les consignes de sécurité et les avertissements de la présente notice.

2.1 Symboles sur la page de titre

Symbole	Signification
	Lire impérativement la présente notice avec attention avant la mise en service. Ceci constitue une condition préalable à un travail sûr et une bonne maniabilité.

Symbole	Signification
	Notice d'utilisation
	Manipuler les batteries li-ion avec prudence ! Respecter notamment les consignes de transport, de stockage et d'élimination figurant dans la présente notice d'utilisation !

2.2 Explications des symboles et des termes d'avertissement

⚠ DANGER ! Indique une situation de danger immédiat qui, si elle n'est pas évitée, entraîne la mort ou une blessure grave.

⚠ AVERTISSEMENT ! Indique une situation de danger potentiel qui, si elle n'est pas évitée, pourrait entraîner la mort ou une blessure grave.

⚠ ATTENTION ! Indique une situation de danger potentiel qui, si elle n'est pas évitée, pourrait entraîner des blessures légères ou de gravité moyenne.

⚠ ATTENTION ! Indique une situation qui, si elle n'est pas évitée, pourrait entraîner des dommages matériels.

ℹ REMARQUE Instructions spéciales pour une meilleure compréhension et une manipulation correcte.

3 DESCRIPTION DU PRODUIT

La présente notice d'utilisation décrit différents modèles de tondeuses manuelles à batterie des marques AL-KO et solo by AL-KO avec divers équipements. Les équipements des différents modèles sont indiqués dans les caractéristiques techniques de la notice de montage.

L'appareil ne doit être utilisé qu'avec les batteries lithium-ions et les chargeurs mentionnés dans les caractéristiques techniques. Pour plus d'informations sur les batteries et les chargeurs, voir les notices séparées :

- Notice d'utilisation 441630 : Batterie lithium-ion B150 Li (B05-3640G), B200 Li (B05-3650G)
- Notice d'utilisation 441633 : Chargeur C130 Li (C05-4230)

ATTENTION ! Risque d'endommagement de l'appareil et de la batterie. L'appareil et les batteries risquent d'être endommagés, lors d'une utilisation avec des batteries inadéquates.

- N'utilisez l'appareil qu'avec les batteries préconisées.

3.1 Utilisation conforme

Cet appareil est destiné à la tonte d'une pelouse et ne doit être utilisé que sur une pelouse sèche.

Le présent appareil est exclusivement destiné à une utilisation domestique. Toute autre utilisation ainsi que les modifications ou transformations non autorisées sont considérées comme une utilisation non conforme avec, pour conséquence, la nullité de la garantie de conformité et le rejet de toute responsabilité du constructeur en cas de dommages causés à l'utilisateur ou à des tiers.

3.2 Éventuelles utilisations prévisibles

Cet appareil n'a pas été conçu pour un usage commercial dans les parcs publics, les terrains de sport, ni pour une utilisation dans l'agriculture ou la sylviculture.

- Ne pas utiliser l'appareil quand il pleut et/ou quand l'herbe est mouillée.
- Les dispositifs de sécurité ne doivent pas être démontés ni neutralisés.

3.3 Autres risques

Même lors de l'utilisation conforme de l'appareil, il n'est pas possible d'exclure totalement les risques résiduels. En raison de la nature et de la construction de l'appareil, son utilisation peut être associée aux risques résiduels potentiels suivants :

- Projection de débris végétaux, de terre et de cailloux.
- Inhalation de particules de sciure si l'utilisateur ne porte pas de protection respiratoire.
- Coupures si l'utilisateur met la main dans la lame en rotation.

3.4 Dispositifs de sécurité et de protection

⚠ AVERTISSEMENT ! Risque de blessures.

Des dispositifs de sécurité et de protection défectueux et hors service risquent d'entraîner des blessures graves.

- Faites réparer des dispositifs de sécurité et de protection défectueux.
- Ne mettez jamais les dispositifs de sécurité et de protection hors service.

Clé de sécurité

Pour éviter toute mise en marche involontaire, l'appareil est équipé d'une clé de sécurité. Avant les travaux de maintenance, éteindre l'appareil et toujours retirer la clé de sécurité.

Poignée de sécurité / Étrier de sécurité

L'appareil est équipé d'une poignée de sécurité / d'un étrier de sécurité. En cas de danger, il suffit de relâcher la poignée de sécurité / l'étrier de sécurité. Le moteur et le mécanisme de coupe s'arrêtent.

Bouton de démarrage





Pour pouvoir mettre le moteur en marche à l'aide de la poignée de sécurité / de l'étrier de sécurité, il faut tout d'abord appuyer sur le bouton de démarrage.





Trappe déflectrice

La trappe déflectrice protège par exemple des particules de tonte et des graviers qui peuvent être projetés.



3.5 Symboles sur l'appareil

3.5.1 Étiquette de sécurité

Symbole	Signification
	Prudence particulière requise lors de la manipulation !
	Lire la notice d'utilisation avant la mise en service !
	Risque de blessures ! Maintenir les mains et les pieds à distance du plateau de coupe !
	Non applicable, utilisé uniquement pour les tondeuses à essence. Avant tout travail de maintenance et de nettoyage, retirer la cosse de la bougie d'allumage !
	Danger causé par des projections d'objets !

Symbole	Signification
	Tenir éloignées les tierces personnes de la zone à risques !
	Non applicable, utilisé uniquement pour les tondeuses électriques. Avant les travaux de maintenance et de réparation, mettre l'appareil hors tension et débrancher la fiche du secteur !
	Non applicable, utilisé uniquement pour les tondeuses électriques. Risque d'électrocution si le câble d'alimentation est endommagé !
	Non applicable, utilisé uniquement pour les tondeuses électriques. Tenir le câble d'alimentation éloigné du plateau de coupe et ne pas rouler dessus !
	Ôter le dispositif de désactivation avant les travaux de maintenance !

3.5.2 Étiquette de commande

Symbole	Signification
	Procédure pour démarrer le moteur (voir chapitre 7.6 "Démarrer et arrêter le plateau de coupe (14)", page 72)
	En cas de non-utilisation : retirer la clé de sécurité et ôter la batterie de l'appareil.
	

3.6 Aperçus du produit

3.6.1 Aperçu du produit (01) – AL-KO

N°	Pièce
1*	Bouton intelligent*
2	Couvercle de compartiment à batterie

N°	Pièce
3	Interrupteur à clé avec clé de sécurité
4	Compartiment à batteries 1 et 2
Guidon rabattant, composé de :	
5	■ Guidon supérieur
6	■ Guidon inférieur
7	■ Écrous à ailettes (2x)
8*	Cockpit "maxRun & smart-drive"
9*	Étrier d'embrayage de la transmission des roues*
10	Étrier de sécurité
11	Bouton de démarrage
12	Indicateur du niveau de remplissage
13	Bac de ramassage d'herbe
14	Poignée du bac de ramassage d'herbe
15	Réglage centralisé de la hauteur de coupe
16*	Volet d'éjection latérale*
17*	Poignée de transport avant*
18	Batterie (1x ou 2x)
19	Chargeur

* en fonction du modèle, voir la notice de montage.

3.6.2 Aperçu du produit (02) – solo by AL-KO

N°	Pièce
1*	Bouton intelligent*
2	Couvercle de compartiment à batterie
3	Interrupteur à clé avec clé de sécurité
4	Compartiment à batteries 1 et 2
Guidon réglable en hauteur et rabattant, composé de :	
5	■ Guidon supérieur
6	■ Guidon inférieur**
7*	■ Articulations rotatives pour réglage rapide*
8*	Cockpit "maxRun & smart-drive"

N°	Pièce
9*	Étrier d'embrayage de la transmission des roues*
10	Étrier de sécurité
11	Bouton de démarrage
12	Indicateur du niveau de remplissage
13	Bac de ramassage d'herbe
14	Poignée du bac de ramassage d'herbe
15	Réglage centralisé de la hauteur de coupe
16*	Volet d'éjection latérale*
17*	Poignée de transport avant*

* en fonction du modèle, voir la notice de montage.

** selon le modèle, en version acier tubulaire ou aluminium.

3.7 Contenu de la livraison

La livraison comprend tous les articles énumérés ci-dessous. Vérifiez que tous les articles sont contenus dans la livraison :

N°	Pièce
1	à essence
2	Bac de ramassage d'herbe (non monté/partiellement monté)*
3	Guidon (non monté/partiellement monté)*
4	Élément d'éjection latérale*
5	Accessoire mulching*
6	Sachet de vis
7	Batterie* (1x ou 2x)*
8	Chargeur*

* en fonction du modèle, voir la notice de montage.

3.8 Appli "AL-KO inTOUCH Smart Garden"

* en fonction du modèle, voir la notice de montage.

La tondeuse est équipée d'un module radio WLAN. Celui-ci permet la commande, le réglage et la surveillance conviviales par appli à partir d'un appareil mobile (smartphone, tablette).

REMARQUE Pour l'utilisation de l'appli, l'appareil mobile nécessite une connexion à Internet.

L'appli "AL-KO inTOUCH Smart Garden" est disponible pour les appareils Android dans le Google Play Store et pour les appareils iOS dans l'Apple App Store :



Après l'installation de l'appli, il faut tout d'abord se connecter ou s'enregistrer. Suivez ensuite les instructions "pas à pas".

L'appli offre diverses fonctions, par ex. l'enregistrement de produits, des conseils de jardinage, des guides de plantations ou des notifications instantanées en cas d'erreur.

Vous trouverez de plus amples informations sur l'appli "AL-KO inTOUCH Smart Garden" sur le site :

<https://alko-garden.com/smart-connect/>



3.9 Bouton intelligent (03)*

* en fonction du modèle, voir la notice de montage.

Avec le bouton intelligent, vous intégrez votre tondeuse dans la cloud AL-KO Smart Cloud et dans les nombreuses possibilités du jardinage intelligent :

<https://alko-garden.de/smart-gardening-mit-alko/>

REMARQUE Remarque sur le Wi-Fi.

- Pour pouvoir utiliser AL-KO Smart Gardening, la tondeuse doit se trouver à portée de votre Wi-Fi.
- Conservez le nom et le mot de passe de votre Wi-Fi.

3.9.1 Affichage de l'état de recharge

Le bouton intelligent signale déjà à distance l'état de recharge des batteries.

Bouton intelligent	Signification
Allumées en vert.	Batteries chargées.
Allumées en rouge.	Batteries vides.

3.9.2 Connecter la tondeuse avec AL-KO Smart Cloud

REMARQUE Remarque sur la sécurité IT.

La tondeuse reçoit automatiquement les nouvelles mises à jour logicielles d'AL-KO Smart Cloud afin d'éviter les lacunes de sécurité. Pour cela, un accès à Internet par Wi-Fi est nécessaire.

- Connectez la tondeuse à Internet uniquement via un réseau Wi-Fi sécurisé.
- Définissez un mot de passe Wi-Fi sûr.

1. Préparer le smartphone :
 - Installer l'appli "AL-KO inTOUCH Smart Garden" (voir *chapitre 3.8 "Appli "AL-KO inTOUCH Smart Garden""*, page 65).
 - Démarrer l'appli.
2. Démarrer l'assistant de configuration : appuyer env. 3 secondes sur le bouton intelligent.
3. Dans l'assistant de configuration :
 - connecter le smartphone avec le Wi-Fi de la tondeuse.
 - Modifier le nom de la tondeuse (en option).
 - Entrer le nom et le mot de passe de votre Wi-Fi. La tondeuse se connecte avec AL-KO Smart Cloud.

Configurer le bouton intelligent

N°	Bouton intelligent	Signification
Connexion avec l'appli :		
a.	Impulsions en bleu.	Assistant de configuration démarré, en attente de connexion.
b.	Allumé en bleu en continu.	Assistant de configuration connecté avec l'appli.
Connexion avec AL-KO Smart Cloud via le Wi-Fi de l'utilisateur :		
c.	Allumé en bleu, en rotation dans le sens des aiguilles d'une montre.	Tentative de connexion
d.	Clignote en bleu.	Connecté.

N°	Bouton intelligent	Signification
e.	Alterne entre le vert et le bleu.	Connecté avec AL-KO Smart Cloud.
f.	Alterne entre le rouge et le bleu.	Non connecté. Nom et mot de passe de votre Wi-Fi entrés incorrectement.

Bouton intelligent en fonctionnement

Bouton intelligent	Signification
Allumé en bleu (s'es-tompant).	Connecté avec AL-KO Smart Cloud. Réception Wi-Fi suffisante.
Allumé en bleu, en rotation.	Connexion interrompue avec AL-KO Smart Cloud. Réception Wi-Fi interrompue.

3.9.3 Déclencher des actions dans "Smart Home" / "Smart Garden" (IFTTT)

Avec le bouton intelligent, vous pouvez déclencher jusqu'à 3 actions IFTTT (IFTTT : If This Then That). Sur <https://ifttt.com/> vous devez définir ces actions auparavant (par ex. commande d'appareils dans "Smart Home" ou "Smart Garden", mise en marche de l'irrigation, ouverture de la porte de garage). En fonction de la formule d'abonnement du fournisseur, les actions IFTTT peuvent être gratuites ou payantes.

REMARQUE Vous trouverez des informations détaillées sur IFTTT à l'adresse : <https://alko-garden.de/ifttt-de/>

1. Enfoncer brièvement le bouton intelligent 1 fois, 2 fois ou 3 fois successivement afin de déclencher l'action IFTTT 1, 2 ou 3.

Bouton intelligent	Signification
Clignote en alternance en vert et en bleu.	L'action IFTTT a été déclenchée.
Clignote en alternance en rouge et en bleu	L'action IFTTT n'a pas pu être déclenchée.

En raison de l'accès à Internet et aux fonctions "Smart Home" et "Smart Garden", un stockage sûr de l'appareil est nécessaire (voir *chapitre 12.1 "Stocker la tondeuse à batterie"*, page 78).

3.9.4 Activer la tondeuse*

* en fonction du modèle, voir la notice de montage.

Au bout de 10 minutes de non-utilisation, la tondeuse se met en mode économie d'énergie. Le cockpit est arrêté.

Afin d'activer la tondeuse : voir *chapitre 6.4 "Allumer et éteindre le cockpit"*, page 70.

3.9.5 Réinitialiser le nom Wi-Fi et le mot de passe*

* en fonction du modèle, voir la notice de montage.

1. Appuyer env. 10 secondes sur le bouton intelligent :

Bouton intelligent	Signification
Allumé en bleu. Puis extinction dans le sens inverse des aiguilles d'une montre.	Opération de réinitialisation
Clignote en bleu.	Opération de réinitialisation terminée.

3.10 Cockpit "maxRun & smart-drive" (04)*

* en fonction du modèle, voir la notice de montage.

Boutons

N°	Signification
1	Bouton Marche/arrêt pour cockpit
2	Bouton "mode Éco"
3	Bouton Moins : réduire la vitesse de la transmission des roues.
4	Bouton Plus : augmenter la vitesse de la transmission des roues.

Indications affichées

N°	Signification
5	Affichage de connexion Wi-Fi
6	Affichage d'état de charge de la batterie 1
7	Affichage d'état de charge de la batterie 2
8	Affichage d'erreur
9	Vitesse réglée de la transmission des roues (7 niveaux)

4 CONSIGNES DE SÉCURITÉ

4.1 Consignes de sécurité pour tondeuse

4.1.1 Formation

- Lisez attentivement la notice d'utilisation. Familiarisez-vous avec les pièces de réglage et l'utilisation correcte de la machine.
- N'autorisez jamais des enfants ou d'autres personnes ne connaissant pas la notice d'utilisation à utiliser la machine.
 - Les enfants doivent être surveillés afin qu'ils ne jouent pas avec cet appareil.
 - Les enfants ne doivent ni nettoyer ni effectuer la maintenance.
 - Il se peut que l'âge minimum de l'utilisateur soit fixé par des dispositions légales.
- Cet appareil peut être utilisé par des personnes ayant des capacités physiques, sensorielles ou mentales réduites ou un manque d'expérience et de connaissances si elles sont sous surveillance ou ont été instruites quant à l'utilisation sûre de l'appareil et ont compris les risques en résultant.
- Ne tondez jamais tandis que des personnes, notamment des enfants ou des animaux, se trouvent à proximité ;
- N'oubliez pas que l'utilisateur est responsable des accidents avec des tiers ou avec leurs biens.
- L'appareil ne doit pas être utilisé sous l'emprise de l'alcool, de drogues ou de médicaments.

4.1.2 Préparatifs

- Pendant le fonctionnement de l'appareil, portez toujours des chaussures solides et des pantalons longs. N'utilisez pas l'appareil pieds nus ou en sandalettes. Évitez de porter des vêtements amples ou ayant des lacets ou ceintures qui pendent.
- Vérifiez le terrain sur lequel l'appareil sera utilisé et enlevez tous les objets pouvant être happés et éjectés.
- Vérifiez toujours, avant d'utiliser l'appareil, si les lames, les boulons de serrage et l'unité de coupe complète présentent des traces d'usure ou d'endommagement. Les lames et les boulons de fixation usés ou endommagés ne doivent être remplacés qu'en bloc afin d'éviter un déséquilibre. Les panneaux de signalisation usés ou endommagés doivent être remplacés.

4.1.3 Utilisation

- Tondez exclusivement quand il fait jour ou en présence d'un bon éclairage artificiel.
- Évitez, si possible, l'utilisation de l'appareil lorsque l'herbe est humide.
- Dans les pentes, veillez toujours à un bon équilibre.
- N'utilisez l'appareil qu'au pas.
- Tondez à la perpendiculaire de la pente, jamais en montant ou en descendant.
- Soyez particulièrement prudents, lorsque vous changez de direction sur la pente.
- Ne tondez pas sur des pentes trop raides.
- Soyez particulièrement prudents, lorsque vous tournez la tondeuse ou que vous la tirez vers vous.
- Arrêtez la (ou les) lame(s), lorsqu'un basculement de la tondeuse est nécessaire pour un transport sur des surfaces sans herbe et qu'un déplacement de la tondeuse de et vers la surface à tondre est nécessaire.
- N'utilisez jamais l'appareil avec des dispositifs de sécurité ou des grilles de protection endommagés ou sans dispositifs de protection montés, tels que les tôles de chicane et/ou les dispositifs de ramassage de l'herbe. Les dispositifs et les caches de protection endommagés doivent être remplacés, les dispositifs et caches de protection mal positionnés doivent être mis en place correctement.
- Démarrez le moteur avec prudence et en respectant les instructions du fabricant. Veillez à une distance suffisante des pieds par rapport à la ou les lames.
- Lors du démarrage du moteur, la tondeuse ne doit pas être basculée, à moins qu'un soulèvement de cette dernière soit nécessaire lors de l'opération. Dans ce cas, inclinez-la juste ce qu'il faut et soulevez-la uniquement du côté opposé à l'utilisateur.
- Ne démarrez pas le moteur si vous vous trouvez devant le canal d'éjection.
- Ne passez jamais les mains à proximité ou sous des pièces en mouvement. Tenez-vous toujours éloignés de l'ouverture d'éjection.
- Ne soulevez ni portez jamais l'appareil quand le moteur tourne.
- Arrêtez le moteur et enlevez la clé de sécurité. Assurez-vous que toutes les pièces en mouvement soient entièrement arrêtées :
 - à chaque fois que vous quittez l'appareil,
 - avant que vous n'éliminiez des blocages ou des bourrages dans le canal d'éjection,
 - avant de contrôler la tondeuse, de la nettoyer ou d'effectuer des travaux sur celle-ci,
 - si vous avez heurté un corps étranger. Vérifiez si la tondeuse a subi des dommages et effectuez les réparations nécessaires avant de redémarrer et d'utiliser cette dernière.
- Si la tondeuse commence à vibrer particulièrement fort, un contrôle immédiat est nécessaire :
 - Recherchez des endommagements.
 - Procédez aux réparations nécessaires de pièces endommagées.
 - Assurez-vous que tous les écrous, boulons et vis soient bien serrés.
- N'utilisez pas l'appareil par mauvais temps, notamment en cas de pluie ou lorsqu'un orage monte.

4.1.4 Maintenance et stockage

- Veillez à ce que tous les écrous, boulons et vis soient fermement serrés et que l'appareil présente un état général sûr.
- Vérifiez régulièrement l'absence d'usure ou de mauvais fonctionnement du dispositif de ramassage de l'herbe.
- Pour des raisons de sécurité, remplacez les pièces usées ou endommagées.
- Notez, pour les appareils à plusieurs lames, que le déplacement d'une des lames risque d'entraîner la rotation des autres lames.
- Veillez, lors du réglage de l'appareil, à éviter le coincement de doigts entre les lames en mouvement et des pièces fixes de l'appareil.
- Laissez refroidir le moteur, avant de stocker l'appareil.
- Notez que, lors de l'entretien des lames, celles-ci risquent de se déplacer même lorsque l'appareil est hors tension.
- Pour des raisons de sécurité, remplacez les pièces usées ou endommagées. Utilisez uniquement des pièces détachées et accessoires d'origine.

4.2 Exposition aux vibrations

- **Danger lié aux vibrations**
Le taux réel d'émission de vibrations lors de l'utilisation de l'appareil peut différer de la va-

leur indiquée par le fabricant. Tenez compte des facteurs d'influence avant ou pendant l'utilisation :

- Est-ce que l'appareil est utilisé de manière conforme ?
- Est-ce que les matières sont coupées et/ou traitées selon la méthode correcte ?
- Est-ce que l'appareil est en bon état de fonctionnement ?
- Est-ce que l'outil de coupe est correctement affûté et/ou est-ce que l'outil de coupe en place est adapté à la tâche ?
- Est-ce que les poignées et/ou poignées antivibratiles optionnelles sont fixées et reliées fixement à l'appareil ?
- Utiliser l'appareil uniquement avec le régime de moteur nécessaire pour le travail à effectuer. Éviter de le faire tourner à plein régime afin de réduire le bruit et les vibrations.
- En cas d'utilisation et de maintenance inappropriées, le bruit et les vibrations de l'appareil peuvent être amplifiés. Ceci est nocif pour la santé. Dans ce cas, arrêter immédiatement l'appareil et le faire réparer par un atelier de réparation autorisé.
- Le niveau d'exposition aux vibrations dépend du travail à accomplir ou de l'utilisation de l'appareil. Estimez ce niveau et faites des pauses en conséquence au cours de l'utilisation. Ceci permet de réduire nettement l'exposition aux vibrations pendant toute la durée de travail.
- Une utilisation prolongée de l'appareil expose l'opérateur aux vibrations et peut provoquer des problèmes circulatoires (« doigt blanc »). Pour éviter ce risque, porter des gants et maintenir les mains au chaud. Si un symptôme de « doigt blanc » survient, consulter immédiatement un médecin. Ces symptômes peuvent être : pertes de sensation, de la sensibilité, fourmillement, démangeaisons, douleurs, affaiblissement de la force, changement de couleur ou d'état de la peau. En règle générale, ces symptômes affectent les doigts, les mains ou le poils. Le risque est accru quand la température est basse.
- Pendant la journée de travail, faites de longues pauses pour récupérer après avoir subi le bruit et les vibrations. Planifier le travail de façon à répartir sur plusieurs jours l'utilisation des appareils qui provoquent des vibrations.

- Si vous ressentez une sensation désagréable dans les mains ou si votre peau prend une couleur anormale pendant que vous utilisez l'appareil, arrêtez immédiatement le travail. Prévoyez des pauses suffisantes. Sans pauses suffisantes, le syndrome du système main-bras peut apparaître.
- Réduisez le plus possible le risque d'exposition aux vibrations. Entretenez l'appareil conformément aux instructions de la notice d'utilisation.
- Lors d'une utilisation fréquente de l'appareil, contactez votre revendeur spécialisé pour l'achat d'accessoires antivibrations, tels que des poignées.
- Évitez de travailler avec l'appareil à des températures inférieures à 10 °C. Prévoyez un planning de travail qui permet de réduire l'exposition aux vibrations.

4.3 Exposition au bruit

Une certaine exposition au bruit due à l'appareil est inévitable. Prévoyez les tâches très bruyantes pendant les plages horaires autorisées et prévues pour cela. Le cas échéant, respectez les horaires de repos et limitez la durée de travail au strict minimum. Pour votre protection personnelle et pour la protection également des personnes à proximité, portez une protection auditive adaptée.

4.4 Directives de sécurité de la batterie et du chargeur

Observez les consignes de sécurité relatives à la batterie et au chargeur contenues dans les notices d'utilisation séparées.

Voir :

- Notice d'utilisation 441630 : Batterie lithium-ion B150 Li (B05-3640G), B200 Li (B05-3650G)
- Notice d'utilisation 441633 : Chargeur C130 Li (C05-4230)

5 MONTAGE

Montage : voir la notice de montage.

⚠ AVERTISSEMENT ! Dangers liés à un montage incomplet ! L'utilisation d'un appareil qui n'est pas entièrement monté risque d'entraîner de graves blessures.

- Utiliser l'appareil uniquement s'il est entièrement monté !
- Insérer les batteries dans l'appareil uniquement s'il est entièrement monté !

6 MISE EN SERVICE

6.1 Charger la batterie

REMARQUE Pour des informations détaillées, merci de consulter les notices d'utilisation séparées relatives à la batterie et au chargeur.

6.2 Insertion et retrait des batteries (05)

Utilisez votre tondeuse à gazon au choix avec une ou deux batteries. Avec deux batteries, le temps de travail augmente considérablement, et par conséquent la surface à tondre.

Vous pouvez utiliser des batteries ayant des états de recharge différents. La plus chargée des deux batteries est déchargée en premier, jusqu'à ce qu'elle ait le même état de charge que la seconde. Ensuite, les deux batteries sont déchargées de manière uniforme.

ATTENTION ! Risque d'endommagement des batteries. Si les batteries sont laissées dans l'appareil après utilisation, elles risquent d'être endommagées.

- Retirer les batteries de l'appareil immédiatement après utilisation et les conserver à l'abri du gel.
- Insérer les batteries dans l'appareil uniquement immédiatement avant le début du travail.

Mise en place de la batterie

1. Soulever (05/a) le couvercle de compartiment à batterie (05/1).
2. Insérer la batterie par le haut dans un logement pour batterie (05/2) jusqu'à ce qu'il s'enclenche.
3. Rabattre le couvercle de compartiment à batterie.

Retrait de la batterie

1. Appuyer sur le bouton de déverrouillage sur la batterie et le maintenir enfoncé.
2. retirer la batterie.

6.3 Activer et désactiver (06) l'alimentation électrique du plateau de coupe

L'interrupteur à clé amovible vous permet d'activer et de désactiver l'alimentation électrique du moteur du plateau de coupe. L'interrupteur à clé amovible fonctionne à l'aide de la clé de sécurité.

AVERTISSEMENT ! Risque de blessures.

La mise en marche intempestive risque d'entraîner de graves blessures.

- Préalablement aux pauses et aux travaux de maintenance, toujours : Mettre la clé de sécurité en position OFF pour mettre hors tension puis retirer la clé.

Mettre sous tension

1. Ouvrir le couvercle de compartiment à batterie.
2. Introduire (06/a) la clé de sécurité (06/1) dans l'interrupteur à clé amovible.
3. Faire pivoter (06/b) la clé de sécurité en position On (pos. I). Ceci alimente le moteur du plateau de coupe en tension, toutefois celui-ci ne se met pas encore en marche.
4. Rabattre le couvercle de compartiment à batterie.
5. Activation du plateau de coupe : voir *chapitre 7.6 "Démarrer et arrêter le plateau de coupe (14)", page 72.*

Mettre hors tension

1. Faire pivoter (06/c) la clé de sécurité en position Off (pos. 0) et la retirer (06/d).
2. Retirer les batteries de l'appareil immédiatement après utilisation, les charger et les conserver à l'abri du gel. Ne réintroduire les batteries dans l'appareil que juste avant l'utilisation suivante de ce dernier.

6.4 Allumer et éteindre le cockpit*

* en fonction du modèle, voir la notice de montage.

Conditions requises : Au moins 1 batterie est branchée.

REMARQUE Pour l'alimentation électrique du cockpit et de la transmission des roues, il n'est pas nécessaire de tourner la clé de sécurité dans la position On (pos. I).

Pour allumer le cockpit, vous avez les possibilités suivantes :

- Appuyer sur le bouton de marche/arrêt (04/1) sur le cockpit.
- Appuyer brièvement sur le bouton intelligent (03/1).
- Le cockpit s'allume automatiquement au démarrage du moteur de plateau de coupe (voir *chapitre 7.6 "Démarrer et arrêter le plateau de coupe (14)", page 72.*)

7 UTILISATION

⚠ AVERTISSEMENT ! Risque de blessures ! Des dispositifs de sécurité et de protection défectueux et hors service risquent d'entraîner des blessures graves.

- Vérifiez que tous les dispositifs de sécurité et de protection sont disponibles et opérationnels avant de mettre l'appareil en marche !

7.1 Régler la hauteur de coupe (07)

⚠ ATTENTION ! Danger de coupures. Danger de coupures lorsque vous mettez la main dans le mécanisme de coupe.

- Ne régler la hauteur de coupe que lorsque le moteur est éteint et que le mécanisme de coupe est immobile.
1. Pour déverrouiller, pousser (07/a) légèrement le levier (07/1) vers l'extérieur et le maintenir dans cette position.
 - Pour les pelouses moins hautes, pousser le levier vers la roue avant (07/b).
 - Pour les pelouses plus hautes, pousser le levier vers la roue arrière (07/b).
 2. Relâcher le levier jusqu'à ce qu'il s'enclenche dans le niveau souhaité.

7.2 Tondre avec le bac de ramassage (08, 09)

L'appareil peut fonctionner avec ou sans bac de ramassage.

Accrocher le bac de ramassage d'herbe

1. S'assurer que l'appareil est éteint et que le plateau de coupe est immobile.
2. Soulever (08/a) la trappe déflectrice (08/1).
3. Accrocher (08/b) le bac de ramassage (08/2) dans les fixations.
4. Relâcher la trappe déflectrice.

Vérifier le niveau de remplissage

L'indicateur du niveau de remplissage (09/1) est poussé vers le haut (09/a) sous l'effet de l'écoulement d'air produit au cours de la tonte. Lorsque le bac de ramassage (09/2) est plein, l'indicateur du niveau de remplissage sur le bac de ramassage se trouve en contact avec (09/b). Il faut vider le bac de ramassage.

Décrocher le bac de ramassage et le vider

⚠ ATTENTION ! Danger de coupures. Danger de coupures lorsque vous mettez la main dans le mécanisme de coupe.

- Ne décrocher le bac de ramassage que lorsque le mécanisme de coupe est immobile.
1. S'assurer que l'appareil est éteint et que le plateau de coupe est immobile.
 2. Soulever la trappe déflectrice (08/1).
 3. Décrocher le bac de ramassage (08/2) des fixations et le retirer vers l'arrière.
 4. Vider le bac de ramassage.
 5. Nettoyer les trous d'évacuation (08/3) de l'indicateur du niveau de remplissage.
 6. Accrocher le bac de ramassage (voir plus haut).

7.3 Mulching avec l'accessoire mulching (10, 11)*

* en fonction du modèle, voir la notice de montage.

Lors du mulching, l'herbe tondue n'est pas ramassée, mais reste sur la pelouse. L'herbe broyée protège le sol du dessèchement et le nourrit en même temps. Pour obtenir les meilleurs résultats, tondre régulièrement la pelouse sur environ 2 cm. Seule l'herbe jeune dont les feuilles sont tendres se décompose rapidement.

- Hauteur de la pelouse avant mulching : max. 8 cm
- Hauteur de la pelouse après mulching : min. 4 cm

ℹ REMARQUE Adapter la vitesse de marche au mulching, ne pas presser le pas.

Insérer l'accessoire mulching

⚠ ATTENTION ! Danger de coupures. Danger de coupures lorsque vous mettez la main dans le mécanisme de coupe.

- Coupez l'appareil et retirez la clé à barillet de sécurité, avant de mettre ou d'enlever l'accessoire mulching.
1. Éteindre l'appareil : Faire pivoter la clé de sécurité en position Off (pos. 0) et la retirer.
 2. Accrocher le bac de ramassage de l'herbe.
 3. Soulever la trappe déflectrice (10/1) et insérer (10/a) l'accessoire mulching (10/2) dans le canal d'éjection (10/3). Le mécanisme de verrouillage doit s'enclencher.

ATTENTION ! Risque d'endommagement de l'appareil. Si l'accessoire mulching ne s'encrante pas, il peut être endommagé, ainsi que le mécanisme de coupe.

- Veillez bien à ce que le mécanisme de verrouillage s'encrante.

Retirer l'accessoire mulching

1. Éteindre l'appareil : Faire pivoter la clé de sécurité en position Off (pos. 0) et la retirer.
2. Soulever la trappe déflectrice.
3. Dégager le mécanisme de verrouillage (11/1) sur l'accessoire mulching (11/a).
4. Retirer (11/b) l'accessoire mulching (11/2).

7.4 Tondre avec l'éjection latérale (12)*

* en fonction du modèle, voir la notice de montage.

⚠ ATTENTION ! Danger de blessures par coupures. Danger de blessures par coupures lorsque vous mettez la main dans le plateau de coupe.

- N'insérez et ne retirez l'élément pour éjection latérale que lorsque le moteur et le plateau de coupe sont immobiles.

Insérer l'élément pour éjection latérale

1. Éteindre l'appareil : Faire pivoter la clé de sécurité en position Off (pos. 0) et la retirer.
2. Retirer le bac de ramassage et insérer le kit mulching, voir *chapitre 7.3 "Mulching avec l'accessoire mulching (10, 11)*"*, page 71.
3. Appuyer sur le levier de déverrouillage (12/1) du volet d'éjection latérale.
4. Ouvrir (12/a) le volet d'éjection latérale (12/2) et le maintenir.
5. Introduire (12/b) l'élément d'éjection latérale (12/3).
6. Fermer lentement le volet d'éjection latérale (12/2). Le volet pour éjection latérale retient l'élément d'éjection latérale pour pas qu'il ne tombe.

Retirer l'élément d'éjection latérale

1. Éteindre l'appareil : Faire pivoter la clé de sécurité en position Off (pos. 0) et la retirer.
2. Ouvrir le volet d'éjection latérale et le maintenir.
3. Retirer l'élément d'éjection latérale et fermer le volet d'éjection latérale.
4. Retirer l'accessoire mulching et insérer le bac collecteur d'herbe.

7.5 Ajuster le guidon à la taille de l'utilisateur (13)*

* en fonction du modèle, voir la notice de montage.

1. Déplier (13/a) les tendeurs rapides (13/1) sur les articulations rotatives (13/2).
2. Tourner le guidon (13/3) autour des articulations rotatives jusqu'à arriver à la hauteur souhaitée (13/b).
3. Rabattre fermement les tendeurs rapides.

7.6 Démarrer et arrêter le plateau de coupe (14)

Démarrer le plateau de coupe uniquement sur un sol plat, pas dans l'herbe haute. Le sol doit être exempt de corps étrangers, p.ex. de pierres.

Pour démarrer l'appareil, ne pas le soulever ou le basculer.

Démarrer le plateau de coupe

1. Si cela n'a pas déjà été fait : Mettre sous tension (voir *chapitre 6.3 "Activer et désactiver (06) l'alimentation électrique du plateau de coupe"*, page 70).
2. Appuyer sur le bouton de démarrage (14/1) et le maintenir enfoncé.
3. Tirer (14/a) sur l'étrier de sécurité (14/2) pour l'amener jusqu'au guidon (14/3). Le plateau de coupe est démarré.
4. Relâcher le bouton de démarrage mais continuer à maintenir l'étrier de sécurité.

ⓘ REMARQUE L'étrier de sécurité ne s'enclenche pas. Vous devez le maintenir fermement au guidon pendant toute la durée du travail.

Arrêter le plateau de coupe

1. Relâcher l'étrier de sécurité. Celui-ci revient automatiquement en position initiale.
2. Attendre que le plateau de coupe s'immobilise.
3. Mettre hors tension (voir *chapitre 6.3 "Activer et désactiver (06) l'alimentation électrique du plateau de coupe"*, page 70).

⚠ ATTENTION ! Danger de coupures. Danger de coupures lorsque vous mettez la main dans le mécanisme de coupe.

- Attendre que le mécanisme de coupe s'immobilise.
- Avant tous les travaux de maintenance et d'entretien : Arrêter l'appareil et attendre que le mécanisme de coupe soit immobile. Retirer la clé de sécurité et retirer les batteries.

7.7 Allumer et éteindre la transmission des roues (15)*

* en fonction du modèle, voir la notice de montage.

Vous pouvez allumer la transmission des roues afin de déplacer la tondeuse entre deux zones de travail ou vers son lieu de conservation. La mise en marche du plateau de coupe n'est pas nécessaire pour cela.

REMARQUE Pour l'alimentation électrique du cockpit et de la transmission des roues, il n'est pas nécessaire de tourner la clé de sécurité dans la position On (pos. I).

Allumer la transmission des roues

1. Mise en place de la batterie.
2. Amener l'étrier d'embrayage (15/1) contre le guidon (15/2) et le maintenir en position (15/a). L'étrier d'embrayage ne s'enclenche pas en position.

Couper la transmission des roues

1. Relâcher l'étrier d'embrayage. Celui-ci revient automatiquement en position initiale.

7.8 Transmission des roues – modifier la vitesse (16)*

* en fonction du modèle, voir la notice de montage.

Adaptez la vitesse de fonctionnement de la tondeuse progressivement – par 7 degrés – via le cockpit. Auparavant, il faut allumer la transmission des roues, voir *chapitre 7.7 "Allumer et éteindre la transmission des roues (15)"*, page 73.

1. Activer le cockpit (voir *chapitre 6.4 "Allumer et éteindre le cockpit"*, page 70).
2. Réduire la vitesse : Appuyer sur la touche Moins (16/1).
Ou :
3. Augmenter la vitesse : Appuyer sur la touche Plus (16/2).

7.9 Activer et désactiver le mode Éco (16)*

* en fonction du modèle, voir la notice de montage.

Au mode Éco, le régime du moteur est réduit. Ceci augmente la durée de fonctionnement de la batterie.

1. Activer le cockpit (voir *chapitre 6.4 "Allumer et éteindre le cockpit"*, page 70).
2. Activer le mode Éco : Appuyer sur le bouton "mode Éco" (16/3). Le bouton s'allume.

3. Désactiver le mode Éco : Appuyer de nouveau sur le bouton "mode Éco". Le bouton s'éteint.

8 INSTRUCTIONS DE TRAVAIL

Respectez les consignes de sécurité!

REMARQUE Respectez la réglementation locale sur les heures d'utilisation autorisées pour les tondeuses.

- Faire attention aux objets sur la pelouse et les retirer de la surface de travail.
- Tondre uniquement quand les conditions de visibilité sont bonnes.
- Tondre uniquement avec une lame affûtée.
- Diriger l'appareil uniquement par le guidon.
- Ne pas déplacer l'appareil au-delà de l'allure de marche.
- Toujours déplacer l'appareil perpendiculairement à la pente. Ne pas monter ou descendre les pentes avec la tondeuse, et ne pas tondre des pentes dont l'inclinaison est supérieure à 10°. Faire particulièrement attention lors du changement du sens de passage.

Rendement de coupe/durée d'utilisation de la batterie

- Le rendement de coupe, c'est-à-dire la surface qui peut être tondu, dépend des caractéristiques de la pelouse. Des facteurs comme la longueur ou la densité de l'herbe, la hauteur de coupe choisie et une pelouse humide influencent le rendement de coupe.
- Pour une durée d'utilisation optimale, tondre fréquemment, ce qui maintient l'herbe à une courte hauteur.
- La mise en marche et l'arrêt répétés de la tondeuse diminuent également le rendement de coupe, tout comme tondre avec une batterie qui n'est pas entièrement chargée.
- La mise en marche de la traction réduit le rendement de coupe et la durée d'utilisation de la batterie.
- Pour optimiser le rendement de coupe, il est recommandé de tondre fréquemment la pelouse, de régler la hauteur de coupe sur un niveau élevé et de déplacer l'appareil à la cadence de marche.

REMARQUE Pour augmenter la durée d'utilisation, il est possible de se procurer une batterie supplémentaire.

Conseils pour la tonte

- Le gazon doit être coupé lorsqu'il a atteint 3 à 5 cm de hauteur ; la hauteur de coupe ne doit pas excéder plus de la moitié de la hauteur du gazon.
- Ne pas sur-solliciter la tondeuse ! Si le régime du moteur diminue de façon perceptible en raison d'une herbe haute ou difficile à couper, augmenter la hauteur de coupe et passer plusieurs fois la tondeuse à cet endroit.
- Le vent et le soleil peuvent dessécher la pelouse après la tonte. Pour cette raison, tondre en fin d'après-midi.

9 MAINTENANCE ET ENTRETIEN

⚠ AVERTISSEMENT ! Danger de blessures par coupures. Risque de coupures si la main est introduite dans les pièces de l'appareil à arêtes vives et mobiles ainsi que dans les outils de coupe.

- Avant tout travail de maintenance, d'entretien et de nettoyage, toujours éteindre l'appareil. Ôtez les batteries.
- Pour les travaux de maintenance, d'entretien et de nettoyage, portez toujours des gants de protection.

9.1 Travaux de maintenance réguliers

- Veillez à ce que tous les écrous, boulons et vis soient fermement serrés et que l'appareil présente un état général sûr.
- Vérifier régulièrement le bon fonctionnement et l'usure du bac de ramassage de l'herbe.

9.2 Nettoyer l'appareil et le mécanisme de coupe

ATTENTION ! Danger dû à l'eau. L'eau dans l'appareil entraîne des courts-circuits et endommage les composants électriques.

- Ne projetez pas d'eau sur l'appareil.
- Pour le nettoyer, utilisez uniquement une bayette ou une brosse.

1. Arrêter le moteur.
2. Retirer les batteries.
3. Accrocher le bac de ramassage de l'herbe.
4. Faire basculer l'appareil et nettoyer le plateau de coupe.

9.3 Contrôler et remplacer la lame

⚠ AVERTISSEMENT ! Graves blessures en cas de projection de parties de lame. Une lame usée, fissurée ou endommagée peut se rompre, et ses parties peuvent se transformer en projectiles dangereux.

- Contrôler régulièrement la lame pour voir si elle est endommagée.
- Ne pas utiliser la tondeuse lorsque la lame est usée ou endommagée.
- Faire affûter ou remplacer les lames émoussées ou endommagées uniquement par un service de maintenance AL-KO ou une entreprise spécialisée autorisée.

- Pour éviter les vibrations, toujours remplacer en même temps la lame et la vis de la lame.
- Les lames qui ont été réaffûtées ont besoin d'être équilibrées. Les lames de coupe mal équilibrées entraînent de fortes vibrations et endommagent l'appareil.

9.4 Régler le câble Bowden de la transmission des roues (17)

Avec le temps, le câble Bowden de la transmission des roues s'allonge. Si vous n'arrivez plus à mettre la traction en marche lorsque le moteur tourne, cela signifie que le câble Bowden est trop long et qu'il faut le retendre.

⚠ ATTENTION ! Risque de blessures. Les pièces mécaniques à arêtes vives et mobiles (p.ex. les lames) peuvent provoquer des blessures, tout comme un démarrage inopiné de la tondeuse.

- Ne réglez le câble Bowden que quand le moteur est arrêté et que le plateau de coupe s'est immobilisé.

1. Couper l'alimentation électrique et retirer les batteries (voir *chapitre 6.3 "Activer et désactiver (06) l'alimentation électrique du plateau de coupe", page 70*).
2. Tourner, dans le sens inverse des aiguilles d'une montre, l'élément de réglage (17/1) placé sur le câble Bowden (17/2) jusqu'à ce que le câble Bowden soit tendu entre l'étrier d'embrayage de la transmission (17/3) et le point de maintien (17/4).
3. Pour vérifier le réglage du câble Bowden : mettre l'appareil en marche, démarrer le moteur et tenter d'activer la transmission des roues.
4. Si la transmission des roues n'embraye pas : répéter les étapes précédentes.

S'il est impossible de régler le câble Bowden :
Faire appel au service de maintenance du fabricant.

9.5 Travaux de réparation

⚠ AVERTISSEMENT ! Risque de blessure lors de réparations. Des réparations inappropriées risquent d'entraîner des blessures graves et endommager l'appareil.

- Confier les travaux de réparation uniquement aux centres SAV du fabricant ou à des spécialistes agréés !

Consulter un atelier spécialisé du fabricant dans les cas suivants :

- Le moteur ne démarre plus.
- L'appareil est passé sur un obstacle.
- La lame et/ou l'arbre du moteur sont tordus.
- L'appareil vibre et semble instable.
- Les batteries ont fui ou sont endommagées.

9.6 Interface USB (18)

L'interface USB (18/1) est disponible sur toutes les tondeuses décrites dans la présente notice d'utilisation, mais utilisable uniquement pour les

mise à jour du logiciel sur les tondeuses intelligentes. Elle ne convient pas à la recharge de batteries.

⚠ ATTENTION ! Risque d'endommagement de l'appareil. Les batteries d'appareils mobiles (par ex. les smartphones) sont détruites lorsqu'elles sont branchées sur l'interface USB.

- Ne branchez aucun appareil mobile à batterie sur cette interface.

10 AIDE EN CAS DE PANNES

⚠ ATTENTION ! Risque de blessures. Les parties de l'appareil à arêtes vives et mobiles peuvent provoquer des blessures.

- Pour les travaux de maintenance, d'entretien et de nettoyage, portez toujours des gants de protection !

i REMARQUE En cas de pannes ne figurant pas dans ce tableau ou ne pouvant pas être éliminées, contacter notre service après-vente compétent.

Panne	Cause	Remède
Le moteur ne fonctionne pas.	L'alimentation électrique est coupée sur l'interrupteur à clé amovible.	Remettre sous tension sur l'interrupteur à clé amovible.
	La batterie est absente ou a été mal insérée.	Insérer correctement la batterie.
	La batterie est vide.	Charger la batterie.
Baisse de puissance du moteur.	La lame est bloquée.	<ul style="list-style-type: none"> ■ Libérer la ou les lames de ce qui les entrave. ■ Démarrer la tondeuse sur une herbe moins haute.
	Le câble ou le commutateur est défectueux.	Ne pas utiliser l'appareil ! Faire appel au service de maintenance du fabricant.
	La batterie est vide.	Charger la batterie.
Le moteur s'immobilise pendant la tonte.	La lame est usée.	Faire affûter la lame auprès d'un centre de service du fabricant.
	Quantité d'herbe trop importante dans l'éjection.	<ul style="list-style-type: none"> ■ Retirer l'herbe. ■ Nettoyer la trappe déflectrice.
Le moteur s'immobilise pendant la tonte.	La lame est usée.	Faire affûter la lame auprès d'un centre de service du fabricant.

Panne	Cause	Remède
	Surcharge du moteur.	Éteindre la tondeuse à batterie, la placer sur un sol plan ou une herbe basse et redémarrer.
Le bac de ramassage d'herbe ne se remplit pas assez	L'herbe est humide.	Laisser l'herbe sécher.
	Bourrage du sac de ramassage.	Nettoyer la grille du bac de ramassage.
	Trop d'herbe dans le canal d'éjection ou le carter.	<ul style="list-style-type: none"> ■ Nettoyer le canal d'éjection/le carter ■ Corriger la hauteur de coupe
	La lame est usée.	Faire affûter la lame auprès d'un centre de service du fabricant.
La durée d'utilisation de la batterie baisse considérablement.	La hauteur de coupe est trop basse.	Régler la hauteur de coupe
	L'herbe est trop haute ou trop humide.	Améliorer les conditions, laisser sécher, régler une hauteur de coupe supérieure
	La vitesse de tonte est trop élevée.	<ul style="list-style-type: none"> ■ Réduire la vitesse de tonte ■ Nettoyer le canal d'éjection / le carter, la lame doit pouvoir tourner librement.
	Tonte avec bac de ramassage plein	Vider le bac de ramassage et nettoyer le canal d'éjection.
	La batterie a atteint sa durée de vie utile.	Remplacer la batterie. N'utiliser que des pièces originales du constructeur.
Impossible de recharger la batterie.	Les contacts de la batterie sont encrassés.	Nettoyer les contacts de la batterie à l'aide d'un objet non métallique et les vaporiser au spray spécial contacts électriques. Attention : Ne pas court-circuiter les contacts de la batterie avec un objet non métallique !
	La batterie ou le chargeur sont défectueux.	Commander des pièces de rechange auprès du fabricant.
	La batterie est trop chaude.	Laisser la batterie refroidir.
Le cockpit est activé, mais le moteur ne fonctionne pas.	L'alimentation électrique est coupée sur l'interrupteur à clé amovible.	Remettre sous tension sur l'interrupteur à clé amovible.
L'affichage d'erreur s'allume sur le cockpit.	La batterie n'est bien en place.	Insérer correctement la batterie.
Messages d'erreur sur le bouton intelligent	Causes et remèdes : voir <i>chapitre 3.9 "Bouton intelligent (03)**", page 65.</i>	

11 TRANSPORT

11.1 Transporter l'appareil

ATTENTION ! Risque d'endommagement du plateau de coupe. À la hauteur de coupe la plus basse, le plateau de coupe peut être endommagé en passant sur des marches, des bords ou des bordures de trottoirs.

- Pour le transport, mettez la hauteur de coupe au plus haut niveau.
-
1. Arrêter le plateau de coupe et attendre jusqu'à ce qu'il s'immobilise.
 2. Régler la hauteur de coupe la plus élevée.
 3. Faire pivoter l'interrupteur à clé amovible dans la position Off (pos. 0).

Transporter l'appareil d'une zone de travail à une autre

- Amener l'appareil en hauteur de coupe maximale jusqu'à la zone de travail.
- Pour faciliter le déplacement, mettre en marche la transmission des roues*.
- Pour porter l'appareil, utiliser le guidon et la poignée de transport avant*.

* en fonction du modèle, voir caractéristiques techniques.

Transport de l'appareil dans un véhicule

- Retirer les batteries.
- Replier le guidon.
- Sécuriser l'appareil dans le véhicule pour qu'il ne glisse pas et ne bascule pas.
- Protéger l'appareil des chocs provoqués par les objets voisins.
- Ne pas poser d'objet sur l'appareil.

11.2 Transporter les batteries

Avant de transporter l'appareil, prendre les mesures suivantes :

1. Éteindre l'appareil.
2. Retirer les batteries de l'appareil.
3. Emballer les batteries de manière conforme (voir ci-dessous).

f REMARQUE L'énergie nominale de la batterie est supérieure à 100 Wh. Tenir donc compte des consignes de transport ci-dessous !

La batterie lithium-ion présente dans l'appareil est soumise à la législation sur les marchandises dangereuses, mais peut être transportée relativement aisément :

- l'utilisateur privé peut transporter en voiture la batterie et sans autre obligation à condition que la batterie soit emballée comme pour la vente au détail, et que le transport soit d'ordre privé.
- Les utilisateurs professionnels qui effectuent le transport dans le cadre de leur activité (p.ex. transport depuis/vers un chantier, ou démonstrations) peuvent également transporter l'appareil dans ces mêmes conditions simplifiées.

Dans ces deux cas, il faut impérativement prendre les mesures nécessaires pour empêcher le contenu de fuir. Dans tous les autres cas, les prescriptions de la législation sur les marchandises dangereuses doivent être impérativement respectées. En cas de non-respect, l'expéditeur et le cas échéant le transporteur encourent de sévères sanctions.

Plus de consignes sur le transport et l'expédition

- Ne transporter ou expédier des batteries lithium-ion que si elles ne sont pas endommagées !
- Pour transporter la batterie, utiliser uniquement le carton d'origine ou un carton adapté au transport des marchandises dangereuses (non obligatoire pour les batteries dont l'énergie nominale est inférieure à 100 Wh).
- Coller un ruban adhésif sur les contacts de la batterie, afin d'éviter tout court-circuit.
- Dans son emballage, sécuriser la batterie pour qu'elle ne glisse pas, afin d'éviter de l'endommager pendant le transport.
- S'assurer de joindre le bon marquage et la documentation correcte pour le transport ou l'expédition (p.ex. par colis postal ou transporteur).
- S'informer auparavant si le transporteur choisi peut prendre en charge le transport, et signaler l'envoi.

Nous conseillons de faire appel à un expert en marchandises dangereuses pour préparer l'envoi. Respecter également d'éventuelles prescriptions nationales complémentaires.

12 STOCKAGE

Après chaque utilisation, nettoyer soigneusement l'appareil et, si disponibles, mettre tous les capots de protection en place. Conserver l'appareil à un endroit sec, fermé et hors de portée des enfants.

12.1 Stocker la tondeuse à batterie

⚠ ATTENTION ! Risque de blessures. Si l'appareil, une fois stocké, reste accessible aux enfants et autres personnes non autorisées, cela peut provoquer des blessures.

- Entreposer l'appareil hors de portée des enfants et des personnes non autorisées.
- Ne ranger l'appareil que lorsque les batteries ont été retirées.

ATTENTION ! Risque de cambriolage et de perte de données personnelles. La tondeuse a accès à Internet et elle peut commander des appareils dans "Smart Home" et dans "Smart Garden".

- Stockez l'appareil uniquement sans batteries et bien protégé contre l'accès de personnes non autorisées.

1. Éteindre l'appareil : Retirer la clé à barillet de sécurité.
2. Régler la hauteur de coupe à hauteur maximale.
3. Retirer les batteries.
4. Laisser le moteur refroidir.
5. Nettoyer soigneusement l'appareil.
6. Appliquer une mince couche d'huile ou de silicone sur toutes les pièces métalliques pour les protéger de la corrosion.
7. Replier le guidon.
8. Ranger l'appareil dans un lieu sec, propre et à l'abri du gel. Pour le protéger de la poussière, le recouvrir d'une bâche respirante. Ne pas utiliser de film plastique pour éviter l'accumulation d'humidité.

12.2 Stocker la batterie et le chargeur

f REMARQUE Pour des informations détaillées, merci de consulter les notices d'utilisation séparées relatives à la batterie et au chargeur.

13 ÉLIMINATION

Indications de la loi allemande sur les appareils électriques et électroniques (ElektroG)

-  Les appareils électriques et électroniques ne doivent pas être jetés aux ordures ménagères, mais être triés avant leur mise au rebut.
- Les piles ou batteries usagées qui ne sont pas fixées à demeure dans l'appareil usagé

doivent être retirées avant d'éliminer l'appareil. Leur élimination est régie par la loi sur les piles.

- Les détenteurs et utilisateurs d'appareils électriques et électroniques sont légalement tenus de les rapporter après utilisation.
- L'utilisateur final porte seul la responsabilité de la suppression de ses données personnelles sur l'appareil usagé à éliminer.

Le symbole de la poubelle barrée signifie que les appareils électriques et électroniques ne doivent pas être jetés aux ordures ménagères.

Les appareils électriques et électroniques peuvent être déposés gratuitement aux endroits suivants :

- points de collecte ou centres de tri publics (p.ex. déchetteries communales)
- points de vente d'appareils électroniques (magasins ou en ligne) si le revendeur est obligé de reprendre l'appareil ou s'il le propose.

Ces déclarations ne s'appliquent qu'aux appareils installés et vendus dans les pays de l'Union européenne et soumis à la directive européenne 2012/19/UE. Dans les pays en dehors de l'Union européenne, des dispositions différentes peuvent être applicables en matière d'élimination des appareils électriques et électroniques.

Indications de la loi allemande sur les piles (BattG)

-  Les piles et batteries usagées ne doivent pas être jetées aux ordures ménagères, mais être triées avant leur mise au rebut.
- Pour retirer en toute sécurité les piles et batteries de l'appareil électronique et pour toute information sur le type ou le système chimique, reportez-vous aux informations données dans le manuel d'utilisation et/ou de montage.
- Les propriétaires et utilisateurs de piles et de batteries sont légalement tenus de les rapporter après utilisation. La reprise de ces produits est limitée à une quantité estimée normale pour un ménage.

Les piles usagées peuvent contenir des substances nocives ou des métaux lourds qui peuvent nuire à l'environnement et à la santé. Le retraitement des piles usagées et l'utilisation des ressources qu'elles contiennent contribuent à la protection de ces deux ressources vitales.

Le symbole de la poubelle barrée signifie que les piles et les batteries ne doivent pas être jetées aux ordures ménagères.

En outre, s'il y a sous la poubelle les mentions Hg, Cd ou Pb, cela signifie que :

- Hg : la batterie contient plus de 0,0005 % de mercure
- Cd : la batterie contient plus de 0,002 % de cadmium
- Pb : la batterie contient plus de 0,004 % de plomb

Les batteries et les piles peuvent être déposées gratuitement aux endroits suivants :

- points de collecte ou centres de tri publics (p.ex. déchetteries communales)
- points de vente de piles et de batteries

- points de reprise du réseau national de récupération des piles usagées des appareils
- point de reprise du fabricant (s'il n'est pas membre du réseau national de récupération)

Ces déclarations ne s'appliquent qu'aux piles et batteries vendues dans les pays de l'Union européenne et soumises à la directive européenne 2006/66/CE. Dans les pays en dehors de l'Union européenne, des dispositions différentes peuvent être applicables en matière d'élimination des piles et batteries.

14 SERVICE CLIENTS/APRÈS-VENTE

En cas de questions portant sur la garantie, les réparations ou les pièces de rechange, contacter le service de maintenance AL-KO le plus proche de chez vous. Vous le trouverez à l'adresse suivante sur Internet :

www.al-ko.com/service-contacts

15 GARANTIE

Pendant la période légale de garantie contre les vices de fabrication, nous éliminons par réparation ou remplacement, selon notre choix, tout défaut de matériau ou de fabrication survenu sur l'appareil. La durée de prescription dépend de la législation respective en vigueur dans le pays où a été acheté l'appareil.

Notre garantie s'applique seulement en cas :

- de respect du présent manuel d'utilisation,
- d'utilisation correcte,
- d'utilisation de pièces de rechange d'origine.

La garantie ne s'applique pas en cas :

- de tentatives de réparation par l'utilisateur,
- de modifications techniques par l'utilisateur,
- d'utilisation non conforme.

Sont exclues de la garantie :

- les détériorations de la peinture dues à une usure normale,
- les pièces d'usure qui figurent en encadré sur la carte des pièces de rechange xxxxxx (x).

La période de garantie commence à courir au moment de l'achat par le premier utilisateur final. La date d'achat figurant sur la preuve d'achat fait foi. Veuillez vous adresser à votre revendeur ou bien au point de service après-vente agréé le plus proche, en présentant cette déclaration et la preuve d'achat. Les droits légaux de l'acheteur vis-à-vis du vendeur en cas de défaut ne sont pas affectés par cette déclaration.

TRADUCCIÓN DEL MANUAL ORIGINAL DE INSTRUCCIONES

Índice

1	Indicaciones especiales de seguridad	81	4.1.4	Mantenimiento y almacenaje	88
2	Acerca de este manual de instrucciones	81	4.2	Exposición a vibraciones	88
2.1	Símbolos de la portada	81	4.3	Exposición al ruido	89
2.2	Explicación de símbolos y palabras de señalización	81	4.4	Instrucciones de seguridad de la batería y el cargador	89
3	Descripción del producto	81	5	Montaje.....	89
3.1	Uso previsto	82	6	Puesta en funcionamiento.....	89
3.2	Posible uso indebido previsible.....	82	6.1	Cargar la batería.....	89
3.3	Riesgos residuales.....	82	6.2	Insertar y extraer las baterías (05)	89
3.4	Dispositivos de seguridad y protección.....	82	6.3	Encender y apagar el suministro eléctrico del mecanismo de segado (06)	89
3.5	Símbolos en el aparato	82	6.4	Encender y apagar el panel de mando*	90
3.5.1	Símbolos de seguridad.....	82	7	Funcionamiento.....	90
3.5.2	Símbolos de mando.....	83	7.1	Ajustar la altura de corte (07)	90
3.6	Vistas generales del producto.....	83	7.2	Segar con recogedor de césped (08, 09)	90
3.6.1	Vista general del producto (01) – AL-KO	83	7.3	Mullir con cuña de mantillo (10, 11)* ..	90
3.6.2	Vista general del producto (02) – solo by AL-KO	84	7.4	Segado con descarga lateral (12)*	91
3.7	Volumen de suministro.....	84	7.5	Adaptación del manillar al tamaño corporal (13)*	91
3.8	Aplicación "AL-KO IN TOUCH Smart Garden"*	84	7.6	Arrancar y detener el mecanismo de segado (14)	91
3.9	Smart Button (03)*	84	7.7	Conectar y desconectar la tracción (15)*	92
3.9.1	Indicación del estado de carga....	85	7.8	Tracción – Modificar la velocidad (16)*	92
3.9.2	Conectar el cortacésped con la AL-KO Smart Cloud.....	85	7.9	Encender y apagar el Modo Eco (16)*	92
3.9.3	Realizar acciones en "Smart Home" / "Smart Garden" (IFTTT)....	85	8	Instrucciones de trabajo	92
3.9.4	Activar el cortacésped*	86	9	Mantenimiento y limpieza.....	93
3.9.5	Restablecer el nombre y la contraseña de la red WLAN*	86	9.1	Trabajos de mantenimiento periódicos	93
3.10	Panel de mando "maxRun & smart-drive" (04)*	86	9.2	Limpiar el aparato o el mecanismo de segado.....	93
4	Instrucciones de seguridad.....	86	9.3	Comprobar y sustituir la cuchilla de corte.....	93
4.1	Instrucciones de seguridad para el cortacésped.....	86	9.4	Ajustar el cable Bowden de la tracción (17).....	93
4.1.1	Formación.....	86			
4.1.2	Medidas preliminares	87			
4.1.3	Manejo.....	87			

9.5	Trabajos de reparación	94
9.6	Interfaz USB (18)	94
10	Ayuda en caso de avería	94
11	Transporte	96
11.1	Transportar el aparato	96
11.2	Transportar las baterías	96
12	Almacenamiento	97
12.1	Almacenar el cortacésped de batería	97
12.2	Guardar la batería y el cargador	97
13	Eliminación del producto	97
14	Servicio de atención al cliente/servicio técnico	98
15	Garantía	98

1 INDICACIONES ESPECIALES DE SEGURIDAD



Este aparato puede ser utilizado por niños a partir de 8 años, personas cuya capacidad física, psíquica o sensorial sea reducida y personas que no dispongan de la experiencia o conocimientos necesarios siempre y cuando estén supervisados o hayan sido instruidos en el manejo seguro del aparato y hayan entendido los peligros que pueden desencadenarse. No se permite que los niños jueguen con el aparato. La limpieza y el mantenimiento no deben realizarlos niños sin vigilancia.

Aquellas personas que tengan muchas limitaciones o limitaciones complejas podrían necesitar más instrucciones de las que aquí se indican.

2 ACERCA DE ESTE MANUAL DE INSTRUCCIONES

- La versión original de este manual de instrucciones está en alemán. Todas las demás versiones en otros idiomas son traducciones de la versión original.
- Conserve siempre este manual de instrucciones para poderlo leerlo en caso de que necesite consultar información sobre el aparato.
- Entregue el aparato a otra persona siempre adjuntando el manual de instrucciones.
- Lea y tenga en cuenta las indicaciones de seguridad y advertencias de este manual de instrucciones.

2.1 Símbolos de la portada

Símbolo	Significado
	Antes de ponerlo en marcha, es imprescindible leer atentamente este manual de instrucciones. Esto es esencial para un trabajo seguro y un manejo sin problemas.
	Manual de instrucciones
	Maneje las baterías de ion de litio con cuidado. Preste especial atención a las indicaciones de transporte, almacenamiento y eliminación de este manual de instrucciones.

2.2 Explicación de símbolos y palabras de señalización

 **¡PELIGRO!** Indica una situación de peligro inminente que, en caso de no evitarse, produce lesiones graves o la muerte.

 **¡ADVERTENCIA!** Indica una situación de peligro potencial que, en caso de no evitarse, podría producir lesiones graves o la muerte.

 **¡PRECAUCIÓN!** Indica una situación de peligro potencial que, en caso de no evitarse, podría producir lesiones de leves a moderadas.

 **¡ATENCIÓN!** Indica una situación que, en caso de no evitarse, podría producir daños materiales.

 **NOTA** Indicaciones especiales para una mejor comprensión y manejo.

3 DESCRIPCIÓN DEL PRODUCTO

El presente manual de instrucciones describe diversos modelos de cortacésped manual con batería de las marcas AL-KO y solo by AL-KO con diferentes equipamientos. Los equipamientos de cada uno de los modelos se representan en los datos técnicos de las instrucciones de montaje.

El aparato solo puede utilizarse junto con las baterías de iones de litio y cargadores que se mencionan en los datos técnicos. Para obtener más información sobre las baterías y los cargadores, véanse los manuales individuales:

- Manual de instrucciones 441630: Batería de iones de litio B150 Li (B05-3640G), B200 Li (B05-3650G)

- Manual de instrucciones 441633: Cargador C130 Li (C05-4230)

¡ATENCIÓN! Peligro de daños en la batería y el aparato. Si el aparato se utiliza con una batería inapropiada, pueden dañarse el propio aparato y la batería.

- Utilice el aparato únicamente con la batería especificada.

3.1 Uso previsto

Este aparato está destinado a segar un suelo de césped y únicamente puede utilizarse sobre césped seco.

Este aparato ha sido diseñado únicamente para su uso privado. Cualquier otro uso distinto, así como cualquier modificación o ampliación no permitida, se considera un uso indebido y tiene como consecuencia la extinción de la garantía y la pérdida de la conformidad, así como el rechazo de toda responsabilidad por parte del fabricante por daños del usuario o de terceros.

3.2 Posible uso indebido previsible

El aparato no ha sido concebido para el uso industrial en parques públicos o instalaciones deportivas ni para el uso en el ámbito de la agricultura y la silvicultura.

- No utilice el aparato cuando llueva o cuando el césped esté mojado.
- No deben desmontarse ni puentearse los dispositivos de seguridad.

3.3 Riesgos residuales

Aunque se utilice correctamente el aparato existe siempre un cierto riesgo residual que no puede excluirse por completo. Debido al tipo y al diseño del aparato pueden derivarse los siguientes peligros potenciales según la utilización:

- Proyección de material cortado, tierra y piedras pequeñas a gran velocidad.
- Inhalación de partículas de material cortado sin no se lleva una mascarilla.
- Peligro de lesiones por cortes si se introducen las manos en la cuchilla de corte en marcha.

3.4 Dispositivos de seguridad y protección

⚠ ¡ADVERTENCIA! Peligro de lesiones. Los dispositivos de seguridad y protección que estén defectuosos o se hayan anulado pueden provocar lesiones graves.

- Disponga la reparación de los dispositivos de seguridad y protección que estén defectuosos.
- Nunca anule los dispositivos de seguridad y protección.

Llave de seguridad

Para evitar conexiones involuntarias el aparato está provisto de una llave de seguridad. Desconecte el aparato antes de realizar trabajos de mantenimiento y retire siempre la llave de seguridad.

Manija de seguridad / palanca de seguridad

El equipo está equipado con una manija / palanca de seguridad. En situaciones de peligro, simplemente suelte la manija / palanca de seguridad. El motor y el mecanismo de segado se detendrán.

Pulsador de arranque



Para poder arrancar el motor con la manija de seguridad / palanca de seguridad, primero debe presionar el pulsador de arranque.







Trampilla de desvío

La trampilla de desvío protege, por ejemplo, ante partículas de corte y piedras que pueden salir despedidas.

3.5 Símbolos en el aparato



3.5.1 Símbolos de seguridad

Símbolo	Significado
	Preste especial atención durante el manejo.
	Lea el manual de instrucciones antes de la puesta en funcionamiento.
	Riesgo de lesiones Mantenga las manos y los pies alejados del mecanismo de segado.

Símbolo	Significado
	No se aplica. Solamente se utiliza para cortacéspedes a gasolina. Desconecte el conector de la bujía antes de realizar cualquier tarea de mantenimiento y de limpieza.
	¡Peligro por objetos lanzados!
	Mantenga a terceras personas alejadas de la zona de peligro.
	No se aplica. Solamente se utiliza para cortacéspedes eléctricos. Antes de realizar cualquier trabajo de mantenimiento y reparación, apague el aparato y desconecte el enchufe de alimentación de la red eléctrica.
	No se aplica. Solamente se utiliza para cortacéspedes eléctricos. Peligro de descarga eléctrica en caso de que el cable de red esté dañado.
	No se aplica. Solamente se utiliza para cortacéspedes eléctricos. Mantenga el cable de alimentación alejado del mecanismo de corte y no lo pise.
	Antes de realizar cualquier trabajo de mantenimiento retire el dispositivo de desactivación.

3.5.2 Símbolos de mando

Símbolo	Significado
	Procedimiento para arrancar el motor (véase capítulo 7.6 "Arrancar y detener el mecanismo de segado (14)", página 91)

Símbolo	Significado
	En caso de no utilizarlo: Extraiga la llave de seguridad y saque la batería del aparato.
	

3.6 Vistas generales del producto

3.6.1 Vista general del producto (01) – AL-KO

N.º	Componente
1*	Smart Button*
2	Tapa del compartimento de la batería
3	Interruptor de llave con llave de seguridad
4	Compartimento de la batería 1 y 2
Manillar plegable, compuesto por:	
5	■ Larguero superior
6	■ Barra inferior
7	■ Tuercas de mariposa (2 uds.)
8*	Panel de mando "maxRun & smart-drive"
9*	Palanca de transmisión para la tracción*
10	Palanca de seguridad
11	Pulsador de arranque
12	Indicador de llenado
13	Recogedor de césped
14	Asa del recogedor de césped
15	Regulación central de la altura de corte
16*	Compuerta de descarga lateral*
17*	Asa para agarre frontal*
18	Batería (1 o 2 uds.)
19	Cargador

* En función del modelo, véase el manual de instrucciones.

3.6.2 Vista general del producto (02) – solo by AL-KO

N.º	Componente
1*	Smart Button*
2	Tapa del compartimento de la batería
3	Interruptor de llave con llave de seguridad
4	Compartimento de la batería 1 y 2
Manillar plegable y regulable en altura, compuesto por:	
5	■ Larguero superior
6	■ Larguero inferior**
7*	■ Articulación giratoria para ajuste rápido*
8*	Panel de mando "maxRun & smart-drive"
9*	Palanca de transmisión para la tracción*
10	Palanca de seguridad
11	Pulsador de arranque
12	Indicador de llenado
13	Recogedor de césped
14	Asa del recogedor de césped
15	Regulación central de la altura de corte
16*	Compuerta de descarga lateral*
17*	Asa para agarre frontal*

* En función del modelo, véase el manual de instrucciones.

** Según el modelo en versión de aluminio o de tubo de acero.

3.7 Volumen de suministro

Los elementos que aquí se listan forman parte del volumen de suministro. Compruebe que están presentes todas las posiciones:

N.º	Componente
1	Cortacésped
2	Recogedor de césped (no montado/parcialmente montado)*
3	Manillar (no montado/parcialmente montado)*

N.º	Componente
4	Accesorio de descarga lateral*
5	Cuña de mantillo*
6	Bolsa de tornillos
7	Batería* (1 o 2 uds.)*
8	Cargador*

* En función del modelo, véase el manual de instrucciones.

3.8 Aplicación "AL-KO inTOUCH Smart Garden"

* En función del modelo, véase el manual de instrucciones.

El cortacésped está equipado con un módulo inalámbrico WLAN. Con este módulo se puede controlar, ajustar y supervisar cómodamente el cortacésped desde un dispositivo móvil (teléfono inteligente, tableta) a través de una aplicación.

NOTA El dispositivo móvil requiere una conexión a Internet para poder utilizar la aplicación.

La aplicación "AL-KO inTOUCH Smart Garden" se puede descargar en Google Play Store para dispositivos con sistema operativo Android y en Apple App Store para dispositivos con sistema operativo iOS:



Una vez instalada la aplicación, lo primero que debe hacerse es iniciar sesión o registrarse. A continuación siga las instrucciones "Paso a paso".

La aplicación ofrece numerosas funciones, como el registro de productos, consejos sobre jardinería, asesor de plantas o las notificaciones push en caso de error.

Encontrará más información sobre la aplicación "AL-KO inTOUCH Smart Garden" en: <https://alko-garden.com/smart-connect/>



3.9 Smart Button (03)*

* En función del modelo, véase el manual de instrucciones.

Con el Smart Button puede integrar su cortacésped en la AL-KO Smart Cloud y acceder a las

múltiples posibilidades que ofrece la jardinería inteligente:

<https://alko-garden.de/smart-gardening-mit-alko/>

NOTA Aviso sobre la red WLAN.

- Para poder utilizar la jardinería inteligente de AL-KO, el cortacésped debe encontrarse dentro del alcance de su red WLAN.
- Tenga preparado el nombre y la contraseña de su red WLAN.

3.9.1 Indicación del estado de carga

El Smart Button señala claramente el estado de carga de la batería.

Smart Button	Significado
Se ilumina en color verde.	Baterías cargadas.
Se ilumina en color rojo.	Baterías vacías.

3.9.2 Conectar el cortacésped con la AL-KO Smart Cloud

NOTA Aviso sobre seguridad informática.

Al conectarse a la AL-KO Smart Cloud, el cortacésped recibe automáticamente la actualización de software más reciente para evitar brechas de seguridad. Para ello es necesario contar con acceso a Internet a través de la red WLAN.

- Conecte el cortacésped a Internet únicamente a través de una red WLAN protegida.
- Establezca una contraseña segura para la red WLAN.

1. Preparar el teléfono inteligente:
 - Instale la aplicación "AL-KO inTOUCH Smart Garden" (véase capítulo 3.8 "Aplicación "AL-KO inTOUCH Smart Garden"", página 84).
 - Abra la aplicación.
2. Inicie el asistente de instalación: mantenga pulsado el Smart Button durante aprox. 3 segundos.
3. En el asistente de instalación:
 - Conecte el teléfono inteligente con la red WLAN del cortacésped.
 - Modifique el nombre del cortacésped (opcional).
 - Introduzca el nombre y la contraseña de su red WLAN. El cortacésped se conecta con la AL-KO Smart Cloud.

Smart Button durante la instalación

N.º	Smart Button	Significado
Conexión a la aplicación:		
a.	Pulsación en azul.	El asistente de instalación se está iniciando, espere a que se establezca la conexión.
b.	Se ilumina de forma fija en azul.	El asistente de instalación se ha conectado a la aplicación.
Conexión a la AL-KO Smart Cloud a través de la red WLAN del usuario:		
c.	Se ilumina en azul y gira en sentido horario.	Intento de conexión
d.	Parpadea en azul.	Conectado.
e.	Alterna entre el color verde y azul.	Conectado a la AL-KO Smart Cloud.
f.	Alterna entre el color rojo y azul.	No conectado. El nombre y la contraseña de su red WLAN no se han introducido correctamente.

Smart Button durante la operación

Smart Button	Significado
Se ilumina en azul (se desvanece).	Conectado a la AL-KO Smart Cloud. Recepción de la red WLAN suficiente.
Se ilumina en azul y gira.	La conexión con la AL-KO Smart Cloud se ha interrumpido. Recepción de la red WLAN interrumpida.

3.9.3 Realizar acciones en "Smart Home" / "Smart Garden" (IFTTT)

Con el Smart Button puede realizar hasta 3 acciones "IFTTT" (IFTTT: If This Then That, o causa-efecto). En <https://ifttt.com/> deberá establecer previamente estas acciones (p. ej., control de los dispositivos en "Smart Home" o "Smart Garden", encendido del riego, apertura de la puerta del garaje). Las acciones de IFTTT pueden ser gratui-

tas o de pago en función del modelo de suscripción del proveedor.

NOTA Encontrará información detallada sobre IFTTT en:

<https://alko-garden.de/ifttt-de/>

1. Pulse brevemente el Smart Button 1 vez, 2 veces o 3 veces seguidas para realizar la acción IFTTT 1, 2 o 3.

Smart Button	Significado
Parpadea alternando entre el color verde y el azul.	La acción IFTTT se ha realizado.
Parpadea alternando entre el color rojo y el azul.	La acción IFTTT no se ha podido realizar.

Debido al acceso a Internet y a las funciones "Smart Home" y "Smart Garden", es necesario almacenar el aparato de forma segura (véase capítulo 12.1 "Almacenar el cortacésped de batería", página 97).

3.9.4 Activar el cortacésped*

* En función del modelo, véase el manual de instrucciones.

Tras 10 minutos de inactividad el cortacésped pasa al modo de ahorro de energía. El panel de mando se apaga.

Para activar el cortacésped: véase capítulo 6.4 "Encender y apagar el panel de mando*", página 90.

3.9.5 Restablecer el nombre y la contraseña de la red WLAN*

* En función del modelo, véase el manual de instrucciones.

1. Mantenga pulsado el Smart Button durante aprox. 10 segundos:

Smart Button	Significado
Se ilumina en azul. Luego se apaga en sentido antihorario.	Procedimiento de restablecimiento
Parpadea en azul.	Procedimiento de restablecimiento finalizado.

3.10 Panel de mando "maxRun & smart-drive" (04)*

* En función del modelo, véase el manual de instrucciones.

Teclas

N.º	Significado
1	Tecla de encendido/apagado para el panel de mando
2	Tecla "Modo Eco"
3	Tecla Menos: reducir la velocidad de la tracción.
4	Tecla Más: aumentar la velocidad de la tracción.

Indicación

N.º	Significado
5	Indicador de la conexión WLAN
6	Indicador del estado de carga de la batería 1
7	Indicador del estado de carga de la batería 2
8	Indicador de error
9	Velocidad ajustada de la tracción (7 niveles)

4 INSTRUCCIONES DE SEGURIDAD

4.1 Instrucciones de seguridad para el cortacésped

4.1.1 Formación

- Lea atentamente el manual de instrucciones. Familiarícese con las piezas de mando y el uso correcto del aparato.
- Nunca permita que utilicen el cortacésped niños u otras personas que no conozcan el manual de instrucciones.
 - Debería vigilar a los niños para que no jueguen con el aparato.
 - Los niños no pueden realizar trabajos de limpieza ni de mantenimiento.
 - Las leyes locales pueden fijar una edad mínima para el usuario.
- Este aparato pueden utilizarlo personas cuya capacidad física, psíquica o sensorial sea reducida y personas que no dispongan de la experiencia o conocimientos necesarios siempre y cuando estén supervisadas o hayan sido instruidas en el manejo seguro del aparato y hayan entendido los peligros que pueden desencadenarse.

- Nunca utilice el aparato si hay otras personas, especialmente niños o animales, a su alrededor.
- Recuerde que el usuario es el responsable de los accidentes que sufran otras personas o de daños materiales a su propiedad.
- No utilice el aparato bajo la influencia de drogas, alcohol o medicamentos.

4.1.2 Medidas preliminares

- Lleve siempre calzado resistente y pantalones largos cuando opere el aparato. No opere el aparato descalzo o con sandalias. Evite llevar ropa holgada o ropa con cordones o cinturones que cuelguen.
- Examine el terreno en el que va a utilizarse el aparato y retire todos los obstáculos que puedan verse arrastrados o salir despedidos.
- Antes de utilizar el aparato, compruebe siempre si la cuchilla de corte, los pernos de fijación y la unidad de corte completa presentan desgaste o daños. Para evitar un desequilibrio, las cuchillas de corte y pernos de fijación desgastados o dañados solamente deben sustituirse por juegos. Deben sustituirse los carteles de advertencia desgastados o dañados.

4.1.3 Manejo

- Siegue únicamente con luz diurna o con una buena iluminación artificial.
- En la medida de lo posible, evite utilizar el aparato sobre césped mojado.
- Cuando esté colgado, procure tener siempre una buena posición.
- Maneje el aparato solamente a velocidad de paso.
- Corte el césped siempre transversalmente a la pendiente, nunca hacia arriba o hacia abajo.
- Sea especialmente cauto cuando cambie la dirección de marcha en pendiente.
- No siegue en pendientes excesivamente escarpadas.
- Sea especialmente cauto cuando dé la vuelta con el cortacésped o lo atraiga hacia sí.
- Detenga la cuchilla de corte cuando tenga que volcar el cortacésped para transportarlo sobre otras superficies diferentes a césped y cuando lo lleve a la superficie que se va a segar o salga de ella.
- Nunca utilice el aparato con dispositivos de seguridad o rejillas de protección dañados o

sin ningún dispositivo de seguridad montado, p. ej., chapa deflectora y/o dispositivos recolectores de césped. Los dispositivos y cubiertas de protección dañados se deben sustituir, y los dispositivos y cubiertas de protección faltantes se deben colocar correctamente.

- Arranque el motor con cuidado y siguiendo las instrucciones del fabricante. Procure que haya la distancia suficiente entre los pies y las cuchillas de corte.
- Cuando arranque el motor, el cortacésped no debe estar volcado, es decir, al hacerlo el cortacésped debe estar elevado. En ese caso, vuélvelo solo lo estrictamente necesario y levántelo únicamente por el lado sin contacto con el usuario.
- No arranque el motor si usted está situado delante del canal de expulsión.
- Nunca introduzca las manos ni los pies en piezas giratorias o debajo de ellas. Manténgase siempre alejado de la abertura de expulsión.
- Nunca levante o transporte el aparato con el motor en marcha.
- Desconecte el motor y retire la llave de seguridad. Cerciórese de que todas las piezas en movimiento están completamente paradas:
 - siempre que deje solo el cortacésped,
 - antes de solucionar un bloqueo o atasco en el canal de expulsión,
 - antes de comprobar, limpiar o trabajar con el cortacésped,
 - si se ha topado con un cuerpo extraño. Antes de volver a arrancar el cortacésped y trabajar con él, compruebe la presencia de daños y, si es necesario, repárelo.
- Cuando el cortacésped empiece a vibrar mucho y de manera anormal, debe realizar inmediatamente las siguientes comprobaciones:
 - Busque la presencia de daños.
 - Si es necesario, repare las piezas dañadas.
 - Asegúrese de que todas las tuercas, pernos y tornillos están bien apretados.
- No trabaje con el aparato en condiciones atmosféricas adversas, en especial si llueve o se avecina una tormenta.

4.1.4 Mantenimiento y almacenaje

- Mantenga bien apretados todas las tuercas y tornillos y asegúrese de que el aparato esté siempre en condiciones seguras de funcionamiento.
- Compruebe periódicamente la presencia de desgaste o pérdida de funcionalidad en el dispositivo recolectores de césped.
- Por motivos de seguridad, sustituya las piezas desgastadas o dañadas.
- En aparatos con varias cuchillas de corte, tenga en cuenta que el movimiento de una cuchilla de corte puede provocar que giren las otras cuchillas de corte.
- Cuando ajuste el aparato procure no meter los dedos entre las cuchillas de corte móviles y las piezas fijas ya que podrían quedarse pillados.
- Antes de almacenar el aparato, deje que el motor se enfríe.
- Cuando realice trabajos de mantenimiento en las cuchillas de corte tenga en cuenta que, aunque la fuente de tensión esté desconectada, la cuchilla de corte aún puede moverse.
- Por motivos de seguridad, sustituya las piezas desgastadas o dañadas. Utilice únicamente accesorios y piezas de repuesto originales.

4.2 Exposición a vibraciones

■ Peligro por vibración

El valor real de las emisiones de vibración durante la utilización del aparato puede diferir del valor especificado por el fabricante.

Antes y durante el uso tenga en cuenta los siguientes factores de influencia:

- ¿El aparato se utiliza conforme al uso previsto?
- ¿El material se corta o se trabaja de una manera adecuada?
- ¿El aparato se encuentra en un estado de uso correcto?
- ¿La herramienta de corte está debidamente afilada y se ha colocado la herramienta de corte adecuada?
- ¿Se han montado las asas de sujeción y, en caso necesario, las asas antivibración opcionales, y están firmemente unidas al aparato?
- Opere el aparato únicamente con el número de revoluciones del motor necesario para llevar a cabo el trabajo en cuestión. Evite el número

de revoluciones máximo para reducir el ruido y las vibraciones.

- Si se usa de manera indebida o se lleva a cabo un mal mantenimiento puede aumentar el ruido y las vibraciones del aparato, perjudicando la salud. En ese caso, apague inmediatamente el aparato y llévelo a reparar a un taller del servicio técnico autorizado.
- El grado de exposición a vibraciones depende del trabajo que se realiza y de cómo se utiliza el aparato. Tenga esto en cuenta y haga las pausas necesarias durante el trabajo. Esto reducirá notablemente la exposición a vibraciones durante todo el período de trabajo.
- El uso prolongado del aparato expone al usuario a vibraciones que podrían causarle problemas de circulación ("dedos blancos"). Para evitar este riesgo lleve guantes y mantenga las manos calientes. En caso de que se detecte cualquier síntoma de "dedos blancos" acuda inmediatamente a un médico. Entre estos síntomas están: adormecimiento, pérdida de sensibilidad, cosquilleo, picor, dolor, fuerza debilitada, cambio de color o del estado de la piel. Normalmente, estos síntomas afectan a los dedos, las manos o el pulso. El peligro aumenta con las bajas temperaturas.
- Realice descansos largos durante su jornada laboral para que pueda recuperarse del ruido y las vibraciones. A la hora de trabajar con equipos que producen fuertes vibraciones organícese el trabajo repartido en varios días.
- Si observa una sensación desagradable o alteraciones en el color de la piel de las manos mientras usa el aparato, interrumpa el trabajo inmediatamente. Haga pausas con duración suficiente. Si no hace suficientes pausas, podría llegar a sufrir el síndrome de vibración mano-brazo.
- Minimice el riesgo de exposición a vibraciones. Cuide el aparato siguiendo las instrucciones del manual.
- Si utiliza el aparato con frecuencia, póngase en contacto con su distribuidor especializado para adquirir accesorios antivibración (p. ej. empuñaduras).
- Evite trabajar con el aparato a temperaturas inferiores a 10 °C. Determine en un plan de trabajo de qué forma puede reducir las vibraciones.

4.3 Exposición al ruido

Es inevitable un determinado grado de exposición al ruido con este aparato. Efectúe los trabajos con mayor nivel de ruido a horas en que esté permitido y sea adecuado. Respete el horario de descanso y limite el trabajo a la duración necesaria. Una protección adecuada para los oídos es necesaria para protegerse usted mismo y otras personas cercanas.

4.4 Instrucciones de seguridad de la batería y el cargador

Seguir las instrucciones de seguridad de la batería y del cargador en los manuales de instrucciones separados.

Véase:

- Manual de instrucciones 441630: Batería de iones de litio B150 Li (B05-3640G), B200 Li (B05-3650G)
- Manual de instrucciones 441633: Cargador C130 Li (C05-4230)

5 MONTAJE

Montaje: Véanse las instrucciones de montaje.

⚠ ¡ADVERTENCIA! Peligro debido a un montaje incompleto. Si se pone en marcha un aparato que no está completamente montado pueden producirse lesiones graves.

- Opere el aparato solo cuando esté montado completamente.
- Cuando el aparato esté completamente montado, coloque las baterías.

6 PUESTA EN FUNCIONAMIENTO

6.1 Cargar la batería

i NOTA Para encontrar información más detallada, consulte los manuales de instrucciones separados de la batería y del cargador.

6.2 Insertar y extraer las baterías (05)

Tiene la opción de operar su cortacésped con una o con dos baterías. Con dos baterías aumenta considerablemente el tiempo de trabajo y por consiguiente la superficie que se puede segar.

Puede utilizar baterías con diferente estado de carga. Primero se descargará la batería más llena de las dos, hasta que alcance el mismo estado de carga que la segunda batería. A continuación se descargarán las dos baterías de manera uniforme.

⚠ ¡ATENCIÓN! Peligro de daños de las baterías. Si las baterías se dejan en el aparato tras el uso, pueden sufrir daños.

- Justo después de utilizar el aparato, extraiga las baterías y guárdelas en un lugar protegido de heladas.
- Introduzca las baterías en el aparato justo antes de comenzar a trabajar.

Colocación de la batería

1. Abra la tapa del compartimento de batería (05/1) (05/a).
2. Deslice la batería desde arriba en el hueco de la batería (05/2) hasta que encaje.
3. Cierre la tapa del compartimento de batería.

Extracción de la batería

1. Pulsar el botón de desbloqueo de la batería y mantenerlo pulsado.
2. Saque la batería.

6.3 Encender y apagar el suministro eléctrico del mecanismo de segado (06)

Con el interruptor de llave podrá encender y apagar el suministro eléctrico del motor del mecanismo de segado. El interruptor de llave se opera con una llave de seguridad.

⚠ ¡ADVERTENCIA! Peligro de lesiones. Una conexión accidental puede causar lesiones graves.

- Antes de hacer una pausa y trabajos de mantenimiento, realice lo siguiente: Gire la llave de seguridad zum a la posición de apagado para desconectar el suministro de corriente y retire la llave.

Conectar el suministro eléctrico

1. Abra la tapa del compartimento de batería.
2. Introduzca la llave de seguridad (06/1) en el interruptor de llave (06/a).
3. Gire la llave de seguridad hacia la posición de encendido (Pos. 1) (06/b). De esta manera el motor del mecanismo de segado se alimenta con tensión de servicio, pero aún no empieza a trabajar.
4. Cierre la tapa del compartimento de batería.
5. Encender el mecanismo de segado: véase capítulo 7.6 "Arrancar y detener el mecanismo de segado (14)", página 91.

Desconectar el suministro eléctrico

1. Gire la llave de seguridad hacia la posición de apagado (Pos. 0) (06/c) y retírela (06/d).

2. Justo después de utilizar el aparato, extraiga las baterías, cárguelas y guárdelas en un lugar protegido de heladas. Vuelva a meter las baterías justo antes de la siguiente utilización del aparato.

6.4 Encender y apagar el panel de mando*

* En función del modelo, véase el manual de instrucciones.

Condición previa: Debe haberse introducido al menos 1 batería.

NOTA La llave de seguridad no debe girarse hacia la posición de encendido (Pos. I) para suministrar corriente eléctrica al panel de mando y a la tracción.

Para encender el panel de mando existen las siguientes posibilidades:

- Pulse la tecla de encendido y apagado (04/1) del panel de mando.
- Pulse brevemente el Smart Button (03/1).
- El panel de mando se enciende automáticamente cuando arranca el motor del mecanismo de segado (véase capítulo 7.6 "Arrancar y detener el mecanismo de segado (14)", página 91).

7 FUNCIONAMIENTO

¡ADVERTENCIA! Riesgo de lesiones. Los dispositivos de seguridad y protección que estén defectuosos o se hayan anulado pueden provocar lesiones graves.

- Antes de conectarlo, compruebe que todos los dispositivos de seguridad y de protección estén presentes y operativos.

7.1 Ajustar la altura de corte (07)

¡PRECAUCIÓN! Peligro de lesiones por cortes. Peligro de lesiones por cortes si se introducen las manos en el mecanismo de segado en marcha.

- Ajuste la altura de corte solo con el motor desconectado y el mecanismo de segado parado.

1. Empuje ligeramente hacia fuera la palanca (07/1) para desbloquearla (07/a) y manténgala en esa posición.
 - Para césped bajo, empuje la palanca en dirección a la rueda delantera (07/b).
 - Para césped más alto, empuje la palanca en dirección a la rueda trasera (07/b).

2. Suelte la palanca hasta que encaje en el nivel deseado.

7.2 Segar con recogedor de césped (08, 09)

El aparato puede operarse con y sin recogedor de césped.

Colocación del recogedor de césped

1. Asegúrese de que el aparato está apagado y que el mecanismo de segado está detenido.
2. Levante la trampilla de desvío (08/1) (08/a).
3. Cuelgue el recogedor de césped (08/2) en el soporte (08/b).
4. Suelte la trampilla de desvío.

Comprobar el nivel de llenado

La corriente de aire empuja hacia arriba el indicador de nivel de llenado (09/1) al segar (09/a). Si el recogedor de césped está lleno (09/2), el indicador de nivel de llenado del recogedor lo señalará (09/b). Debe vaciarse el recogedor de césped.

Desenganche el recogedor de césped y vacíelo

¡PRECAUCIÓN! Peligro de lesiones por cortes. Peligro de lesiones por cortes si se introducen las manos en el mecanismo de segado en marcha.

- Extraiga el recogedor de césped únicamente cuando el mecanismo de segado esté parado.

1. Asegúrese de que el aparato está apagado y que el mecanismo de segado está detenido.
2. Levante la trampilla de desvío (08/1).
3. Extraiga el recogedor de césped (08/2) de los soportes sacándolo hacia atrás.
4. Vacíe el recogedor de césped.
5. Limpie los orificios de soplado (08/3) del indicador de nivel de llenado.
6. Coloque el recogedor de césped (véase más arriba).

7.3 Mullir con cuña de mantillo (10, 11)*

* En función del modelo, véase el manual de instrucciones.

Al mullir no se acumula material cortado sino que este se queda encima del césped. El mantillo protege la tierra de la sequedad y la nutre. Los mejores resultados se obtienen con una poda regular de unos 2 cm. Solamente la hierba joven con tejido blando de la hoja se pudre rápidamente.

- Altura del césped antes de mullir: máx. 8 cm
- Altura del césped después de mullir: mín. 4 cm

NOTA Ajuste la velocidad de paso para mullir, no vaya demasiado deprisa.

Colocar la cuña de mantillo

⚠ ¡PRECAUCIÓN! Peligro de lesiones por cortes. Peligro de lesiones por cortes si se introducen las manos en el mecanismo de segado en marcha.

- Antes de colocar o retirar la cuña de mantillo, desconecte el aparato y saque la llave enchufable de seguridad.
1. Desconecte el aparato: Gire la llave de seguridad hacia la posición de apagado (Pos. 0) y retírela.
 2. Descuelgue el recogedor de césped.
 3. Levante la trampilla de desvío (10/1) y coloque la cuña de mantillo (10/2) en el compartimento de expulsión (10/3) (10/a). El bloqueo debe encajar.

⚠ ¡ATENCIÓN! Peligro de daños en el aparato. Si la cuña de mantillo no encaja, es posible que la cuña de mantillo y el mecanismo de segado estén dañados.

- Preste atención a que encaje el bloqueo.

Retirar la cuña de mantillo

1. Desconecte el aparato: Gire la llave de seguridad hacia la posición de apagado (Pos. 0) y retírela.
2. Levante la trampilla de desvío.
3. Suelte el bloqueo (11/1) de la cuña de mantillo (11/a).
4. Extraiga la cuña de mantillo (11/2) (11/b).

7.4 Segado con descarga lateral (12)*

* En función del modelo, véase el manual de instrucciones.

⚠ ¡PRECAUCIÓN! Peligro de lesiones por cortes. Peligro de lesiones por cortes si se introducen las manos en el mecanismo de segado en marcha.

- Coloque y retire el accesorio de descarga lateral únicamente cuando el motor y el mecanismo de segado estén detenidos.

Colocar el accesorio de descarga lateral

1. Desconecte el aparato: Gire la llave de seguridad hacia la posición de apagado (Pos. 0) y retírela.

2. Saque el recogedor de césped y coloque la cuña de mantillo, véase *capítulo 7.3 "Mullir con cuña de mantillo (10, 11)*", página 90.*
3. Presione la palanca de desbloqueo (12/1) de la compuerta de descarga lateral.
4. Abra la compuerta de descarga lateral (12/2) (12/a) y sujétela.
5. Inserte el accesorio de descarga lateral (12/3) (12/b).
6. Cierre lentamente la compuerta de descarga lateral (12/2). La compuerta de descarga lateral protege el accesorio de descarga lateral y evita que se caiga.

Retirar el accesorio de descarga lateral

1. Desconecte el aparato: Gire la llave de seguridad hacia la posición de apagado (Pos. 0) y retírela.
2. Abra la compuerta de descarga lateral y sujétela.
3. Extraiga el accesorio de descarga lateral y cierre la compuerta de descarga lateral.
4. Retire la cuña de mantillo y coloque el recogedor de césped.

7.5 Adaptación del manillar al tamaño corporal (13)*

* En función del modelo, véase el manual de instrucciones.

1. Abra los tensores rápidos (13/1) de las articulaciones giratorias (13/2) desplegándolos hacia abajo (13/a).
2. Gire el manillar (13/3) en torno a las articulaciones giratorias hasta la altura deseada (13/b).
3. Cierre los tensores rápidos plegándolos hacia arriba.

7.6 Arrancar y detener el mecanismo de segado (14)

Arranque el mecanismo de segado únicamente sobre una base llana, no empiece en zonas de césped alto. El terreno debe estar libre de cuerpos extraños, por ejemplo, piedras. No eleve ni vuelque el aparato para iniciarlo.

Arranque del mecanismo de segado

1. Si aún no se ha hecho: Conecte el suministro de corriente (véase *capítulo 6.3 "Encender y apagar el suministro eléctrico del mecanismo de segado (06)", página 89.*)
2. Presione y mantenga presionado el pulsador de arranque (14/1).

3. Tire de la palanca de seguridad (14/2) hacia el manillar (14/3) (14/a). El mecanismo de segado arranca.
4. Suelte el pulsador de arranque y mientras siga sujetando la palanca de seguridad.

NOTA La palanca de seguridad no se enclava. Sujétela firmemente durante todo el proceso de trabajo en el manillar.

Detener el mecanismo de segado

1. Suelte la palanca de seguridad. Ésta volverá automáticamente a la posición inicial.
2. Espere a que el mecanismo de segado se pare.
3. Desconecte el suministro de corriente (véase capítulo 6.3 "Encender y apagar el suministro eléctrico del mecanismo de segado (06)", página 89).

¡PRECAUCIÓN! Peligro de lesiones por cortes. Peligro de lesiones por cortes si se introducen las manos en el mecanismo de segado en marcha.

- Espere hasta que el mecanismo de segado se detenga.
- Antes de realizar cualquier trabajo de mantenimiento o conservación: Desconecte el aparato y espere hasta que el mecanismo de segado se haya parado. Retire la llave de seguridad y saque las baterías.

7.7 Conectar y desconectar la tracción (15)*

* En función del modelo, véase el manual de instrucciones.

Puede conectar la tracción para mover el cortacésped entre dos zonas de trabajo o hasta el lugar de almacenamiento. Para ello no es necesario encender el mecanismo de segado.

NOTA La llave de seguridad no debe girarse hacia la posición de encendido (Pos. I) para suministrar corriente eléctrica al panel de mando y a la tracción.

Conectar la tracción

1. Inserte la batería.
2. Empuje la palanca de transmisión para la tracción (15/1) contra el manillar (15/2) y téngala en esta posición (15/a). La palanca de transmisión para la tracción no se enclava.

Desconectar la tracción

1. Suelte la palanca de transmisión para la tracción. Ésta volverá automáticamente a la posición inicial.

7.8 Tracción – Modificar la velocidad (16)*

* En función del modelo, véase el manual de instrucciones.

El panel de mando le permite adaptar la velocidad de marcha del cortacésped de manera gradual (en 7 niveles). Previamente es necesario encender la tracción, véase capítulo 7.7 "Conectar y desconectar la tracción (15)*", página 92.

1. Encienda el panel de mando (véase capítulo 6.4 "Encender y apagar el panel de mando*", página 90).
2. Para reducir la velocidad: pulse la tecla Menos (16/1).
O bien:
3. Para aumentar la velocidad: pulse la tecla Más (16/2).

7.9 Encender y apagar el Modo Eco (16)*

* En función del modelo, véase el manual de instrucciones.

En el Modo Eco se reduce la velocidad del motor. Esto hace que aumente la duración de la batería.

1. Encienda el panel de mando (véase capítulo 6.4 "Encender y apagar el panel de mando*", página 90).
2. Encender el Modo Eco: pulse la tecla "Modo Eco" (16/3). La tecla se ilumina.
3. Apagar el Modo Eco: vuelva a pulsar la tecla "Modo Eco". La tecla se apaga.

8 INSTRUCCIONES DE TRABAJO

¡Siga las indicaciones de seguridad!

NOTA Respete las especificaciones locales sobre cuándo se puede utilizar el cortacésped.

- Preste atención a los objetos que pueda haber en la hierba y retírelos de la zona de trabajo.
- Siegue solamente cuando haya buenas condiciones de visibilidad.
- Siegue solamente con la cuchilla de corte afilada.
- Maneje el aparato únicamente sujetándolo por el manillar.
- Mueva el aparato solo a velocidad de paso.
- Desplace el aparato siempre en sentido transversal con respecto a la pendiente. No utilice el cortacésped pendiente arriba o pendiente abajo ni en pendientes con más de 10° de inclinación. Preste especial atención cuando cambie la dirección de trabajo.

Potencia de corte y vida útil de la batería

- La potencia de corte y la superficie que se puede segar dependen de las características del césped. Factores como la longitud del césped, la densidad, la altura de corte seleccionada y la humedad del césped influyen en la potencia de corte.
- Un tiempo de segado óptimo se obtiene cuando se siega con regularidad y el césped se mantiene bajo.
- Si durante el proceso de segado se conecta y desconecta con frecuencia el cortacésped, la potencia de corte se reduce de la misma manera que cuando la batería no está completamente cargada.
- La conexión del accionamiento de rueda reduce la potencia de corte y la vida útil de la batería.
- Para optimizar la potencia de corte se recomienda segar el césped con frecuencia, ajustar una altura de corte elevada y mover el aparato a velocidad de paso.

i NOTA Para prolongar la vida útil, puede adquirir una batería adicional.

Consejos para segar

- Siegue a una altura de corte uniforme de 3–5 cm, no superior a la mitad de la altura del césped.
- No sobrecargue el cortacésped. Si el número de revoluciones del motor desciende notablemente en césped largo y difícil, aumente la altura de corte y siegue varias veces.
- El viento y el sol pueden secar el césped tras el segado y por eso es mejor segar por la tarde.

9 MANTENIMIENTO Y LIMPIEZA

⚠ ¡ADVERTENCIA! Peligro de lesiones por cortes. Peligro de lesiones por cortes al tocar partes afiladas y en movimiento del aparato, así como las herramientas de corte.

- Desconecte siempre el aparato antes de efectuar trabajos de mantenimiento, conservación o limpieza. Retire las baterías.
- Utilice siempre guantes de seguridad cuando realice trabajos de mantenimiento, conservación y limpieza.

9.1 Trabajos de mantenimiento periódicos

- Mantenga bien apretados todas las tuercas y tornillos y asegúrese de que el aparato esté

siempre en condiciones seguras de funcionamiento.

- Compruebe periódicamente el funcionamiento y el desgaste del recogedor de césped.

9.2 Limpiar el aparato o el mecanismo de segado

⚠ ¡ATENCIÓN! Peligro debido al agua. El agua dentro del aparato provoca cortocircuitos y destruye los componentes eléctricos.

- No salpique el aparato con agua.
- Para la limpieza utilice exclusivamente una escobilla de mano o un cepillo.

1. Detenga el motor.
2. Saque las baterías.
3. Descuelgue el recogedor de césped.
4. Vuelque el aparato y limpie el mecanismo de segado.

9.3 Comprobar y sustituir la cuchilla de corte

⚠ ¡ADVERTENCIA! Lesiones graves por piezas de la cuchilla que salen despedidas. Una cuchilla de corte desgastada, rota o dañada puede romperse y sus piezas pueden salir despedidas muy peligrosamente.

- Revise periódicamente la presencia de daños en la cuchilla de corte.
- No utilice el cortacésped si la cuchilla de corte está desgastada o dañada.
- Afile/sustituya las cuchillas de corte melladas o dañadas únicamente en el servicio técnico de AL-KO o en un centro especializado autorizado.
- Para evitar vibraciones siempre debe sustituir la cuchilla de corte y el tornillo de la cuchilla al mismo tiempo.
- La cuchilla de corte reafileada debe estar equilibrada. Las cuchillas de corte no equilibradas producen vibraciones fuertes y dañan el cortacésped.

9.4 Ajustar el cable Bowden de la tracción (17)

El cable Bowden de la tracción se va alargando con el tiempo. Si la tracción no puede conectarse con el motor en marcha, puede deberse a un elongado excesivo del cable Bowden y en tal caso habrá que enderezarlo.

⚠ ¡PRECAUCIÓN! Peligro de lesiones. Pueden producirse lesiones por piezas del aparato con bordes afilados o piezas en movimiento (por ejemplo, la cuchilla de corte) y por una activación repentina del cortacésped.

- Ajuste el cable Bowden solo con el motor desconectado y el mecanismo de segado detenido.

1. Desconecte el suministro eléctrico y extraiga las baterías (véase capítulo 6.3 "Encender y apagar el suministro eléctrico del mecanismo de segado (06)", página 89).
2. Gire la pieza de ajuste (17/1) del cable Bowden (17/2) en la dirección de la flecha, es decir, en sentido antihorario, hasta que el cable Bowden quede tensado entre la palanca de transmisión para la tracción (17/3) y el punto de parada (17/4).
3. Para comprobar el ajuste del cable Bowden, encienda el aparato, arranque el motor e intente conectar la tracción.
4. Si la tracción no se enciende: repita los pasos anteriores.

Si no se ha conseguido ajustar el cable Bowden: acuda al servicio técnico del fabricante.

9.5 Trabajos de reparación

⚠ ¡ADVERTENCIA! Peligro de lesiones durante los trabajos de reparación. Unas reparaciones inadecuadas pueden provocar lesiones graves y daños en el aparato.

- Encargue los trabajos de reparación únicamente a los técnicos de servicio del fabricante o a una empresa especialista autorizada.

Acuda también al servicio técnico del fabricante en los siguiente casos:

- Si el motor ya no arranca.

- Si el aparato ha chocado contra un obstáculo.
- La cuchilla de corte y/o el eje del motor están torcidos.
- El aparato vibra y funciona de forma irregular.
- Las baterías están vaciadas o dañadas.

9.6 Interfaz USB (18)

La interfaz USB (18/1) está disponible para todos los cortacéspedes descritos en este manual de instrucciones, pero solo se puede utilizar en los cortacéspedes inteligentes para actualizar el software. No es adecuada para cargar las baterías.

⚠ ¡ATENCIÓN! Peligro de daños en el aparato. Las baterías de dispositivos móviles (p. ej., teléfonos inteligentes) se estropean si se conectan a la interfaz USB.

- No conecte ningún dispositivo móvil con batería a esta interfaz.

10 AYUDA EN CASO DE AVERÍA

⚠ ¡PRECAUCIÓN! Peligro de lesiones. Las partes del aparato afiladas y en movimiento pueden producir lesiones.

- Lleve siempre guantes protectores cuando realice trabajos de mantenimiento, conservación y limpieza.

ℹ NOTA En caso de averías que no figuren en esta tabla o no pueda solucionar usted mismo, póngase en contacto con nuestro servicio de atención al cliente.

Problema	Causa	Solución
El motor no funciona.	El suministro eléctrico del interruptor de llave está desconectado.	Conectar el suministro eléctrico del interruptor de llave.
	Falta la batería o no está colocada correctamente.	Coloque la batería correctamente.
	La batería está agotada.	Cargue la batería.
	La cuchilla de corte está bloqueada.	<ul style="list-style-type: none"> ■ Subsanan el bloqueo de la cuchilla. ■ Arranque el cortacésped en césped bajo.

Problema	Causa	Solución
	El cable o el interruptor están defectuosos.	No utilice el aparato. acuda al servicio técnico del fabricante.
La potencia del motor disminuye.	La batería está agotada.	Cargue la batería.
	La cuchilla de corte está mellada.	Solicite al servicio técnico del fabricante que afile la cuchilla de corte.
	Hay demasiado césped en el canal de expulsión.	<ul style="list-style-type: none"> ■ Quite el césped. ■ Limpie la trampilla de desvío.
El motor se detiene durante el segado.	La cuchilla de corte está mellada.	Solicite al servicio técnico del fabricante que afile la cuchilla de corte.
	El motor está sobrecargado.	Desconecte el cortacésped de batería, colóquelo sobre una superficies lisa o de césped bajo y vuelva a arrancarlo.
El recogedor de césped no se llena lo suficiente	El césped está húmedo.	Deje que el césped se seque.
	El recogedor de césped está atascado.	Limpie la rejilla del recogedor de césped.
	Hay demasiado césped en el canal de expulsión o en la carcasa.	<ul style="list-style-type: none"> ■ Limpie el canal de expulsión o la carcasa. ■ Corrija la altura de corte
	La cuchilla de corte está mellada.	Solicite al servicio técnico del fabricante que afile la cuchilla de corte.
El tiempo de funcionamiento de la batería disminuye considerablemente.	La altura de corte es demasiado baja.	Ajustar una altura mayor de corte
	El césped está demasiado crecido o húmedo.	Mejore las condiciones: deje que se seque el césped, ajuste una altura de corte mayor
	La velocidad de segado es demasiado alta.	<ul style="list-style-type: none"> ■ Reduzca la velocidad de segado. ■ Limpie el canal de expulsión / carcasa, la cuchilla de corte debe poder girar libremente.
	Segado con el recogedor de césped lleno	Vacíe el recogedor de césped y limpie el canal de expulsión.
	La vida útil de la batería ha finalizado.	Sustituir la batería. Utilizar sólo los accesorios originales del fabricante.
La batería no se puede cargar.	Los contactos de la batería están sucios.	<p>Limpian los contactos de la batería con un objeto no metálico y pulverizarlos con un spray de contacto.</p> <p>Atención: <i>No cortocircuitar los contactos de la batería con un objeto metálico.</i></p>

Problema	Causa	Solución
	La batería o el cargador están defectuosos.	Pedir piezas de repuesto al fabricante.
	La batería está demasiado caliente.	Deje enfriar la batería.
El panel de mando está encendido pero el motor no arranca.	El suministro eléctrico del interruptor de llave está desconectado.	Conectar el suministro eléctrico del interruptor de llave.
Se ilumina un indicador de error en el panel de mando.	La batería no está correctamente colocada.	Coloque la batería correctamente.
Mensajes de error en el Smart Button	Causas y solución: véase <i>capítulo 3.9 "Smart Button (03)"</i> , página 84.	

11 TRANSPORTE

11.1 Transportar el aparato

¡ATENCIÓN! Peligro de daños en el mecanismo de segado. Si se ha ajustado la altura de corte más baja, el mecanismo de segado puede sufrir daños al desplazarse sobre escalones, bordes o bordillos.

- Para el transporte ajuste la altura de corte en el nivel más alto.

1. Detenga el mecanismo de segado y espere hasta que se haya detenido.
2. Ajuste la altura de corte más alta.
3. Gire el interruptor de llave hacia la posición de apagado (Pos. 0).

Transportar el aparato entre dos áreas de trabajo

- Desplace el aparato hasta la zona de trabajo con la altura de corte más alta.
- Para facilitar el desplazamiento conecte la tracción*.
- Para transportar el aparato utilice el manillar y el asa para agarre frontal*.

* En función del modelo, véanse los datos técnicos.

Transporte del aparato en un vehículo

- Retire las baterías.
- Repliegue el manillar.
- Asegure el aparato en el vehículo de forma que no vuelque ni se deslice.
- Proteja el aparato de los golpes con los objetos que lo rodean.
- No apoye ningún objeto en el aparato.

11.2 Transportar las baterías

Antes del transporte, tome las siguientes medidas:

1. Desconecte el aparato.
2. Retire las baterías del aparato.
3. Embale correctamente las baterías (véanse instrucciones a continuación).

NOTA La energía nominal de la batería supera los 100 Wh. Por eso deben respetarse las siguientes instrucciones de transporte.

La batería de ion de litio incluida está sujeta a las disposiciones relativas al transporte de mercancías peligrosas aunque puede transportarse en condiciones más simples:

- Un usuario privado puede transportar la batería por carretera sin más, siempre y cuando el embalaje de esta esté condicionado para la venta al por menor y dicho transporte sea para fines privados.
- Los usuarios industriales que realicen el transporte en el contexto de su actividad principal (p. ej. entregas desde y hacia obras o exhibiciones) también pueden aplicar esta simplificación.

En los dos casos mencionados anteriormente deben tomarse precauciones obligatoriamente para evitar que se libere el contenido. En otros casos deberán respetarse obligatoriamente las disposiciones relativas al transporte de mercancías peligrosas. En caso de incumplimiento, se impondrán sanciones graves al emisor y, si procede, también al transportista.

Otras indicaciones sobre transporte y envío

- Transportar o enviar las baterías de iones de litio solo en perfecto estado.
- Para transportar la batería utilizar únicamente el cartón original o un cartón especial para mercancías peligrosas (no es necesario para baterías con una energía nominal inferior a 100 Wh).
- Cerrar con adhesivo los contactos de la batería abiertos para evitar un cortocircuito.
- Asegurar la batería frente a deslizamientos dentro del embalaje para evitar que la batería se dañe.
- Asegurarse de que la marcación y la documentación de envío sean correctas para el transporte y el envío (p. ej., por parte de la empresa de paquetería o expedición).
- Antes de realizar el transporte, infórmese sobre si el proveedor de servicios que usted ha elegido puede transportar el aparato y notifique su envío.

Recomendamos ponerse en contacto con un especialista en mercancías peligrosas para preparar el envío. También deberán respectarse otras posibles disposiciones nacionales.

12 ALMACENAMIENTO

Limpie a fondo el aparato después de cada uso y coloque todas las cubiertas de protección de que disponga. Guarde el aparato en un lugar seco y bajo llave, fuera del alcance de los niños.

12.1 Almacenar el cortacésped de batería

 **¡PRECAUCIÓN! Peligro de lesiones.** Pueden producirse lesiones si durante el almacenamiento tienen acceso al aparato niños y personas no autorizadas.

- Guarde el aparato en un lugar inaccesible para niños y personas no autorizadas.
- Almacene el aparato únicamente con las baterías retiradas.

 **¡ATENCIÓN! Peligro de robo y pérdida de datos personales.** El cortacésped tiene acceso a Internet y puede controlar los dispositivos en "Smart Home" y "Smart Garden".

- Almacene el aparato sin las baterías y bien protegido contra el acceso por parte de personas no autorizadas.
1. Desconecte el aparato: Saque la llave enchufable de seguridad.
 2. Ajuste la altura de corte al máximo nivel.

3. Saque las baterías.
4. Deje enfriar el motor.
5. Limpie a fondo el aparato.
6. Aplique a todas las piezas metálicas una fina capa de aceite o silicona para protegerlas de la corrosión.
7. Repliegue el manillar.
8. Guarde el aparato en un lugar seco, limpio y protegido de las heladas. Cúbralo con una lona transpirable para protegerlo del polvo. No utilice láminas de plástico para evitar un estancamiento de la humedad.

12.2 Guardar la batería y el cargador

 **NOTA** Para encontrar información más detallada, consulte los manuales de instrucciones separados de la batería y del cargador.

13 ELIMINACIÓN DEL PRODUCTO

Indicaciones sobre la ley alemana de equipos eléctricos y electrónicos (ElektroG)



- Los aparatos eléctricos y electrónicos antiguos no pertenecen a la basura doméstica y deben eliminarse por separado.
- Las baterías o pilas gastadas que no sean fijas deben retirarse antes del aparato. La ley alemana de baterías rige su eliminación.
- El propietario o usuario de equipos eléctricos y electrónicos están obligados por ley a devolverlas tras su uso.
- El usuario final asume la responsable propia de borrar los datos personales del equipo antiguo que quiere eliminar.

El símbolo del contenedor tachado significa que los aparatos eléctricos y electrónicos no se pueden tirar a la basura doméstica.

Los aparatos eléctricos y electrónicos pueden depositarse en los siguientes puntos:

- Puntos de recogida y eliminación públicos (p. ej. recintos municipales)
- Puntos de venta de electrodomésticos (físicos y en línea) siempre que el comerciante esté obligado a recoger aparatos u ofrezca el servicio voluntariamente.

Estas afirmaciones solamente son válidas para aparatos que se instalen y se vendan en los países de la Unión Europea y que estén sujetos a la Directiva europea 2012/19/UE. En países fuera de la Unión Europea pueden estar vigentes unas disposiciones diferentes a ésta en materia de eli-

minación de aparatos eléctricos y electrónicos antiguos.

Indicaciones sobre la ley alemana de baterías (BattG)



■ Las pilas y baterías gastadas no pertenecen a la basura doméstica sino que deben eliminarse por separado.

- Consulte el resto de indicaciones del manual de operación y montaje para extraer con seguridad las baterías o pilas del aparato electrónico y obtener información sobre el tipo y el sistema químico de las mismas.
- El propietario o usuario de pilas y baterías están obligados por ley a devolverlas tras su uso. La devolución se limita a la entrega de cantidades normales.

Las baterías gastadas pueden contener sustancias contaminantes y metales pesados que pueden perjudicar el medio ambiente y la salud. Reciclar las baterías gastadas y aprovechar sus recursos contribuye a proteger estos dos bienes tan preciados.

El símbolo del contenedor tachado significa que las baterías y las pilas no se puede tirar a la basura doméstica.

Si además del contenedor, debajo de este se encuentran los símbolos Hg, Cd o Pb significa lo siguiente:

- Hg: la batería contiene más de 0,0005% de mercurio

15 GARANTÍA

Durante el periodo legal de la garantía, nos comprometemos, a nuestra elección, a reparar o sustituir el aparato en caso de defecto de fabricación o material. El periodo de la garantía depende de la legislación del país donde se compró el aparato.

Nuestra garantía solo tiene validez en los siguientes casos:

- Se ha seguido el manual de instrucciones
- Se manipula el aparato correctamente
- Se han utilizado piezas de repuesto originales

Quedan excluidos de la garantía:

- Los daños de pintura derivados del desgaste normal
- Las piezas de desgaste que están identificadas con el marco en la ficha de piezas de repuesto

El plazo de garantía comienza con la compra por parte del primer comprador final. La fecha del comprobante de compra será determinante. Diríjase al comercio donde compró el aparato o al servicio de atención al cliente autorizado más cercano con esta declaración y el comprobante de compra original. De acuerdo con esta declaración, los derechos del comprador permanecen intactos frente al vendedor.

- Cd: la batería contiene más de 0,002% de cadmio
- Pb: la batería contiene más de 0,004% de plomo

Las pilas y las baterías pueden entregarse gratuitamente en los siguientes puntos:

- Puntos de recogida y eliminación públicos (p. ej. recintos municipales)
- Puntos de venta de pilas y baterías
- Puntos de recogida del sistema de recogida comunitario para baterías gastadas de aparatos
- Un punto de recogida del fabricante (en caso de que no sea miembro del sistema de recogida comunitario)

Estas afirmaciones solamente son válidas para las baterías y pilas que se instalen y se vendan en los países de la Unión Europea y que estén sujetas a la Directiva europea 2006/66/CE. En países que no pertenezcan a la Unión Europea pueden estar vigentes otras disposiciones diferentes a esta en materia de eliminación de baterías y pilas.

14 SERVICIO DE ATENCIÓN AL CLIENTE/SERVICIO TÉCNICO

Para cuestiones acerca de la garantía, reparaciones o piezas de recambio, diríjase al punto de servicio técnico de AL-KO más cercano. Lo encontrará en la siguiente dirección electrónica: www.al-ko.com/service-contacts

La garantía no tendrá validez en los siguientes casos:

- Intentos de reparación no autorizados
- Modificaciones técnicas sin autorización
- Un uso inadecuado

TRADUZIONE DEL MANUALE PER L'USO ORIGINALE**Sommario**

1	Indicazioni di sicurezza speciali	100	4.1.4	Manutenzione e magazzinaggio ..	106
2	Istruzioni per l'uso	100	4.2	Carico delle vibrazioni	106
2.1	Simboli sulla copertina	100	4.3	Inquinamento acustico.....	107
2.2	Descrizione dei simboli e parole se- gnaletiche.....	100	4.4	Indicazioni di sicurezza su batteria e caricatore.....	107
3	Descrizione del prodotto	100	5	Montaggio.....	107
3.1	Utilizzo conforme alla destinazione....	101	6	Messa in funzione	107
3.2	Possibile uso errato prevedibile	101	6.1	Caricare la batteria	107
3.3	Rischi residui.....	101	6.2	Inserimento e rimozione delle batte- rie (05)	107
3.4	Dispositivi di sicurezza e di protezio- ne	101	6.3	Inserimento e disinserimento dell'ali- mentazione del tosaerba (06).....	108
3.5	Simboli sull'apparecchio.....	101	6.4	Accensione e spegnimento del cockpit*	108
3.5.1	Simboli di sicurezza.....	101	7	Utilizzo.....	108
3.5.2	Indicazioni di utilizzo.....	102	7.1	Impostare l'altezza di taglio (07).....	108
3.6	Panoramiche dei prodotti	102	7.2	Falciatura con il cesto di raccolta (08, 09)	109
3.6.1	Panoramica del prodotto (01) – AL-KO	102	7.3	Pacciamatura con tassello di paccia- matura (10, 11)*.....	109
3.6.2	Panoramica del prodotto (02) – solo by AL-KO	102	7.4	Falciatura con scarico laterale (12)* ...	109
3.7	Dotazione	103	7.5	Regolazione della stegola in funzione della statura (13)*	110
3.8	App "AL-KO inTOUCH Smart Gar- den"*.....	103	7.6	Avvio e arresto del piatto di taglio (14)	110
3.9	Smart Button (03)*	103	7.7	Accensione e spegnimento della tra- zione delle ruote (15)*	110
3.9.1	Visualizzazione dello stato d cari- ca.....	103	7.8	Trazione delle ruote – Cambio di ve- locità (16)*	110
3.9.2	Connessione del tosaerba alla Smart Cloud.....	104	7.9	Attivazione e disattivazione della mo- dalità Eco (16)*	111
3.9.3	Attivazione di azioni in "Smart Home" / "Smart Garden" (IFTTT). ..	104	8	Indicazioni di lavoro.....	111
3.9.4	Attivazione del tosaerba*	104	9	Manutenzione e cura.....	111
3.9.5	Reset di nome e password del WiFi*	105	9.1	Lavori di manutenzione regolari	111
3.10	Cockpit "maxRun & smart-dri- ve" (04)*	105	9.2	Pulire l'apparecchio e il piatto di ta- glio	112
4	Indicazioni di sicurezza	105	9.3	Controllare e sostituire la lama di ta- glio	112
4.1	Indicazioni di sicurezza per il tosaer- ba	105	9.4	Regolazione del tirante Bowden della trazione delle ruote (17).....	112
4.1.1	Apprendimento	105			
4.1.2	Operazioni preliminari.....	105			
4.1.3	Maneggio.....	105			

9.5	Lavori di riparazione.....	112
9.6	Interfaccia USB (18).....	112
10	Supporto in caso di anomalie	113
11	Trasporto	114
11.1	Trasporto dell'apparecchio	114
11.2	Trasporto delle batterie	114
12	Conservazione	115
12.1	Immagazzinaggio del tosaerba a batteria	115
12.2	Immagazzinare la batteria e il carica-batteria	115
13	Smaltimento	116
14	Servizio clienti/Assistenza	116
15	Garanzia	117

1 INDICAZIONI DI SICUREZZA SPECIALI

Questo apparecchio può essere utilizzato da bambini di età superiore a 8 anni e da persone con capacità fisiche, sensoriali o mentali ridotte o con mancanza di esperienza e conoscenza specifica, se sono sorvegliati o informati sull'uso sicuro dell'apparecchio e comprendono i rischi che ne derivano. I bambini non possono giocare con l'apparecchio. Pulizia e manutenzione da parte dell'utente non devono essere eseguite da bambini senza sorveglianza.

Le persone con limitazioni molto forti e complesse possono avere altre esigenze oltre alle istruzioni qui descritte.

2 ISTRUZIONI PER L'USO

- Le istruzioni per l'uso originali sono quelle in tedesco. Tutte le altri varianti linguistiche sono traduzioni delle istruzioni per l'uso originali.
- Conservare le presenti istruzioni per l'uso per avere sempre a portata di mano, in caso di necessità, tutte le informazioni sull'apparecchio.
- Consegnare l'apparecchio ad altre persone solo insieme alle presenti istruzioni per l'uso.
- Attenersi alle indicazioni di sicurezza e alle avvertenze contenute nelle presenti istruzioni per l'uso.

2.1 Simboli sulla copertina

Simbolo	Significato
	Prima della messa in funzione, leggere attentamente queste istruzioni per l'uso. È il presupposto per lavorare in modo sicuro e per una gestione regolare.
	Istruzioni per l'uso
	Maneggiare con cura la batteria agli ioni di litio. In particolare, osservare le avvertenze su trasporto, stoccaggio e smaltimento delle presenti istruzioni per l'uso!

2.2 Descrizione dei simboli e parole segnaletiche

 **PERICOLO!** Mostra una situazione pericolosa imminente che, se non viene evitata, ha come conseguenza la morte o una lesione grave.

 **ATTENZIONE!** Mostra una situazione potenzialmente pericolosa che, se non viene evitata, potrebbe avere come conseguenza la morte o una lesione grave.

 **CAUTELA!** Mostra una situazione potenzialmente pericolosa che, se non viene evitata, potrebbe avere come conseguenza una lesione leggera o di media gravità.

ATTENZIONE! Mostra una situazione che, se non viene evitata, potrebbe avere come conseguenza dei danni materiali.

 **AVVISO** Indicazioni speciali volte a migliorare la comprensione e l'uso.

3 DESCRIZIONE DEL PRODOTTO

Le presenti istruzioni per l'uso descrivono diversi modelli di tosaerba manuali delle marche AL-KO e solo by AL-KO con differenti dotazioni. Le dotazioni dei singoli modelli sono illustrate nei dati tecnici delle istruzioni di montaggio.

L'apparecchio può essere utilizzato solo con le batterie agli ioni di litio e i caricabatterie indicati nei dati tecnici. Per ulteriori informazioni su batterie e caricabatterie vedere le istruzioni separate:

- Istruzioni per l'uso 441630: Batteria Li-Ion B150 Li (B05-3640G), B200 Li (B05-3650G)

- Istruzioni per l'uso 441633: Caricabatterie C130 Li (C05-4230)

ATTENZIONE! Pericolo di danni all'apparecchio e alla batteria. Se l'apparecchio viene utilizzato con batterie non idonee, l'apparecchio e le batterie potrebbero essere danneggiati.

- Utilizzare l'apparecchio soltanto con le batterie prescritte.

3.1 Utilizzo conforme alla destinazione

Questo apparecchio è stato progettato per la falciatura di prati e deve essere utilizzato solo su prati asciutti.

Questo apparecchio è concepito esclusivamente per l'uso in aree private. Ogni altro utilizzo e modifica o installazione verranno considerati estranei alla destinazione d'uso e avranno come conseguenza la decadenza della garanzia, oltre alla perdita della conformità e al rifiuto da parte del costruttore di qualsiasi responsabilità rispetto a danni all'utente o a terzi.

3.2 Possibile uso errato prevedibile

L'apparecchio non è progettato per uso commerciale nei parchi pubblici e negli impianti sportivi né per l'utilizzo in agricoltura e nella silvicoltura.

- Non utilizzare l'apparecchio con la pioggia e/ o sull'erba bagnata.
- I dispositivi di sicurezza non devono essere smontati o esclusi.

3.3 Rischi residui

Anche se l'apparecchio viene usato correttamente, non è possibile escludere alcuni rischi residui. Data la natura e la struttura dell'apparecchio, in funzione dell'uso possono sussistere i seguenti rischi potenziali:

- Espulsione di ritagli, terra e piccole pietre.
- Inalazione di particelle da taglio quando non si indossa alcuna protezione respiratoria.
- Lesioni da taglio quando si tocca la lama in rotazione.

3.4 Dispositivi di sicurezza e di protezione

⚠ ATTENZIONE! Pericolo di lesioni. Dispositivi di sicurezza e di protezione difettosi o disattivati possono avere come conseguenza lesioni gravi.

- Far riparare i dispositivi di sicurezza e di protezione difettosi.
- Non disattivare mai i dispositivi di sicurezza e di protezione.

Chiave di sicurezza

Per evitare un'accensione involontaria dell'apparecchio è prevista una chiave di sicurezza. Spegnere l'apparecchio prima di intervenire ed estrarre sempre la chiave di sicurezza.

Maniglia di sicurezza / Impugnatura di sicurezza

L'apparecchio è dotato di una maniglia di sicurezza / impugnatura di sicurezza. In caso di pericolo, è sufficiente lasciare la maniglia di sicurezza / impugnatura di sicurezza. Il motore e il piatto di taglio vengono arrestati.

Pulsante di avvio

Per accendere il motore dalla maniglia di sicurezza / impugnatura di sicurezza, premere prima il pulsante di avvio.

Deflettore

Il deflettore protegge ad esempio dalle particelle da taglio e dai sassi che possono essere scagliati.



3.5 Simboli sull'apparecchio

3.5.1 Simboli di sicurezza

Simbolo	Significato
	Maneggiare con estrema cautela!
	Prima di mettere in funzione leggere le istruzioni per l'uso!
	Pericolo di lesioni! Non avvicinare mani e piedi al piatto di taglio!
	Non applicabile, usato solo con tosaerba a benzina. Prima di tutti gli interventi di manutenzione e di pulizia, staccare la spina della candela.
	Pericolo dovuto alla proiezione di oggetti!

Simbolo	Significato
	Tenere lontane le altre persone dalla zona di pericolo.
	Non applicabile, usato solo con tosaerba elettrici. Prima degli interventi di manutenzione e riparazione, spegnere l'apparecchio e staccare la spina di rete dalla rete elettrica!
	Non applicabile, usato solo con tosaerba elettrici. Pericolo di scossa elettrica in caso di cavo di rete danneggiato!
	Non applicabile, usato solo con tosaerba elettrici. Tenere il cavo di rete lontano dal gruppo di taglio ed evitare di passarci sopra con l'apparecchio.
	Prima degli interventi di manutenzione, rimuovere il dispositivo di disattivazione.

3.5.2 Indicazioni di utilizzo

Simbolo	Significato
	Procedura per l'avvio del motore (vedere capitolo 7.6 "Avvio e arresto del piatto di taglio (14)", pagina 110)
	Se l'apparecchio non viene utilizzato: estrarre la chiave di sicurezza e rimuovere la batteria dall'apparecchio.

3.6 Panoramiche dei prodotti

3.6.1 Panoramica del prodotto (01) – AL-KO

N.	Componente
1*	Smart Button*
2	Coperchio del vano batteria

N.	Componente
3	Interruttore a chiave con chiave di sicurezza
4	Vano batteria 1 e 2
Stegola ribaltabile composta da:	
5	■ Manico superiore
6	■ Manico inferiore
7	■ Dadi a farfalla (2x)
8*	Cockpit "maxRun & smart-drive"
9*	Barra di accensione per trazione delle ruote*
10	Impugnatura di sicurezza
11	Pulsante di avvio
12	Indicatore di livello
13	Cesto di raccolta
14	Impugnatura del cesto di raccolta
15	Regolazione dell'altezza di taglio centralizzata
16*	Sportello dello scarico laterale*
17*	Maniglia di trasporto anteriore*
18	Batteria (1x o 2x)
19	Caricabatterie

* a seconda del modello, vedere le istruzioni di montaggio.

3.6.2 Panoramica del prodotto (02) – solo by AL-KO

N.	Componente
1*	Smart Button*
2	Coperchio del vano batteria
3	Interruttore a chiave con chiave di sicurezza
4	Vano batteria 1 e 2
Stegola ribaltabile e regolabile in altezza composta da:	
5	■ Manico superiore
6	■ Manico inferiore**
7*	■ Perni per regolazione rapida*

N.	Componente
8*	Cockpit "maxRun & smart-drive"**
9*	Barra di accensione per trazione delle ruote*
10	Impugnatura di sicurezza
11	Pulsante di avvio
12	Indicatore di livello
13	Cesto di raccolta
14	Impugnatura del cesto di raccolta
15	Regolazione dell'altezza di taglio centralizzata
16*	Sportello dello scarico laterale*
17*	Maniglia di trasporto anteriore*

* a seconda del modello, vedere le istruzioni di montaggio.

** a seconda del modello, in versione in tubo di acciaio o in alluminio.

3.7 Dotazione

La dotazione comprende gli articoli sotto elencati. Controllare se sono inclusi tutti gli articoli:

N.	Componente
1	Tosaerba
2	Cesto di raccolta (non montato/parzialmente montato)*
3	Stegola (non montata/parzialmente montata)*
4	Inserito per scarico laterale*
5	Tassello di pacciamatura*
6	Sacchetto viti
7	Batteria* (1x o 2x)*
8	Caricabatterie*

* a seconda del modello, vedere le istruzioni di montaggio.

3.8 App "AL-KO inTOUCH Smart Garden"**

* a seconda del modello, vedere le istruzioni di montaggio.

Il tosaerba è equipaggiato con un modulo radio per rete wireless. Questo consente di comandare, regolare e monitorare comodamente l'appa-

recchio tramite app da un dispositivo mobile (smartphone, tablet).

AVVISO Per poter utilizzare l'app, il dispositivo mobile necessita di una connessione internet.

L'app "AL-KO inTOUCH Smart Garden" è disponibile nel Google Play Store per dispositivi con sistema Android e nell'Apple App Store per dispositivi con sistema iOS:



Una volta installata l'app, per prima cosa è necessario eseguire l'accesso o registrarsi. Dopodiché, è sufficiente seguire le istruzioni "passo-passo".

L'app offre numerose funzioni, come ad es. registrazione dei prodotti, consigli per il giardino e le piante o notifiche push in caso di guasti.

Ulteriori informazioni sull'app "AL-KO inTOUCH Smart Garden" sono disponibili qui:

<https://alko-garden.com/smart-connect/>



3.9 Smart Button (03)*

* a seconda del modello, vedere le istruzioni di montaggio.

Lo Smart Button consente di portare il tosaerba nella Smart Cloud AL-KO e di usufruire delle numerose possibilità offerte dallo Smart Gardening: <https://alko-garden.de/smart-gardening-mit-alko/>

AVVISO Nota sul WiFi.

- Per poter utilizzare AL-KO Smart Gardening, il tosaerba deve trovarsi entro il raggio di copertura del WiFi.
- Mantenere sempre a portata di mano il nome e la password del WiFi.

3.9.1 Visualizzazione dello stato di carica

Lo Smart Button segnala già a distanza lo stato di carica delle batterie.

Smart Button	Significato
Spia verde accesa.	Batterie cariche.
Spia rossa accesa.	Batterie scariche.

3.9.2 Connessione del tosaerba alla Smart Cloud

AVVISO Nota sulla sicurezza IT. Dalla Smart Cloud AL-KO il tosaerba può ottenere automaticamente i più recenti aggiornamenti software, al fine di evitare falle nella sicurezza. A questo scopo è necessario disporre di una connessione internet mediante WiFi.

- Collegare il tosaerba a internet solo mediante un WiFi protetto.
- Definire una password sicura per il WiFi.

1. Predisporre lo smartphone:
 - Installare l'app "AL-KO inTOUCH Smart Garden" (vedere capitolo 3.8 "App "AL-KO inTOUCH Smart Garden"", pagina 103).
 - Avviare l'app.
2. Avviare l'assistente di setup: premere lo Smart Button e tenerlo premuto per ca. 3 secondi.
3. Nell'assistente di setup:
 - connettere lo smartphone al WiFi del tosaerba.
 - Modificare il nome del tosaerba (opzionale).
 - Immettere il nome e la password del WiFi. Il tosaerba si connette alla Smart Cloud AL-KO.

Smart Button durante il setup

N.	Smart Button	Significato
Connessione all'app:		
a.	Spia blu lampeggiante.	Assistente di setup avviato, in attesa di connessione.
b.	Spia blu accesa fissa.	Assistente di setup connesso all'app.
Connessione alla Smart Cloud AL-KO mediante il WiFi dell'utente:		
c.	Spia blu accesa, rotante in senso orario.	Tentativo di connessione
d.	Spia blu lampeggiante.	Connesso.
e.	Alternanza tra verde e blu.	Connesso alla Smart Cloud AL-KO.

N.	Smart Button	Significato
f.	Alternanza tra rosso e blu.	Non connesso. Nome e/o password del WiFi non immessi correttamente.

Smart Button durante il funzionamento

Smart Button	Significato
Spia blu accesa (che si affievolisce).	Connesso alla Smart Cloud AL-KO. Ricezione WiFi sufficiente.
Spia blu accesa, rotante.	Connessione alla Smart Cloud AL-KO interrotta. Ricezione WiFi interrotta.

3.9.3 Attivazione di azioni in "Smart Home" / "Smart Garden" (IFTTT)

Con lo Smart Button è possibile attivare fino a 3 azioni IFTTT (IFTTT: If This Then That). Queste azioni (ad es. comando di apparecchi in "Smart Home" o "Smart Garden", attivazione dell'irrigazione, apertura della porta del garage) devono essere definite in precedenza su <https://ifttt.com/>. In funzione del modello di abbonamento del fornitore, le azioni IFTTT possono essere gratuite o a pagamento.

AVVISO Informazioni dettagliate su IFTTT sono disponibili qui: <https://alko-garden.de/ifttt-de/>

1. Premere lo Smart Button 1, 2 o 3 volte in rapida sequenza per attivare rispettivamente l'azione IFTTT 1, 2 o 3.

Smart Button	Significato
Lampeggia alternando luce verde e blu.	L'azione IFTTT è stata attivata.
Lampeggia alternando luce rossa e blu	Non è stato possibile attivare l'azione IFTTT.

La possibilità di accedere a internet e alle funzioni "Smart Home" e "Smart Garden" rendono necessario un immagazzinaggio sicuro dell'apparecchio (vedere capitolo 12.1 "Immagazzinaggio del tosaerba a batteria", pagina 115).

3.9.4 Attivazione del tosaerba*

* a seconda del modello, vedere le istruzioni di montaggio.

Dopo 10 minuti di inattività, il tosaerba passa alla modalità di risparmio energetico. Il cockpit viene disattivato.

Per attivare il tosaerba: vedere *capitolo 6.4 "Accensione e spegnimento del cockpit"*, *pagina 108*.

3.9.5 Reset di nome e password del WiFi*

* a seconda del modello, vedere le istruzioni di montaggio.

1. Premere lo Smart Button e tenerlo premuto per ca. 10 secondi:

Smart Button	Significato
Spia blu accesa. Poi si affievolisce ruotando in senso antiorario.	Procedura di reset
Spia blu lampeggiante.	Procedura di reset conclusa.

3.10 Cockpit "maxRun & smart-drive" (04)*

* a seconda del modello, vedere le istruzioni di montaggio.

Tasti

N.	Significato
1	Tasto On/Off per cockpit
2	Tasto "Modalità Eco"
3	Tasto Meno: per ridurre la velocità della trazione delle ruote.
4	Tasto Più: per aumentare la velocità della trazione delle ruote.

Indicatori

N.	Significato
5	Indicatore della connessione WiFi
6	Indicatore dello stato di carica della batteria 1
7	Indicatore dello stato di carica della batteria 2
8	Spia di errore
9	Velocità della trazione delle ruote impostata (7 livelli)

4 INDICAZIONI DI SICUREZZA

4.1 Indicazioni di sicurezza per il tosaerba

4.1.1 Apprendimento

- Leggere attentamente le istruzioni per l'uso. Prendere confidenza con le parti di regolazione e il corretto utilizzo dell'apparecchio.
- Non consentire mai l'uso del tosaerba ai bambini o ad altre persone che non conoscano il manuale d'uso.
 - Controllare che i bambini non giochino con l'apparecchio.
 - Pulizia e manutenzione da parte dell'utente non devono essere eseguite da bambini.
 - Disposizioni locali possono definire l'età minima dell'utente.
- Questo apparecchio può essere utilizzato da persone con capacità fisiche, sensoriali o mentali ridotte o con mancanza di esperienza e conoscenza se sono sorvegliati o informati sull'uso sicuro dell'apparecchio e comprendono i rischi che ne derivano.
- Non tosare mai quando ci sono nelle vicinanze persone, in particolare bambini o animali.
- Considerare che l'utilizzatore dell'apparecchio è responsabile di incidenti con altre persone o della loro proprietà.
- Non utilizzare l'apparecchio sotto l'effetto di alcol, droghe o medicinali.

4.1.2 Operazioni preliminari

- Quando si utilizza l'apparecchio indossare sempre calzature resistenti e pantaloni lunghi. Non utilizzare l'apparecchio a piedi nudi o con sandali aperti. Evitare di indossare abiti larghi o abiti con lacci o cinture pendenti.
- Verificare il terreno su cui verrà utilizzato l'apparecchio e rimuovere tutti gli oggetti che potrebbero essere catturati ed espulsi dall'apparecchio.
- Prima dell'uso è sempre necessario controllare se la lama di taglio, i bulloni di fissaggio e l'intero gruppo di taglio sono usurati o danneggiati. Coltelli da taglio usurati o danneggiati e bulloni di fissaggio possono essere sostituiti solo in set per evitare squilibri. Le etichette di avviso usurate o piegate devono essere sostituite.

4.1.3 Maneggio

- Tagliare l'erba solo in presenza di luce diurna o di una buona illuminazione artificiale.

- Se possibile, evitare di utilizzare il dispositivo quando l'erba è bagnata.
 - Assicurarsi di mantenere la massima stabilità quando lo si impugna.
 - Utilizzare l'apparecchio soltanto a passo d'uomo.
 - Tagliare l'erba sempre in senso trasversale alla pendenza, mai in salita o in discesa.
 - Prestare particolare attenzione quando si modifica la direzione di marcia sul pendio.
 - Non tagliare l'erba su pendii eccessivamente ripidi.
 - Prestare particolare attenzione quando si gira o si avvicina il tosaerba verso se stessi.
 - Fermare le lame di taglio quando il tosaerba deve essere inclinato per spostarsi su aree diverse dall'erba e quando si sposta il tosaerba da e verso l'area da tagliare.
 - Non utilizzare mai l'apparecchio con dispositivi di protezione danneggiati o reti di protezione o senza dispositivi di protezione collegati, ad es. deflettori e/o raccogliherba. Le protezioni e i coperchi di sicurezza danneggiati devono essere sostituiti e le eventuali protezioni e coperchi mancanti devono essere installati correttamente.
 - Avviare il motore con cautela e secondo le istruzioni del produttore. Prestare attenzione a una distanza sufficiente dei piedi dalla lama di taglio.
 - Quando si avvia il motore, non inclinare il tosaerba a meno che non debba essere sollevato durante il processo. In questo caso, inclinarlo solo quanto assolutamente necessario e sollevare solo il lato opposto all'utente.
 - Non avviare il motore se ci si trova davanti allo scivolo di scarico.
 - Non mettere mai mani o piedi sopra o sotto le parti rotanti. Tenersi sempre lontano dall'apertura di scarico.
 - Non sollevare mai né trasportare l'apparecchio con il motore acceso.
 - Spegnerne il motore e sfilare la chiave di sicurezza. Accertarsi che tutte le parti in movimento si siano fermate completamente:
 - ogni volta che lascia il tosaerba,
 - prima di rilasciare blocchi o di rimuovere i blocchi nel canale di scarico,
 - prima di verificare, pulire o svolgere lavori con il tosaerba,
 - dopo aver urtato un corpo estraneo. Cercare eventuali danni sul tosaerba e svolgere le riparazioni necessarie prima di riavviarlo ed eseguire lavori.
 - Se il tosaerba inizia a vibrare in modo anormale, è necessario un controllo immediato:
 - Cercare eventuali danni.
 - Eseguire le riparazioni necessarie sulle parti danneggiate.
 - Accertarsi che tutti i dadi, i bulloni e le viti siano serrati.
 - Non lavorare con l'apparecchio in condizioni climatiche avverse, specialmente in caso di pioggia o temporali.
- #### 4.1.4 Manutenzione e magazzinaggio
- Assicurarsi che tutti i dadi, i bulloni e le viti siano serrati e che l'apparecchio si trovi in buone condizioni operative.
 - Controllare regolarmente il raccogliherba per rilevare usura o perdita di funzionalità.
 - Per motivi di sicurezza, sostituire le parti usurate o danneggiate.
 - Accertarsi che, su apparecchi con più lame, il movimento di una lama possa causare la rotazione delle altre lame.
 - Quando si regola l'apparecchio, accertarsi che non restino intrappolate le dita tra le lame mobili e le parti fisse.
 - Prima del rimessaggio dell'apparecchio, lasciare raffreddare il motore.
 - Durante la manutenzione delle lame, accertarsi che sia possibile spostare le lame anche quando l'alimentazione è disattivata.
 - Per motivi di sicurezza, sostituire le parti usurate o danneggiate. Utilizzare esclusivamente pezzi di ricambio e accessori originali.
- #### 4.2 Carico delle vibrazioni
- **Pericolo dovuto a vibrazioni**
Il valore effettivo di emissione di vibrazioni durante l'uso dell'apparecchio può deviare dal valore dichiarato dal costruttore. Osservare i seguenti fattori di influenza prima o durante l'uso:
 - L'apparecchio viene utilizzato come previsto?
 - Il materiale viene tagliato e lavorato nel modo giusto?
 - L'apparecchio è in uno stato normale di utilizzo?

- L'utensile da taglio è affilato correttamente ed è installato l'utensile da taglio corretto?
- Sono montati i corrimano e le eventuali maniglie di vibrazioni opzionali e questi sono collegati all'apparecchio?
- Utilizzare l'apparecchio solo con la velocità del motore necessaria per il lavoro. Evitare la velocità massima per ridurre il rumore e le vibrazioni.
- In seguito a uso e manutenzione impropri, il rumore e la vibrazione dell'apparecchio possono aumentare. Ciò provoca danni alla salute. In questo caso spegnere subito l'apparecchio e farlo riparare da un centro di assistenza autorizzato.
- Il grado di carico di vibrazione dipende dal lavoro da eseguire o dall'utilizzo dell'apparecchio. Stimare e inserire pause di lavoro corrispondenti. Questo riduce considerevolmente il carico di vibrazione durante tutta la durata di lavoro.
- L'uso prolungato dell'apparecchio espone l'operatore a vibrazioni e può causare la malattia "del dito bianco". Per ridurre questo rischio, indossare dei guanti e tenere le mani calde. In presenza dei sintomi del "dito bianco", consultare subito un medico. Tra questi figurano: intorpidimento, perdita della sensibilità, formicolio, pizzicore, dolore, perdita della forza, cambiamento del colore o della condizione della pelle. Di solito questi sintomi interessano le dita, le mani o i polsi. Il rischio aumenta alle basse temperature.
- Durante la giornata lavorativa fare lunghe pause in modo da riposarsi dal rumore e dalle vibrazioni. Pianificate il vostro lavoro in modo da distribuire su più giorni l'uso di apparecchi che producono molte vibrazioni.
- Se si prova un qualche disagio o la decolorazione della pelle sulla mano durante l'uso dell'apparecchio, smettere immediatamente di lavorare. Fare pause di lavoro sufficienti. Senza adeguate pause di lavoro si può determinare una sindrome da vibrazioni mano-braccio.
- Ridurre al minimo il rischio di esporsi a vibrazioni. Mantenere l'apparecchio secondo le istruzioni riportate nelle istruzioni.
- Se l'apparecchio viene usato spesso, è necessario rivolgersi al rivenditore locale per ottenere accessori antivibranti (ad es. maniglie).

- Evitare di lavorare con l'apparecchio a temperature inferiori a 10 °C. Stabilire in un piano di lavoro come può essere limitato il carico delle vibrazioni.

4.3 Inquinamento acustico

Alcune emissioni acustiche dell'apparecchio sono inevitabili. Spostare il lavoro rumoroso in determinati periodi consentiti. Osservare periodi di riposo e limitare le ore di lavoro al minimo. Per la propria sicurezza personale e per proteggere le persone che lavorano nelle vicinanze è necessario indossare una protezione dell'udito adeguata.

4.4 Indicazioni di sicurezza su batteria e caricatore

Seguire le istruzioni di sicurezza della batteria e il caricabatterie nelle istruzioni per l'uso separate.

vedere:

- Istruzioni per l'uso 441630: Batteria Li-Ion B150 Li (B05-3640G), B200 Li (B05-3650G)
- Istruzioni per l'uso 441633: Caricabatteria C130 Li (C05-4230)

5 MONTAGGIO

Montaggio: vedere le istruzioni di montaggio.

⚠ ATTENZIONE! Pericoli dovuti a montaggio incompleto! L'utilizzo di un apparecchio non completamente montato può avere come conseguenza lesioni gravi.

- Far funzionare l'apparecchio solo quando è completamente montato.
- Inserire le batterie nell'apparecchio soltanto quando è completamente montato.

6 MESSA IN FUNZIONE

6.1 Caricare la batteria

i AVVISO Tenere presente le informazioni dettagliate contenute nei manuali separati sulla batteria e sul caricabatterie.

6.2 Inserimento e rimozione delle batterie (05)

Il tosaerba può essere utilizzato, a scelta, con una o con due batterie. Utilizzando due batterie si aumenta notevolmente la durata di lavoro e di conseguenza la superficie di prato che può essere tosata.

È possibile impiegare batterie con stati di carica diversi. In questo caso viene utilizzata per prima la batteria più carica tra le due, finché non rag-

giunge lo stesso stato di carica dell'altra. Dopodiché, entrambe le batterie vengono progressivamente scaricate in misura uguale.

ATTENZIONE! Pericolo di danneggiamento delle batterie. Se le batterie rimangono nell'apparecchio dopo l'uso, possono subire danni.

- Subito dopo l'uso estrarre le batterie dall'apparecchio e conservarle in un luogo protetto dal gelo.
- Inserire le batterie nell'apparecchio solo subito prima dell'inizio del lavoro.

Inserimento della batteria

1. Sollevare (05/a) il coperchio del vano batteria (05/1).
2. Inserire la batteria da sopra in uno degli appositi scomparti (05/2) finché non si blocca in posizione.
3. Richiudere il coperchio del vano batteria.

Rimozione della batteria

1. Premere il tasto di sblocco sulla batteria e tenerlo premuto.
2. Estrarre la batteria.

6.3 Inserimento e disinserimento dell'alimentazione del tosaerba (06)

L'alimentazione elettrica per il motore del piatto di taglio viene inserita e disinserita mediante l'interruttore a chiave. L'interruttore a chiave viene azionato con la chiave di sicurezza.

⚠ ATTENZIONE! Pericolo di infortunio!

L'accensione involontaria può causare gravi infortuni.

- Sempre prima delle pause e della manutenzione: Per spegnere l'alimentazione, ruotare la chiave di sicurezza in posizione Off, quindi scollegarla.

Inserimento dell'alimentazione

1. Aprire il coperchio del vano batteria.
2. Inserire (06/a) la chiave di sicurezza (06/1) nell'interruttore a chiave.
3. Ruotare (06/b) la chiave di sicurezza in posizione On (pos. I). In questo modo si fornisce la tensione di esercizio al motore del piatto di taglio, che però non entra ancora in funzione.
4. Richiudere il coperchio del vano batteria.
5. Attivare il piatto di taglio: vedere *capitolo 7.6 "Avvio e arresto del piatto di taglio (14)", pagina 110*.

Disinserimento dell'alimentazione

1. Ruotare (06/c) la chiave di sicurezza in posizione Off (pos. 0) ed estrarla (06/d).
2. Subito dopo l'uso estrarre le batterie dall'apparecchio, ricaricarle e conservarle in un luogo protetto dal gelo. Reinserrire le batterie nell'apparecchio solo subito prima dell'uso successivo.

6.4 Accensione e spegnimento del cockpit*

* a seconda del modello, vedere le istruzioni di montaggio.

Condizione necessaria: almeno 1 batteria è inserita.

ⓘ AVVISO Per l'alimentazione del cockpit e della trazione delle ruote non è necessario ruotare la chiave di sicurezza in posizione On (pos. I).

Per l'accensione del cockpit esistono le seguenti possibilità:

- Premere il tasto On/Off (04/1) sul cockpit.
- Premere brevemente lo Smart Button (03/1).
- Il cockpit si accende automaticamente all'avvio del motore del piatto di taglio (vedere *capitolo 7.6 "Avvio e arresto del piatto di taglio (14)", pagina 110*).

7 UTILIZZO

⚠ ATTENZIONE! Pericolo di lesioni! Dispositivi di sicurezza e di protezione difettosi o disattivati possono avere come conseguenza lesioni gravi.

- Prima dell'accensione verificare che tutti i dispositivi di sicurezza e di protezione siano presenti e funzionanti.

7.1 Impostare l'altezza di taglio (07)

⚠ CAUTELA! Pericolo di lesioni da taglio.

Pericolo di lesioni da taglio al contatto con il piatto di taglio in movimento.

- Regolare l'altezza di taglio solo a motore spento e piatto di taglio fermo.
1. Premere la leva (07/1) leggermente verso l'esterno per sbloccarla e tenerla ferma (07/a).
 - Se l'erba è bassa, spingere la leva in direzione della ruota anteriore (07/b).
 - Se l'erba è più alta, spingere la leva in direzione della ruota posteriore (07/b).
 2. Rilasciare la leva finché non si innesta nella posizione desiderata.

7.2 Falciatura con il cesto di raccolta (08, 09)

L'apparecchio può funzionare con o senza il cesto di raccolta.

Aggancio del cesto di raccolta

1. Accertarsi che l'apparecchio sia spento e che il piatto di taglio sia fermo.
2. Sollevare (08/a) il deflettore (08/1).
3. Agganciare (08/b) il cesto di raccolta nei supporti (08/2).
4. Rilasciare il deflettore.

Controllo del livello di riempimento

Durante la falciatura, l'indicatore di livello (09/1) viene spinto dal flusso d'aria verso l'alto (09/a). Se il cesto di raccolta (09/2) è pieno, l'indicatore di livello si trova sul cesto (09/b). Il cesto di raccolta deve essere svuotato.

Sgancio e svuotamento del cesto di raccolta

⚠ CAUTELA! Pericolo di lesioni da taglio. Pericolo di lesioni da taglio al contatto con il piatto di taglio in movimento.

- Rimuovere il cesto di raccolta soltanto quando il piatto di taglio è fermo.
1. Accertarsi che l'apparecchio sia spento e che il piatto di taglio sia fermo.
 2. Sollevare il deflettore (08/1).
 3. Sganciare il cesto di raccolta (08/2) dai supporti e rimuoverlo tirandolo all'indietro.
 4. Svuotare il cesto di raccolta.
 5. Pulire i fori di sfianto (08/3) dell'indicatore di livello.
 6. Agganciare il cesto di raccolta (v. sopra).

7.3 Pacciamatura con tassello di pacciamatura (10, 11)*

* a seconda del modello, vedere le istruzioni di montaggio.

Con la pacciamatura il materiale tagliato non viene raccolto ma resta sull'erba. La pacciamatura protegge il suolo dall'aridità e gli fornisce sostanze nutritive. I migliori risultati si ottengono con un taglio periodico di circa 2 cm. Solo l'erba giovane con tessuto fogliare molle marcisce rapidamente.

- Altezza dell'erba prima della pacciamatura: max. 8 cm
- Altezza dell'erba dopo la pacciamatura: min. 4 cm

ⓘ AVVISO Regolare la velocità di pacciamatura, non andare troppo veloce.

Montaggio del tassello di pacciamatura

⚠ CAUTELA! Pericolo di lesioni da taglio. Pericolo di lesioni da taglio al contatto con il piatto di taglio in movimento.

- Spegner l'apparecchio ed estrarre la chiave a tubo di sicurezza prima di inserire o rimuovere il tassello di pacciamatura.
1. Spegner l'apparecchio: ruotare la chiave di sicurezza in posizione Off (pos. 0) ed estrarla.
 2. Sganciare il cesto di raccolta.
 3. Sollevare il deflettore (10/1) e inserire (10/a) il tassello di pacciamatura (10/2) nella bocchetta di espulsione (10/3). Il blocco deve scattare in posizione.

⚠ ATTENZIONE! Pericolo di danneggiamento all'apparecchio. Se il tassello di pacciamatura non si incastra, il tassello e la falciatura possono essere danneggiati.

- Assicurarsi che il blocco sia incastrato.

Rimozione del tassello di pacciamatura

1. Spegner l'apparecchio: ruotare la chiave di sicurezza in posizione Off (pos. 0) ed estrarla.
2. Sollevare il deflettore.
3. Allentare (11/a) il blocco (11/1) sul tassello di pacciamatura.
4. Estrarre (11/b) il tassello di pacciamatura (11/2).

7.4 Falciatura con scarico laterale (12)*

* a seconda del modello, vedere le istruzioni di montaggio.

⚠ CAUTELA! Pericolo di lesioni da taglio. Pericolo di lesioni da taglio al contatto con il piatto di taglio in movimento.

- Inserire e rimuovere l'inserto per lo scarico laterale solo quando il motore e il piatto di taglio sono fermi.

Montaggio dell'inserto per scarico laterale

1. Spegner l'apparecchio: ruotare la chiave di sicurezza in posizione Off (pos. 0) ed estrarla.
2. Rimuovere il cesto di raccolta e inserire il tassello di pacciamatura, vedere capitolo 7.3 "Pacciamatura con tassello di pacciamatura (10, 11)*", pagina 109.
3. Premere la leva di sblocco (12/1) dello sportello dello scarico laterale.

4. Aprire (12/a) lo sportello dello scarico laterale (12/2) e tenerlo fermo.
5. Inserire (12/b) l'inserto per lo scarico laterale (12/3).
6. Richiudere lentamente lo sportello dello scarico laterale (12/2). Lo sportello dello scarico laterale protegge l'inserto dello scarico laterale da possibili cadute.

Rimozione dell'inserto per scarico laterale

1. Spegner l'apparecchio: ruotare la chiave di sicurezza in posizione Off (pos. 0) ed estrarla.
2. Aprire lo sportello dello scarico laterale e tenerlo fermo.
3. Estrarre l'inserto per lo scarico laterale e chiudere lo sportello dello scarico laterale.
4. Rimuovere il tassello di pacciamatura e montare il cesto di raccolta.

7.5 Regolazione della stegola in funzione della statura (13)*

* a seconda del modello, vedere le istruzioni di montaggio.

1. Ribaltare (13/a) i tenditori rapidi (13/1) sui perni (13/2).
2. Far ruotare (13/b) la stegola (13/3) sui perni fino a raggiungere l'altezza desiderata.
3. Bloccare i tenditori rapidi in posizione.

7.6 Avvio e arresto del piatto di taglio (14)

Avviare il piatto di taglio solo su una superficie piana e non nell'erba alta. La superficie deve essere libera da corpi estranei, come ad es. pietre. Non sollevare né inclinare l'apparecchio per avviarlo.

Avvio del piatto di taglio

1. Se non è ancora stato fatto: inserire l'alimentazione (vedere capitolo 6.3 "Inserimento e disinserimento dell'alimentazione del tosaerba (06)", pagina 108).
2. Premere il pulsante di avvio (14/1) e tenerlo premuto.
3. Tirare (14/a) l'impugnatura di sicurezza (14/2) verso la stegola (14/3). Il piatto di taglio si avvia.
4. Rilasciare il pulsante di avvio continuando a tenere ferma l'impugnatura di sicurezza.

AVVISO L'impugnatura di sicurezza non si blocca in posizione da sé. Deve essere tenuta ferma sulla stegola per tutta la durata del lavoro.

Arresto del piatto di taglio

1. Rilasciare l'impugnatura di sicurezza. Questa torna automaticamente nella posizione iniziale.
2. Attendere l'arresto del piatto di taglio.
3. Disinserire l'alimentazione (vedere capitolo 6.3 "Inserimento e disinserimento dell'alimentazione del tosaerba (06)", pagina 108).

CAUTELA! Pericolo di lesioni da taglio. Pericolo di lesioni da taglio al contatto con il piatto di taglio in movimento.

- Attendere l'arresto del piatto di taglio.
- Prima di qualsiasi intervento di manutenzione e cura: Spegner l'apparecchio e attendere l'arresto del piatto di taglio. Estrarre la chiave di sicurezza e rimuovere le batterie.

7.7 Accensione e spegnimento della trazione delle ruote (15)*

* a seconda del modello, vedere le istruzioni di montaggio.

È possibile attivare la trazione delle ruote per spostare il tosaerba tra due zone di lavoro o verso il luogo di rimessaggio. A questo scopo non è necessario attivare il piatto di taglio.

AVVISO Per l'alimentazione del cockpit e della trazione delle ruote non è necessario ruotare la chiave di sicurezza in posizione On (pos. I).

Accensione della trazione delle ruote

1. Inserire la batteria.
2. Premere (15/a) la barra di accensione (15/1) contro la stegola (15/2) e tenerla ferma in posizione. La barra di accensione non rimane bloccata in posizione da sé.

Spegnimento della trazione delle ruote

1. Rilasciare la barra di accensione. Questa torna automaticamente nella posizione iniziale.

7.8 Trazione delle ruote – Cambio di velocità (16)*

* a seconda del modello, vedere le istruzioni di montaggio.

Mediante il cockpit è possibile regolare la velocità di marcia del tosaerba su 7 diversi livelli. A tale scopo è necessario attivare prima la trazione delle ruote, vedere capitolo 7.7 "Accensione e spegnimento della trazione delle ruote (15)*", pagina 110.

1. Accendere il cockpit (vedere *capitolo 6.4 "Accensione e spegnimento del cockpit"*, pagina 108).
2. Per ridurre la velocità: premere il tasto Meno (16/1).
Oppure:
3. Per aumentare la velocità: premere il tasto Più (16/2).

7.9 Attivazione e disattivazione della modalità Eco (16)*

* a seconda del modello, vedere le istruzioni di montaggio.

Nella modalità Eco, il numero di giri del motore viene ridotto. Di conseguenza aumenta la durata di funzionamento della batteria.

1. Accendere il cockpit (vedere *capitolo 6.4 "Accensione e spegnimento del cockpit"*, pagina 108).
2. Attivare la modalità Eco: premere il tasto "Modalità Eco" (16/3). Il tasto si illumina.
3. Disattivare la modalità Eco: premere nuovamente il tasto "Modalità Eco". Il tasto si spegne.

8 INDICAZIONI DI LAVORO

Prestare attenzione alle istruzioni di sicurezza!

AVVISO Rispettare le norme locali sugli orari in cui è consentito usare un tosaerba.

- Prestare attenzione ad eventuali oggetti presenti nell'erba e rimuoverli dalla zona di lavoro.
- Tosare solo in buone condizioni di luce.
- Lavorare soltanto con lame affilate.
- Manovrare l'apparecchio solo per mezzo della stegola.
- Spostarsi con l'apparecchio solo a passo d'uomo.
- Spostare sempre l'apparecchio in direzione trasversale rispetto ai pendii. Non utilizzare il tosaerba in salita o in discesa né su pendenze con inclinazione superiore a 10°. Prestare maggiore attenzione quando si cambia direzione di lavoro.

Prestazioni di taglio / durata della batteria

- Le prestazioni di taglio e la superficie che può essere tosata dipendono dalle proprietà del manto erboso. Fattori come lunghezza e densità dell'erba, altezza di taglio selezionata o un prato bagnato influenzano le prestazioni di taglio.

- Un tempo di esercizio ottimale si ottiene con la falciatura frequente per mantenere l'erba bassa.
- Frequenti accensioni e spegnimenti del tosaerba durante la falciatura riducono le prestazioni di taglio, così come una batteria non completamente carica.
- L'accensione della trazione delle ruote riduce le prestazioni di taglio / la durata della batteria.
- Per ottimizzare le prestazioni di taglio si consiglia di falciare spesso il prato, impostare un'altezza di taglio elevata e spostare l'apparecchio a passo d'uomo.

AVVISO Per allungare la durata utile è possibile acquistare una batteria supplementare.

Consigli per la tosatura

- Mantenere costante l'altezza di taglio, compresa tra 3-5 cm, senza superare la metà dell'altezza dell'erba.
- Non sovraccaricare il tosaerba. Se l'erba è alta e folta e il numero di giri del motore si abbassa notevolmente, aumentare l'altezza di taglio e ripetere più volte la tosatura.
- Vento e sole possono asciugare il prato dopo la tosatura, quindi tagliare nel tardo pomeriggio.

9 MANUTENZIONE E CURA

ATTENZIONE! Pericolo di lesioni da taglio. Pericolo di tagli in caso di contatto con parti taglienti, parti in movimento e utensili da taglio.

- Prima di eseguire lavori di manutenzione, cura e pulizia spegnere sempre l'apparecchio. Rimuovere le batterie.
- Durante i lavori di manutenzione, cura e pulizia indossare sempre dei guanti protettivi.

9.1 Lavori di manutenzione regolari

- Assicurarsi che tutti i dadi, i bulloni e le viti siano serrati e che l'apparecchio si trovi in buone condizioni operative.
- Controllare regolarmente il cesto di raccolta per verificarne il funzionamento e l'usura.

9.2 Pulire l'apparecchio e il piatto di taglio

ATTENZIONE! Pericolo da umidità. L'acqua nell'apparecchio provoca cortocircuiti e la distruzione dei componenti elettrici.

- Non spruzzare acqua sull'apparecchio.
- Per la pulizia utilizzare soltanto un pennello o una spazzola.

1. Arrestare il motore.
2. Estrarre le batterie.
3. Sganciare il cesto di raccolta.
4. Ribaltare l'apparecchio e ripulire il piatto di taglio.

9.3 Controllare e sostituire la lama di taglio

⚠ ATTENZIONE! Gravi lesioni a causa di parti della lama scagliate. Una lama usurata, crepata o danneggiata può rompersi e i suoi pezzi possono diventare proiettili pericolosi.

- Controllare regolarmente se la lama è danneggiata.
- Non utilizzare il tosaerba se la lama è usurata o danneggiata.
- Far affilare o sostituire le lame di taglio spuntate o danneggiate solo da un centro di assistenza AL-KO o da un rivenditore autorizzato.
- Per evitare vibrazioni le lame e le viti delle lame devono essere sempre sostituite insieme.
- La lama di taglio riaffilata deve essere equilibrata. Lame di taglio sbilanciate comportano forti vibrazioni e danni all'apparecchio.

9.4 Regolazione del tirante Bowden della trazione delle ruote (17)

Il tirante Bowden della trazione delle ruote con il tempo si allunga. Se, a motore in funzione, la trazione delle ruote non si accende più, significa che il tirante Bowden è diventato troppo lungo e deve essere tensionato.

⚠ CAUTELA! Pericolo di lesioni. Parti taglienti e in movimento (ad. es. lame di taglio) o un tosaerba avviato all'improvviso possono causare lesioni.

- Regolare il tirante Bowden soltanto a motore spento e piatto di taglio fermo.

1. Disattivare l'alimentazione ed estrarre le batterie (vedere capitolo 6.3 "Inserimento e disinserimento dell'alimentazione del tosaerba (06)", pagina 108).

2. Girare l'elemento di regolazione (17/1) sul tirante Bowden (17/2) in direzione delle frecce, ossia in senso antiorario, finché il tirante non è tensionato tra la barra di accensione (17/3) e il punto di arresto (17/4).
3. Per controllare la regolazione del tirante Bowden: accendere l'apparecchio, avviare il motore e cercare di attivare la trazione delle ruote.
4. Se la trazione delle ruote non si accende: ripetere i passaggi precedenti.

Se la regolazione del tirante Bowden non riesce: rivolgersi a un centro di assistenza del produttore.

9.5 Lavori di riparazione

⚠ ATTENZIONE! Pericolo di infortunio in caso di lavori di riparazione. Lavori di riparazione inappropriati possono causare lesioni gravi e danneggiare l'apparecchio.

- Fare eseguire gli interventi di riparazione solo presso le stazioni di servizio del produttore o da aziende specializzate autorizzate!

Rivolgersi a un centro di assistenza del produttore nei seguenti casi:

- Il motore non parte più.
- L'apparecchio è passato su un ostacolo.
- La lama di taglio e/o l'albero motore sono piegati.
- L'apparecchio vibra e si muove in modo irregolare.
- Le batterie sono scadute o danneggiate.

9.6 Interfaccia USB (18)

L'interfaccia USB (18/1) è presente su tutti i tosaerba descritti in queste istruzioni per l'uso, ma solo sui tosaerba smart è utilizzabile per gli aggiornamenti del software. Non è utilizzabile per ricaricare le batterie.

ATTENZIONE! Pericolo di danni ai dispositivi. Le batterie dei dispositivi mobili (ad es. smartphone) subiscono danni irreparabili se vengono collegate all'interfaccia USB.

- Non collegare nessun dispositivo mobile con batteria a quest'interfaccia.

10 SUPPORTO IN CASO DI ANOMALIE

⚠ CAUTELA! Pericolo di lesioni. Le parti taglienti e mobili dell'apparecchio possono causare lesioni.

- Durante i lavori di manutenzione, cura e pulizia indossare sempre dei guanti di protezione!

i AVVISO In caso di guasti non elencati in questa tabella o che non si è in grado di eliminare personalmente, rivolgersi al nostro servizio clienti.

Guasto	Causa	Rimedio
Il motore non gira.	L'alimentazione sull'interruttore a chiave è disattivata.	Attivare l'alimentazione sull'interruttore a chiave.
	La batteria è assente o non è montata correttamente.	Montare correttamente la batteria.
	La batteria è scarica.	Caricare la batteria.
	La lama di taglio è bloccata.	<ul style="list-style-type: none"> ■ Eliminare il problema alla lama. ■ Avviare il tosaerba su erba bassa.
Il motore perde potenza.	I cavi o gli interruttori sono difettosi.	Non utilizzare l'apparecchio. Rivolgersi a un centro di assistenza del produttore.
	La batteria è scarica.	Caricare la batteria.
	La lama è spuntata.	Far affilare la lama presso un centro di assistenza del produttore.
Il motore si ferma durante la falciatura.	Troppa erba nello scarico.	<ul style="list-style-type: none"> ■ Rimuovere l'erba. ■ Pulire il deflettore.
	La lama è spuntata.	Far affilare la lama presso un centro di assistenza del produttore.
Il cesto di raccolta non si riempie a sufficienza	Il prato è umido.	Lasciare asciugare il prato.
	Il cesto di raccolta è intasato.	Pulire la griglia del cesto di raccolta.
	Troppa erba nel canale di espulsione o nell'alloggiamento.	<ul style="list-style-type: none"> ■ Pulire il canale di espulsione / l'alloggiamento ■ Correggere l'altezza di taglio
	La lama è spuntata.	Far affilare la lama presso un centro di assistenza del produttore.
La durata utile della batteria cala in modo evidente.	L'altezza di taglio è troppo bassa.	Impostare un'altezza di taglio superiore
	L'erba è troppo alta o troppo umida.	Migliorare le condizioni: lasciare asciugare, impostare un'altezza di taglio superiore

Guasto	Causa	Rimedio
	La velocità di falciatura è troppo elevata.	<ul style="list-style-type: none"> ■ Ridurre la velocità di falciatura. ■ Pulire il canale di espulsione / l'alloggiamento; la lama di taglio deve ruotare liberamente.
	Falciatura con cesto di raccolta pieno	Svuotare il cesto di raccolta e pulire il canale di espulsione.
	La vita operativa della batteria è terminata.	Sostituire la batteria. Utilizzare solo accessori originali del produttore.
Non si riesce a caricare la batteria.	I contatti della batteria sono sporchi.	Pulire i contatti della batteria con un oggetto non metallico e spruzzare con un spray per contatti. Attenzione: evitare di cortocircuitare i contatti della batteria con un oggetto metallico!
	La batteria o il caricabatterie sono guasti.	Ordinare i ricambi dal produttore.
	La batteria è surriscaldata.	Lasciare raffreddare la batteria.
Il cockpit è acceso ma il motore non gira.	L'alimentazione sull'interruttore a chiave è disattivata.	Attivare l'alimentazione sull'interruttore a chiave.
La spia di errore del cockpit è accesa.	La batteria non è correttamente in sede.	Montare correttamente la batteria.
Messaggi di errore sullo Smart Button	Cause e rimedio: vedere capitolo 3.9 "Smart Button (03)*", pagina 103.	

11 TRASPORTO

11.1 Trasporto dell'apparecchio

ATTENZIONE! Pericolo di danni al piatto di taglio. Alle altezze di taglio più basse il piatto di taglio può subire danni dovuti al contatto con gradini, bordi o spigoli.

- Impostare per il trasporto l'altezza di taglio massima.

1. Arrestare il piatto di taglio e attendere che si fermi completamente.
2. Impostare l'altezza di taglio massima.
3. Ruotare l'interruttore a chiave in posizione Off (pos. 0).

Trasporto dell'apparecchio da una zona di lavoro all'altra

- Spostare l'apparecchio verso la zona di lavoro con l'altezza di taglio massima impostata.
- Per facilitare lo spostamento, attivare la trazione delle ruote*.

- Per trasportare l'apparecchio, servirsi della stegola e della maniglia di trasporto anteriore*.

* a seconda del modello, vedere i dati tecnici.

Trasporto dell'apparecchio su un veicolo

- Rimuovere le batterie.
- Abbassare la stegola.
- Fissare l'apparecchio sul veicolo per evitare che si ribalti e rotoli.
- Proteggere l'apparecchio da possibili collisioni con gli oggetti circostanti.
- Non posizionare oggetti sull'apparecchio.

11.2 Trasporto delle batterie

Prima del trasporto adottare le misure seguenti:

1. Spegnerne l'apparecchio.
2. Rimuovere le batterie dall'apparecchio.
3. Imballare le batterie come prescritto (vedi sotto).

i AVVISO L'energia nominale della batteria è superiore a 100 Wh! Attenersi quindi alle direttive di trasporto che seguono!

La batteria agli ioni di litio in dotazione è soggetta alla legge sulle merci pericolose ma può essere trasportate in condizioni semplificate:

- La batteria può essere trasportata sulla strada dall'utente privato senza ulteriori requisiti se imballata per la vendita al dettaglio e il trasporto è utilizzato per scopi privati.
- Anche gli utenti aziendali che eseguono il trasporto in relazione alla propria attività principale (ad es. forniture da e per cantieri o manifestazioni) possono trarre beneficio da questa semplificazione.

Nei due casi suddetti si devono prendere le misure obbligatorie per prevenire la fuoriuscita del contenuto. Negli altri casi i devono essere rigorosamente rispettati i regolamenti in materia di trasporto di merci pericolose. Il mancato rispetto comporta sanzioni severe per il mittente ed eventualmente per il vettore.

Ulteriori informazioni sui trasporti e spedizioni

- Le batterie agli ioni di litio devono essere trasportate o spedite solo se non sono danneggiate!
- Per il trasporto della batteria utilizzare solo la scatola originale o un cartone per merci pericolose (non richiesto per batterie con potenza nominale inferiore a 100 Wh).
- Incollare i terminali aperti della batteria per evitare un corto circuito.
- Fissare la batteria all'interno del pacchetto per evitare lo scivolamento e danni alla batteria.
- Apporre la corretta etichettatura e la documentazione della spedizione per il trasporto e la spedizione (ad es., per corriere o spedizione).
- Informarsi se è possibile un trasporto con il servizio scelto e mostrare la spedizione.

Si consiglia di consultare un esperto per preparare la spedizione. Osservare anche eventuali ulteriori direttive nazionali.

12 CONSERVAZIONE

Dopo ogni utilizzo, pulire a fondo l'apparecchio e, se presenti, montare tutte le coperture di protezione. Conservare l'apparecchio in un luogo a-

sciutto dotato di lucchetto e al di fuori della portata dei bambini.

12.1 Immagazzinaggio del tosaerba a batteria

⚠ CAUTELA! Pericolo di infortunio! Se l'apparecchio è accessibile ai bambini e a persone non autorizzate durante la conservazione, può causare lesioni.

- Conservare l'apparecchio asciutto e non accessibile a bambini e a persone non autorizzate.
- Immagazzinare l'apparecchio solo se le batterie sono state rimosse.

ATTENZIONE! Pericolo di furto con scasso e perdita di dati personali. Il tosaerba ha accesso a internet e può comandare dei dispositivi in "Smart Home" e "Smart Garden".

- Immagazzinare l'apparecchio solo dopo aver rimosso le batterie e ben protetto da un accesso non autorizzato.

1. Spegner l'apparecchio: Rimuovere la chiave di sicurezza.
2. Impostare l'altezza di taglio sul livello massimo.
3. Estrarre le batterie.
4. Lasciare raffreddare il motore.
5. Pulire a fondo l'apparecchio.
6. Strofinare tutte le parti metalliche con un sottile strato di olio o silicone per proteggerle dalla corrosione.
7. Abbassare la stegola.
8. Riporre l'apparecchio in un luogo asciutto, sicuro e protetto dal gelo. Coprire con un telo traspirante a protezione dalla polvere. Non utilizzare involucri di plastica per evitare l'accumulo di umidità.

12.2 Immagazzinare la batteria e il caricabatteria

i AVVISO Tenere presente le informazioni dettagliate contenute nei manuali separati sulla batteria e sul caricabatterie.

13 SMALTIMENTO

Note sulla legge sulle apparecchiature elettriche ed elettroniche (ElektroG)



- Le apparecchiature elettriche ed elettroniche non appartengono ai rifiuti domestici, ma devono essere portati presso una raccolta o smaltimento dei rifiuti separati!
- Prima della consegna devono essere rimossi pile o batterie usati che non sono installati in modo permanente sulla vecchia unità! Lo smaltimento è regolato dalla legge sulle batterie.
- I proprietari o gli utilizzatori di apparecchiature elettriche ed elettroniche sono tenuti per legge alla restituzione dopo l'uso.
- È responsabilità dell'utente finale cancellare i propri dati personali presenti sul vecchio apparecchio da smaltire!

Il simbolo del cestino barrato significa che le apparecchiature elettriche ed elettroniche non possono essere smaltite insieme ad altri rifiuti.

Le apparecchiature elettriche ed elettroniche possono essere depositate gratuitamente nei seguenti punti:

- Servizio pubblico di smaltimento o punti di raccolta (ad es. cantieri comunali)
- Rivenditori di apparecchiature elettriche (fissi oppure online), se i gestori sono obbligati ad accettarli oppure volontariamente il servizio.

Queste affermazioni valgono solo per apparecchi installati e venduti nei Paesi dell'Unione Europea e che sono soggetti alla direttiva europea 2012/19/UE. Nei Paesi al di fuori dell'Unione Europea possono valere disposizioni differenti per lo smaltimento di apparecchi elettrici ed elettronici.

Istruzioni sulla legge sulla batterie (BattG)



- Le batterie usate non appartengono ai rifiuti domestici, ma devono essere portate presso una raccolta o smaltimento dei rifiuti separati!
- Per la rimozione sicura delle batterie dal dispositivo elettrico e per informazioni sul tipo o sul sistema chimici, tenere presenti le infor-

mazioni supplementari contenute nelle istruzioni d'uso o di installazione.

- I proprietari o gli utilizzatori di batterie sono tenuti per legge alla restituzione dopo l'uso. La restituzione si limita alla consegna di piccole quantità.

Le batterie usate possono contenere sostanze nocive o metalli pesanti che possono danneggiare l'ambiente e la salute. Un riciclaggio di batterie usate e l'uso delle risorse in esse contenute contribuisce alla protezione di questi due beni importanti.

Il simbolo del cestino barrato significa che le batterie non possono essere smaltite insieme ad altri rifiuti.

Sotto il cestino sono presenti inoltre dei simboli Hg, Cd o Pb, con il significato seguente:

- Hg: La batteria contiene oltre lo 0,0005% di mercurio
- Cd: La batteria contiene oltre lo 0,002 % di cadmio
- Pb: La batteria contiene oltre lo 0,004 % di piombo

Le batterie possono essere depositate gratuitamente nei seguenti punti:

- Servizio pubblico di smaltimento o punti di raccolta (ad es. cantieri comunali)
- rivenditori di batterie
- punto di conferimento del sistema comune di restituzione per batterie esauste di apparecchi
- punto di conferimento del produttore (se non membro del sistema comune di restituzione)

Queste affermazioni valgono solo per batterie vendute nei Paesi dell'Unione Europea e che sono soggetti alla direttiva europea 2006/66/CE. Nei Paesi al di fuori dell'Unione Europea possono valere disposizioni differenti per lo smaltimento delle batterie.

14 SERVIZIO CLIENTI/ASSISTENZA

Per eventuali domande su garanzia, riparazione o pezzi di ricambio si prega di rivolgersi al centro di assistenza AL-KO più vicino. Per reperirlo, consultare il sito Internet all'indirizzo: www.al-ko.com/service-contacts

15 GARANZIA

Elimineremo - a nostra discrezione tramite riparazione o consegna sostitutiva - eventuali difetti di produzione o del materiale dell'apparecchio entro i termini di prescrizione previsti dalla legge per i diritti di ricorso per vizi della cosa. I termini di prescrizione dipendono dalla normativa in vigore nel paese in cui l'apparecchio è stato acquistato.

I termini della garanzia valgono solo nei casi seguenti:

- Osservare le presenti istruzioni per l'uso
- Trattamento corretto
- Utilizzare parti di ricambio originali

La garanzia decade nei casi seguenti:

- Tentativi di riparazione in proprio
- Modifiche tecniche eseguite in proprio
- Uso non conforme alla destinazione

Sono esclusi dalla garanzia:

- danni della vernice da ricondurre alla normale usura
- Parti usurabili che sono contraddistinte sulla scheda ricambi xxxxxx (X) con un riquadro

Il periodo di garanzia inizia con l'acquisto da parte del primo consumatore finale. Fondamentali sono la data e la ricevuta di acquisto. Rivolgersi al proprio rivenditore o al centro di assistenza autorizzato più vicino presentando la presente garanzia e la ricevuta di acquisto originale. La presente dichiarazione di garanzia non altera i diritti derivanti da vizi del prodotto spettanti per legge all'acquirente nei confronti del venditore.

PREVOD ORIGINALNIH NAVODIL

Kazalo vsebine

1	Posebni varnostni napotki.....	119	4.4	Varnostni napotki za akumulatorsko baterijo in polnilnik	126
2	K tem navodilom za uporabo	119	5	Montaža.....	126
2.1	Simboli na naslovnici.....	119	6	Zagon	126
2.2	Razlaga znakov in opozorilne besede	119	6.1	Napolnite akumulatorsko baterijo	126
3	Opis izdelka	119	6.2	Vstavljanje in odstranjevanje akumulatorskih baterij (05)	126
3.1	Namenska uporaba	119	6.3	Vklop in izklop električnega napajanja kosilne naprave (06)	126
3.2	Možna predvidljiva napačna raba	120	6.4	Vklop in izklop upravljalne plošče*	127
3.3	Preostala tveganja	120	7	Upravljanje	127
3.4	Varnostne naprave in zaščita	120	7.1	Nastavite višino reza (07)	127
3.5	Simboli na napravi.....	120	7.2	Košnja s košaro za travo (08, 09).....	127
3.5.1	Varnostne oznake.....	120	7.3	Mulčenje s klinom za mulčenje (10, 11)*	127
3.5.2	Oznake za upravljanje	121	7.4	Košnja s stranskim izmetavanjem (12)*	128
3.6	Pregledi izdelkov	121	7.5	Prilagoditev upravljalnega ročaja telesni višini uporabnika (13)*	128
3.6.1	Pregled izdelka (01) – AL-KO	121	7.6	Zagon in zaustavitev kosilne naprave (14)	128
3.6.2	Pregled izdelka (02) – solo by AL-KO	121	7.7	Vklop in izklop kolesnega pogona (15)*	129
3.7	Obseg dobave	122	7.8	Kolesni pogon – spreminjanje hitrosti (16)*	129
3.8	Aplikacija »AL-KO in TOUCH Smart Garden«	122	7.9	Vklop in izklop varčnega načina (16)*	129
3.9	Pametna tipka (03)*	122	8	Napotki za delo.....	129
3.9.1	Prikaz stanja napoljenosti.....	122	9	Vzdrževanje in nega.....	130
3.9.2	Povezovanje kosilnice z oblakom AL-KO Smart Cloud	122	9.1	Redna vzdrževalna dela	130
3.9.3	Sprožanje dejanj v sistemu pametnega doma/vrta »Smart Home«/»Smart Garden« (IFTTT)	123	9.2	Čiščenje aparata in kosilne naprave... ..	130
3.9.4	Aktiviranje* kosilnice	123	9.3	Preverite nož in ga obnovite	130
3.9.5	Ponastavite ime in geslo za brezžično omrežje*	123	9.4	Nastavite bovdenki poteg kolesnega pogona (17)	130
3.10	Upravljalna plošča »maxRun & smart-drive« (04)*	123	9.5	Popravila.....	131
4	Varnostni napotki	124	9.6	Vmesnik USB (18)	131
4.1	Napotki za varnost za kosilnico	124	10	Pomoč pri motnjah	131
4.1.1	Usposabljanje	124	11	Transport.....	133
4.1.2	Pripravljalni ukrepi	124	11.1	Transportiranje naprave	133
4.1.3	Ravnanje	124			
4.1.4	Vzdrževanje in skladiščenje	125			
4.2	Obremenitve zaradi vibracij.....	125			
4.3	Obremenitev zaradi hrupa.....	126			

11.2	Transportiranje akumulatorskih baterij	133
12	Skladiščenje	133
12.1	Skladiščenje akumulatorske kosilnice	133
12.2	Skladiščenje akumulatorske baterije in polnilnika	134
13	Odstranjevanje	134
14	Servisna služba/servis	135
15	Garancija	135

1 POSEBNI VARNOSTNI NAPOTKI



To napravo lahko otroci, stari 8 let in več, ter osebe z zmanjšanimi telesnimi, čutilnimi in duševnimi sposobnostmi ali s pomanjkanjem izkušenj in znanja uporabljajo samo pod nadzorom ali če so poučeni o varni uporabi naprav in s tem povezanih nevarnostih. Otroci se ne smejo igrati z napravo. Otroci ne smejo brez nadzora izvajati čiščenja in uporabniškega vzdrževanja.

Potrebe oseb z zelo velikimi in kompleksnimi omejitvami morda presegajo tukaj opisane napotke.

2 K TEM NAVODILOM ZA UPORABO

- Nemška različica je izvirnik navodil za uporabo. Različice v vseh drugih jezikih so prevodi originalnih navodil za uporabo.
- Navodila za uporabo vedno hranite tako, da jih lahko uporabite, kadar boste potrebovali informacije o napravi.
- Napravo izročite drugim osebam samo skupaj s temi navodili za uporabo.
- Preberite in upoštevajte varnostne napotke in opozorila v teh navodilih za uporabo.

2.1 Simboli na naslovnici

Simbol	Pomen
	Pred zagonom obvezno pozorno preberite ta navodila za uporabo. To je pogoj za varno delo in nemoteno delovanje.
	Navodila za uporabo

Simbol	Pomen
	Z litij-ionskimi akumulatorskimi baterijami delajte previdno! Upoštevajte zlasti napotke za transport, skladiščenje in odstranjevanje v teh navodilih za uporabo!

2.2 Razlaga znakov in opozorilne besede

⚠ NEVARNOST! Označuje neposredno nevarno situacijo, ki bo ob neupoštevanju opozorila povzročila smrt ali hude telesne poškodbe.

⚠ OPOZORILO! Označuje možno nevarno situacijo, ki lahko ob neupoštevanju opozorila povzroči smrt ali hude telesne poškodbe.

⚠ PREVIDNO! Označuje možno nevarno situacijo, ki lahko ob neupoštevanju opozorila povzroči manjše ali zmerne telesne poškodbe.

⚠ POZOR! Označuje situacijo, ki lahko ob neupoštevanju opozorila povzroči materialno škodo.

i NAPOTEK Posebni napotki za boljše razumevanje in ravnanje.

3 OPIS IZDELKA

Navodila za uporabo opisujejo različne modele ročne akumulatorske kosilnice znamk AL-KO in solo by AL-KO z različno opremo. Oprema posameznega modela je prikazana v tehničnih podatkih navodil za montažo.

Napravo je dovoljeno uporabljati samo z litij-ionsko akumulatorsko baterijo in polnilniki, navedenimi v tehničnih podatkih. Za nadaljnje informacije o akumulatorskih baterijah in polnilnikih glejte ločena navodila:

- Navodila za uporabo 441630: Litij-ionska akumulatorska baterija B150 Li (B05-3640G), B200 Li (B05-3650G)
- Navodila za uporabo 441633: Polnilnik C130 Li (C05-4230)

⚠ POZOR! Nevarnost poškodb naprave in akumulatorske baterije. Če se naprava uporablja z neustreznimi akumulatorskimi baterijami, lahko pride do poškodb naprave in akumulatorskih baterij.

- Napravo uporabljajte samo s predpisanimi akumulatorskimi baterijami.

3.1 Namenska uporaba

Naprava je namenjena košenju trave in se lahko uporablja samo za suho travo.

Ta naprava je predvidena izključno za domačo rabo. Vsaka druga uporaba, kot tudi nepooblaščen spremembe in dodatki, je uporaba v nasprotju z namembnostjo, ki bo razveljavila garancijo in povzročila izgubo skladnosti ter zavrnitev vsakršne odgovornosti za škodo, ki jo utрпи uporabnik ali druga oseba, s strani proizvajalca.

3.2 Možna predvidljiva napačna raba

Naprava ni zasnovana za komercialno uporabo v javnih parkih in športnih objektih ter za uporabo v kmetijstvu in gozdarstvu.

- Naprave ne uporabljajte v dežju ali na vlažni travi.
- Varnostnih naprav ne smete demontirati ali prenesti.

3.3 Preostala tveganja

Tudi pri strokovni uporabi naprave vedno ostanejo določena preostala tveganja, ki jih ni mogoče izključiti. Iz vrste in zgradbe naprave je mogoče izpeljati naslednje možne nevarnosti skladno z vsako posamezno uporabo:

- Odmetavanje odrezkov, zemlje in malih kamnov.
- Če ne nosite zaščite za dihala, lahko vdihnete obrezani material.
- Ureznine pri prijemanju vrtečega se rezalnega noža.

3.4 Varnostne naprave in zaščita

⚠ OPOZORILO! Nevarnost telesnih poškodb. Okvarjene in izklopljene varnostne in zaščitne naprave lahko povzročijo hude telesne poškodbe.

- Okvarjene varnostne in zaščitne naprave odajte v popravilo.
- Varnostnih naprav in zaščite nikoli ne izklaplajte.

Varnostni ključ

Za preprečevanje nenadzorovanega vklopa je naprava opremljena z varnostnim ključem. Pred vzdrževalnimi deli izklopite napravo in vedno izvlecite varnostni ključ.

Varnostni ročaj/varnostni lok

Naprava je opremljena z varnostnim ročajem/varnostnim lokom. V trenutku nevarnosti preprosto spustite varnostni ročaj/varnostni lok. Motor in kosilna naprava se zaustavita.

Tipka za zagon









Da bi lahko s pomočjo varnostnega ročaja/varnostnega loka vklopili motor, je treba pred tem pritisniti tipko za zagon.



Zaščitni pokrov

Zaščitni pokrov varuje npr. pred delci rezanega materiala in kamni, ki jih kosilnica lahko odvrže.



3.5 Simboli na napravi

3.5.1 Varnostne oznake

Simbol	Pomen
	Pri ravnanju bodite posebej previdni!
	Pred zagonom preberite navodila za uporabo!
	Nevarnost telesnih poškodb! Z rokami in nogami ne segajte v bližino kosilne naprave!
	Se ne uporablja; uporablja se samo pri bencinskih kosilnicah. Pred vzdrževalnimi deli in čiščenjem izvlecite konektor vžigalne svečke!
	Nevarnost zaradi odmetavanja predmetov!
	Poskrbite, da v območju nevarnosti ne bo drugih oseb!
	Se ne uporablja; uporablja se samo pri električnih kosilnicah. Pred vzdrževalnimi deli in popravili izklopite napravo in izvlecite omrežni vtič iz električnega omrežja!
	Se ne uporablja; uporablja se samo pri električnih kosilnicah. Nevarnost električnega udara v primeru poškodovanega napajalnega kabla!

Simbol	Pomen
	Se ne uporablja; uporablja se samo pri električnih kosilnicah. Držite napajalni kabel stran od rezil in ne vozite čezenj!
	Pred vzdrževalnimi deli odstranite napravo za dezaktiviranje!

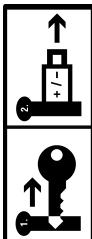
3.5.2 Oznake za upravljanje

Simbol	Pomen
	Postopek zagona motorja (glejte Poglavje 7.6 "Zagon in zaustavitev kosilne naprave (14)", stran 128)
	Če naprave ne uporabljate: Izvlecite varnostni ključ in odstranite akumulatorsko baterijo iz naprave.
	

3.6 Pregledi izdelkov

3.6.1 Pregled izdelka (01) – AL-KO

Št.	Sestavni del
1*	Pametna tipka*
2	Pokrov predala za akumulatorsko baterijo
3	Stikalo s ključem z varnostnim ključem
4	Predal za akumulatorsko baterijo 1 in 2
Preklopni upravljalni ročaj, ki ga sestavljata:	
5	■ Zgornji opornik
6	■ Spodnji opornik
7	■ Krilate matice (2x)
8*	Upravljalna plošča »maxRun & smart-drive«*
9*	Prestavna ročica gonila za kolesni pogon*
10	Varnostni lok
11	Tipka za zagon

Št.	Sestavni del
12	Indikator napoljenosti
13	Košara za travo
14	Ročaj košare za travo
15	Centralna nastavev višine reza
16*	Loputa stranskega izmetalnika*
17*	Sprednji nosilni ročaj*
18	Akumulatorska baterija (1x ali 2x)
19	Polnilnik

* Odvisno od modela, glejte navodila za montažo.

3.6.2 Pregled izdelka (02) – solo by AL-KO

Št.	Sestavni del
1*	Pametna tipka*
2	Pokrov predala za akumulatorsko baterijo
3	Stikalo s ključem z varnostnim ključem
4	Predal za akumulatorsko baterijo 1 in 2
Višinsko nastavljin in preklopni upravljalni ročaj, ki ga sestavljata:	
5	■ Zgornji opornik
6	■ Spodnji opornik**
7*	■ Vrtljivi zglob za hitro nastavev*
8*	Upravljalna plošča »maxRun & smart-drive«*
9*	Prestavna ročica gonila za kolesni pogon*
10	Varnostni lok
11	Tipka za zagon
12	Indikator napoljenosti
13	Košara za travo
14	Ročaj košare za travo
15	Centralna nastavev višine reza
16*	Loputa stranskega izmetalnika*
17*	Sprednji nosilni ročaj*

* Odvisno od modela, glejte navodila za montažo.

** Odvisno od modela v izvedbi z jekleno cevjo ali aluminijasti izvedbi.

3.7 Obseg dobave

V obseg dobave so vključene tukaj navedene postavke. Preverite, ali so vsebovane vse postavke:

Št.	Sestavni del
1	Kosilnica
2	Košara za travo (ni montirana/delno montirana)*
3	Upravljalni ročaj (ni montiran/delno montiran)*
4	Vstavek za stransko izmetavanje*
5	Klin za mulčenje*
6	Vrečka z vijaki
7	Akumulatorska baterija* (1x ali 2x)*
8	Polnilnik*

* Odvisno od modela, glejte navodila za montažo.

3.8 Aplikacija »AL-KO inTOUCH Smart Garden«

* Odvisno od modela, glejte navodila za montažo.

Kosilnica je opremljena z brezžičnim modulom WLAN. Ta omogoča udobno upravljanje, nastavitve in nadzor prek aplikacije na mobilni napravi (pametni telefon, tablični računalnik).

i NAPOTEK Mobilna naprava potrebuje za uporabo aplikacije internetno povezavo.

Aplikacija »AL-KO inTOUCH Smart Garden« je za naprave Android na voljo v Google Play Store in za naprave iOS v Apple App Store:



Po namestitvi aplikacije se je treba najprej prijaviti ali registrirati. Nato sledite navodilom po korakih.

Aplikacija nudi raznolike funkcije, kot so registracija izdelka, nasveti za vrtnarjenje, svetovalec za rastline ali potisna sporočila v primeru napake.

Nadaljnje informacije o aplikaciji »AL-KO inTOUCH Smart Garden« so na voljo na:

<https://alko-garden.com/smart-connect/>



3.9 Pametna tipka (03)*

* Odvisno od modela, glejte navodila za montažo.

S pametno tipko priključite svojo kosilnico v pametni oblak AL-KO Smart Cloud in številne možnosti pametnega vrtnarjenja Smart Gardening: <https://alko-garden.de/smart-gardening-mit-alko/>

i NAPOTEK Napotek za brezžično omrežje.

- Če želite uporabljati AL-KO Smart Gardening, mora biti kosilnica v dosegu vašega brezžičnega omrežja.
- Pripravite si ime in geslo za svoje brezžično omrežje.

3.9.1 Prikaz stanja napolnjenosti

Pametna tipka omogoča sporočanje stanja napolnjenosti na veliki razdalji.

Pametna tipka	Pomen
Sveti zeleno.	Akumulatorski bateriji sta polni.
Sveti rdeče.	Akumulatorski bateriji sta prazni.

3.9.2 Povezovanje kosilnice z oblakom AL-KO Smart Cloud

i NAPOTEK Napotek za informacijsko varnost. Iz oblaka AL-KO Smart Cloud kosilnica samodejno pridobi najnovejše posodobitve programske opreme, da se odpravijo varnostne pomanjkljivosti. Za to je potreben dostop do interneta prek brezžičnega omrežja.

- Povezavo kosilnice z internetom vzpostavite samo prek zavarovanega brezžičnega omrežja.
- Določite varno geslo za brezžično omrežje.

1. Pripravite pametni telefon:

- Namestite aplikacijo »AL-KO inTOUCH Smart Garden« (glejte *Poglavje 3.8 "Aplikacija »AL-KO inTOUCH Smart Garden«"*, stran 122).
- Zaženite aplikacijo.

2. Zaženite pomočnika za nastavitve: Za približno 3 s pritisnite pametno tipko.

3. V pomočniku za nastavitve:

- Vzpostavite povezavo med pametnim telefonom in brezžičnim omrežjem kosilnice.
- Spremenite ime kosilnice (izbirno).
- Vnesite ime in geslo za svoje brezžično omrežje. Kosilnica vzpostavi povezavo s pametnim oblakom AL-KO Smart Cloud.

Pametna tipka pri nastavljanju

Št.	Pametna tipka	Pomen
Povezava z aplikacijo:		
a.	Utripa modro.	Pomočnik za nastavitve je zagnan, čaka na povezavo.
b.	Neprekinjeno sveti modro.	Pomočnik za nastavitve je povezan z aplikacijo.
Povezava v AL-KO Smart Cloud prek brezžičnega omrežja uporabnika:		
c.	Sveti modro, vrti se v smeri urnega kazalca.	Poskus vzpostavitve povezave
d.	Utripa modro.	Povezava je vzpostavljena.
e.	Menjava med zeleno in modro.	Povezava z oblakom AL-KO Smart Cloud je vzpostavljena.
f.	Menjava med rdečo in modro.	Povezava ni vzpostavljena. Ime in geslo vašega brezžičnega omrežja nista pravilno vnesena.

Pametna tipka pri delovanju

Pametna tipka	Pomen
Sveti modro (bledo).	Povezava z oblakom AL-KO Smart Cloud je vzpostavljena. Sprejem brezžičnega signala je ustrezen.
Sveti modro, vrteče se.	Povezava z oblakom AL-KO Smart Cloud je prekinjena. Sprejem brezžičnega signala je prekinjen.

3.9.3 Sprožanje dejanj v sistemu pametnega doma/vrta »Smart Home«/»Smart Garden« (IFTTT)

S pametno tipko lahko sprožite do 3 dejanja IFTTT (IFTTT: If This Then That) (če to potem tisto). Na <https://ifttt.com/> morate vnaprej določiti ta dejanja (npr. upravljanje naprav v sistemu »Smart Home« ali »Smart Garden«, vklop zalivanja, odpiranje garažnih vrat). Dejanja IFTTT so v

skladu z naročniškim modelom ponudnika lahko brezplačna ali plačljiva.

! NAPOTEK Podrobne informacije o IFTTT so na voljo na: <https://alko-garden.de/ifttt-de/>

1. Zaporedoma hitro 1-krat, 2-krat ali 3-krat pritisnite pametno tipko, da sprožite dejanje IFTTT 1, 2 ali 3.

Pametna tipka	Pomen
Izmenjaje utripa zeleno in modro.	Dejanje IFTTT se sproži.
Izmenjaje utripa rdeče in modro	Dejanja IFTTT ni mogoče sprožiti.

Zaradi dostopa do interneta ter funkcij za »Smart Home« in »Smart Garden« je potrebno varno skladiščenje naprave (glejte *Poglavje 12.1 "Skladiščenje akumulatorske kosilnice"*, stran 133).

3.9.4 Aktiviranje* kosilnice

* *Ovisno od modela, glejte navodila za montažo.*

Če naprave 10 minut ne uporabljate, kosilnica preklopi v varčni način. Upravljalna plošča se izklopi.

Za aktiviranje kosilnice: glejte *Poglavje 6.4 "Vklp in izklop upravljalne plošče"*, stran 127.

3.9.5 Ponastavite ime in geslo za brezžično omrežje*

* *Ovisno od modela, glejte navodila za montažo.*

1. Za približno 10 s pritisnite pametno tipko:

Pametna tipka	Pomen
Sveti modro. Nato se izklopi v nasprotni smeri urnega kazalca.	Postopek ponastavitve
Utripa modro.	Postopek ponastavitve je zaključen.

3.10 Upravljalna plošča »maxRun & smart-drive« (04)*

* *Ovisno od modela, glejte navodila za montažo.*

Tipke

Št.	Pomen
1	Tipka za vklop/izklop upravljalne plošče
2	Tipka za varčni način

Št.	Pomen
3	Tipka minus: Zmanjšajte hitrost kolesnega pogona.
4	Tipka plus: Povečajte hitrost kolesnega pogona.

Prikaz

Št.	Pomen
5	Prikaz povezave z brezžičnim omrežjem
6	Prikaz stanja napolnjenosti akumulatorske baterije 1
7	Prikaz stanja napolnjenosti akumulatorske baterije 2
8	Prikaz napak
9	Nastavljena hitrost kolesnega pogona (7 stopenj)

4 VARNOSTNI NAPOTKI

4.1 Napotki za varnost za kosilnico

4.1.1 Usposabljanje

- Temeljito preberite navodila za uporabo. Pred uporabo se seznanite z nastavljalnimi elementi in pravilno uporabo naprave.
- Nikoli ne dovolite, da bi kosilnico uporabljali otroci ali druge osebe, ki ne poznajo navodil za uporabo.
 - Otroke je treba nadzorovati, da se z napravo ne bi igrali.
 - Otroci ne smejo izvajati čiščenja in vzdrževanja.
 - Minimalna starost uporabnika je lahko določena z lokalnimi določili.
- To napravo lahko osebe z zmanjšanimi telesnimi, čutilnimi in duševnimi sposobnostmi ali s pomanjkanjem izkušenj in znanja uporabljajo samo pod nadzorom ali če so poučeni o varni uporabi naprav in s tem povezanih nevarnostih.
- Nikoli ne kosite, če so v bližini druge osebe, zlasti otroci ali živali.
- Pomnite, da je za nesreče z drugimi osebami ali njihovo lastnino odgovoren uporabnik.
- Naprave ne smete uporabljati, če ste pod vplivom alkohola, drog ali zdravil.

4.1.2 Pripravljalni ukrepi

- Pri obratovanju naprave vedno nosite trdne čevlje in dolge hlače. Naprave ne uporabljajte bosí ali v lahkih sandalih. Izogibajte se nošenju ohlapnih oblačil ali oblačil z visečimi vrvicami ali trakovi.
- Preverite teren, na katerem boste uporabili napravo, in odstranite vse predmete, ki bi jih naprava lahko zagrabila in odvrгла.
- Pred uporabo naprave vedno preverite, ali so rezalni noži, pritrilni vijaki in celotna rezalna enota obrabljena ali poškodovani. Obrabljene ali poškodovane rezalne nože in pritrilne vijake je treba zaradi preprečevanja neuravnoteženosti vedno menjavati v kompletu. Obrabljene ali poškodovane podatkovne ploščice je treba zamenjati.

4.1.3 Ravnanje

- Kosite samo pri dnevi svetlobi ali dobri umetni osvetlitvi.
- Če je mogoče, se izogibajte uporabi naprave na vlažni travi.
- Na pobočju vedno pazite na dobro stabilnost.
- Napravo vodite samo korakoma.
- Kosite prečno na pobočje, nikoli navzgor ali navzdol.
- Posebno pozorni bodite pri menjavi smeri premikanja na pobočju.
- Nikoli ne kosite na čezmerno strmih pobočjih.
- Bodite posebno pozorni pri obračanju kosilnice ali pri vlečenju proti sebi.
- Zaustavite nož(-e), ko je treba kosilnico nagniti zaradi transporta na drugo površino namesto trave in ko premikate kosilnico na površino, ki jo boste kosili, ali z nje.
- Naprave nikoli ne uporabljajte, če so poškodovane varnostne naprave ali varnostna mrežica ali brez nameščenih varnostnih naprav, npr. prestrezne pločevine in/ali naprav za zbiranje trave. Poškodovane zaščitne naprave in pokrove je treba zamenjati, manjkajoče zaščitne naprave in pokrove je treba pravilno montirati.
- Previdno in v skladu z navodili proizvajalca zaženite motor. Pazite na zadostno razdaljo nog od rezalnih nožev.
- Pri zagonu motorja kosilnica ne sme biti nagnjena, razen če je treba kosilnico dvigniti med postopkom. V tem primeru jo dvignite samo toliko, kolikor je absolutno nujno, in dvi-

gujte samo stran, ki je obrnjena stran od uporabnika.

- Motorja ne zaženite, ko stojite pred izmetalnim kanalom.
- Nikoli ne segajte z rokami ali nogami pod vrteče se dele. Vedno se zadržujte stran od metalne odprtine.
- Naprave nikoli ne dvigujte in ne nosite z delujočim motorjem.
- Izklopite motor in izvlecite varnostni ključ. Prepričajte se, da so vsi premikajoči se deli popolnoma zaustavljeni:
 - ko zapustite kosilnico,
 - preden odstranite oviro ali zamašitev v izmetalnem kanalu,
 - pred preverjanjem in čiščenjem kosilnice oz. pred izvajanjem del na napravi,
 - po stiku s tujkom. Pred ponovnim zagonom in delom s kosilnico pregledjte kosilnico glede poškodb in opravite potrebna popravila.
- Če začne kosilnica neobičajno močno vibrirati, je potreben takojšnji pregled:
 - Poiščite poškodbe.
 - Opravite potrebna popravila poškodovanih delov.
 - Poskrbite, da so vse matice, sorniki in vijaki trdno priviti.
- Z napravo ne delajte v zahtevnih vremenskih razmerah, zlasti med bližanjem nevihte.

4.1.4 Vzdrževanje in skladiščenje

- Poskrbite, da so vse matice, vijaki in sorniki trdno priviti in da je naprava v varnem delovnem stanju.
- Redno pregledujte napravo za zbiranje trave glede obrabe ali zmanjšane funkcionalnosti.
- Zaradi varnosti zamenjajte izrabljene ali poškodovane dele.
- Bodite pozorni na to, da lahko pri napravah z več rezalnimi noži pomikanje enega noža povzroči obračanje drugih nožev.
- Pri nastavitvi naprave pazite na to, da si ne priščipnete prstov med premikajočimi se rezalnimi noži in fiksnimi deli naprave.
- Preden napravo uskladiščite, počakajte, da se motor ohladi.
- Pri vzdrževanju rezalnega noža upoštevajte, da se noži lahko premikajo tudi, če je napajanje izklopljeno.

- Zaradi varnosti zamenjajte izrabljene ali poškodovane dele. Uporabite izključno originalne dele in pribor.

4.2 Obremenitve zaradi vibracij

■ Nevarnost zaradi vibriranja

Dejanska vrednost izpustov vibracij med uporabo naprave lahko odstopa od vrednosti, ki jo navaja proizvajalec. Upoštevajte naslednje vplivne dejavnike pred uporabo oz. med njo:

- Ali je naprava uporabljena skladno z namensko uporabo?
- Ali je material izrezan ali obdelan na pravi način?
- Ali je naprava v stanju, ustreznem za uporabo?
- Ali je rezalno orodje pravilno naostreno oz. ali je vgrajeno pravilno rezalno orodje?
- Ali so ročaji in po potrebi izbirni vibracijski ročaji montirani in ali so trdno povezani z napravo?
- Napravo uporabljajte samo s številom vrtljajev motorja, ki je potrebno za posamezno delo. Izogibajte se maksimalnemu številu vrtljajev motorja, da se zmanjšajo hrup in vibracije.
- Nepravilna uporaba in vzdrževanje lahko povečata hrup in vibriranje naprave. To škoduje zdravju. V tem primeru takoj izklopite napravo in poskrbite, da jo popravi pooblaščen servisna delavnica.
- Stopnja obremenitve zaradi vibracij je odvisna od opravljanega dela oz. uporabe naprave. Ocenite jo in vključite ustrezne delovne premore. S tem se bistveno zmanjša obremenitev zaradi vibracij skozi celoten čas dela.
- Daljša uporaba naprave uporabnika izpostavlja vibracijam in lahko povzroči težave z obtokom (»bele prste«). Da bi zmanjšali to tveganje, nosite rokavice in skrbite, da so roke tople. Če zaznate simptome »belih prstov«, takoj poiščite zdravniško pomoč. Med temi simptomi so: otrplost, ščemenje, srbenje, bolečina, popuščanje moči, sprememba barve ali stanja kože. Običajno se ti simptomi pokažejo na prstih ali rokah ali pri utripu. Pri nižjih temperaturah se nevarnost poveča.
- Med delovnim dnevom naredite daljše premore, da si lahko opomorete od hrupa in vibracij. Delo načrtujte tako, da je uporaba naprav, ki povzročajo močne vibracije, razporejena na več dni.
- Če med uporabo naprave na rokah zaznate nelagodje ali razbarvanje kože, takoj prekinite

te delo. Vključite ustrezne delovne premore. Brez ustreznih odmorov lahko pride do sindroma vibracij v roki in dlani.

- Zmanjšajte tveganje izpostavljenosti vibracijam. Vzdržujte napravo v skladu z napotki v navodilih za uporabo.
- Če napravo pogosto uporabljate, se obrnite na svojega trgovca, da si priskrbite protivibracijsko opremo (npr. ročaje).
- Z napravo ne delajte pri temperaturah, nižjih od 10 °C. V delovnem načrtu opredelite, kako je mogoče omejiti obremenitev zaradi vibracij.

4.3 Obremenitev zaradi hrupa

Določeni ravni hrupa zaradi te naprave se ni mogoče izogniti. Dela, pri katerih nastaja veliko hrupa, načrtujte za ure, ko je to dopustno in predvideno. Po potrebi ustavite dela ob času mirovanja in omejite delovni čas na najnujnejše. Za osebno zaščito nosite primerno zaščito za sluh; tudi druge osebe v bližini morajo nositi primerno zaščito za sluh.

4.4 Varnostni napotki za akumulatorsko baterijo in polnilnik

Upoštevajte varnostne napotke za akumulatorsko baterijo in polnilnik v ločenih navodilih za uporabo.

Glejte:

- Navodila za uporabo 441630: Litij-ionska akumulatorska baterija B150 Li (B05-3640G), B200 Li (B05-3650G)
- Navodila za uporabo 441633: Polnilnik C130 Li (C05-4230)

5 MONTAŽA

Montaža: Glejte navodila za montažo.

⚠ OPOZORILO! Nevarnost zaradi nepopolne montaže! Uporaba nepopolno montirane naprave lahko povzroči hude telesne poškodbe.

- Napravo uporabljajte samo, ko je popolnoma montirana!
- Šele ko je naprava popolnoma montirana, vstavite akumulatorski bateriji!

6 ZAGON

6.1 Napolnite akumulatorsko baterijo

f NAPOTEK Za podrobne informacije upoštevajte ločena navodila za uporabo za akumulatorsko baterijo in polnilnik.

6.2 Vstavljanje in odstranjevanje akumulatorskih baterij (05)

Kosilnico lahko izbiroma uporabljate z eno ali z dvema akumulatorskima baterijama. Pri dveh akumulatorskih baterijah se bistveno podaljša čas delovanja, s tem pa poveča površina, ki jo je mogoče pokositi.

Vstavite lahko akumulatorski bateriji z različnim stanjem napolnjenosti. Najprej se prazni akumulatorska baterija, ki je bila bolj polna, dokler ni njeno stanje enako stanju napolnjenosti druge. Nato se sočasno enako praznita obe akumulatorski bateriji.

POZOR! Nevarnost poškodb akumulatorskih baterij. Če ostaneta akumulatorski bateriji po uporabi v napravi, se lahko poškodujeta.

- Takoj po uporabi izvlcite akumulatorski bateriji iz naprave in ju shranite na mestu, ki je zaščiten pred zmrzovanjem.
- Akumulatorski bateriji vstavite v napravo šele tik pred začetkom dela.

Vstavljanje akumulatorske baterije

1. Odprite (05/a) pokrov predala za akumulatorsko baterijo (05/1).
2. Z zgornje strani potisnite akumulatorsko baterijo v predal za akumulatorsko baterijo (05/2), da se zaskoči.
3. Zaprite pokrov predala za akumulatorsko baterijo.

Odstranjevanje akumulatorske baterije

1. Pritisnite in držite tipko za sprostitev na akumulatorski bateriji.
2. Izvlcite akumulatorsko baterijo.

6.3 Vkllop in izkllop električnega napajanja kosilne naprave (06)

S stikalom s ključem vklopite in izklopite električno napajanje motorja kosilne naprave. Stikalo s ključem se upravlja z varnostnim ključem.

⚠ OPOZORILO! Nevarnost telesnih poškodb. Nenameren vkllop lahko povzroči hude telesne poškodbe.

- Pred vsakim premorom med delom in pred vzdrževalnimi deli: Za izkllop napajanja obrnite varnostni ključ v položaj za izkllop (Off) in ga nato izvlcite.

Vkllop napajanja

1. Odprite pokrov predala za akumulatorsko baterijo.

- Vstavite (06/a) varnostni ključ (06/1) v stikalo s ključem.
- Stikalo s ključem obrnite (06/b) v položaj vklopa (pol. I). S tem se motorju kosilne naprave zagotovi obratovalna napetost, vendar naprava še ne začne delovati.
- Zaprte pokrov predala za akumulatorsko baterijo.
- Vklapljanje kosilne naprave: glejte *Poglavje 7.6 "Zagon in zaustavitev kosilne naprave (14)", stran 128*.

Izklop napajanja

- Varnostni ključ obrnite (06/c) v položaj izklopa (pol. 0) in izvlecite (06/d).
- Takoj po uporabi izvlecite akumulatorski bateriji iz naprave, ju napolnite in shranite na mestu, ki je zaščiteno pred zmrzovanjem. Znova vstavite akumulatorski bateriji v napravo šele tik pred naslednjo uporabo.

6.4 Vklp in izklop upravljalne plošče*

* *Ovisno od modela, glejte navodila za montažo.*

Pogoj: Najmanj 1 akumulatorska baterija je vstavljena.

I NAPOTEK Za zagotovitev električnega napajanja upravljalni plošči in kolesnemu pogonu varnostnega ključa ni treba obrniti v položaj vklopa (pol. I).

Za vklop upravljalne plošče so na voljo naslednje možnosti:

- Pritisnite tipko za vklop/izklop (04/1) na upravljalni plošči.
- Na kratko pritisnite pametno tipko (03/1).
- Upravljalna plošča se ob zagonu motorja kosilne naprave samodejno vklopi (glejte *Poglavje 7.6 "Zagon in zaustavitev kosilne naprave (14)", stran 128*).

7 UPRAVLJANJE

⚠ OPOZORILO! Nevarnost telesnih poškodb! Okvarjene in izklopljene varnostne in zaščitne naprave lahko povzročijo hude telesne poškodbe.

- Pred vklopom preverite, da so vse varnostne in zaščitne naprave montirane in delujoče!

7.1 Nastavite višino reza (07)

⚠ PREVIDNO! Nevarnost ureznin. Pri seganju v delujočo kosilno napravo obstaja nevarnost ureznin.

- Višino reza nastavljajte samo pri izklopljenem motorju in mirujoči kosilni napravi.

- Ročico (07/1) za sprostitev rahlo potisnite navzven (07/a) in držite.
 - Pri nižji travi potisnite ročico v smeri sprednjega kolesa (07/b).
 - Pri višji travi potisnite ročico v smeri zadnjega kolesa (07/b).
- Spustite ročico, da se zaskoči v želeni stopnji.

7.2 Košnja s košaro za travo (08, 09)

Naprava lahko deluje s košaro za travo ali brez nje.

Vpenjanje košare za travo

- Zagotovite, da bo naprava izklopljena in kosilna naprava ustavljena.
- Dvignite (08/a) zaščitni pokrov (08/1).
- Vpnite košaro za travo (08/2) v držalo (08/b).
- Sprostite zaščitni pokrov.

Preverjanje ravni napolnjenosti

Indikator napolnjenosti (09/1) se zaradi toka zraka pri košenju potisne navzgor (09/a). Če je košara za travo (09/2) polna, leži indikator napolnjenosti na košari na (09/b). Košara za travo mora biti prazna.

Izpenjanje in praznjenje košare za travo

⚠ PREVIDNO! Nevarnost ureznin. Pri seganju v delujočo kosilno napravo obstaja nevarnost ureznin.

- Košaro za travo snemite samo, ko kosilna naprava miruje.

- Zagotovite, da bo naprava izklopljena in kosilna naprava ustavljena.
- Dvignite zaščitni pokrov (08/1).
- Dvignite košaro za travo (08/2) iz držala in snemite nazaj.
- Izpraznite košaro za travo.
- Očistite izpihovalne odprtine (08/3) indikatorja napolnjenosti.
- Vpnite košaro za travo (glejte zgoraj).

7.3 Mulčenje s klinom za mulčenje (10, 11)*

* *Ovisno od modela, glejte navodila za montažo.*

Pri mulčenju se rezani material ne zbira, temveč ostaja na travi. Mulč varuje tla pred izsušitvijo in jih oskrbuje s hranilnimi snovmi. Najboljši rezultati se dosežejo z rednim prirezovanjem za pribl. 2 cm. Samo mlada trava z vlažnimi listi hitro razpade.

- Višina trave pred mulčenjem: maks. 8 cm
- Višina trave po mulčenju: min. 4 cm

F NAPOTEK Hitrost hoje prilagodite mulčenju, ne hodite prehitro.

Namestititev klina za mulčenje

⚠ PREVIDNO! Nevarnost ureznin. Pri seganju v delujočo kosilno napravo obstaja nevarnost ureznin.

- Preden nameščate oz. odstranujete klin za mulčenje, izklopite napravo in izvlecite varnostni vtični ključ.

1. Izklop naprave: Varnostni ključ obrnite v položaj izklopa (pol. 0) in izvlecite.
2. Iznjete košaro za travo.
3. Dvignite zaščitni pokrov (10/1) in vstavite (10/a) klin za mulčenje (10/2) v izmetalni jašek (10/3). Zapora se mora zaskočiti.

POZOR! Nevarnost poškodb naprave. Če se zapora ne zaskoči, se klin za mulčenje in kosilna naprava lahko zaustavita.

- Poskrbite, da se zapora zaskoči.

Odstranitev klina za mulčenje

1. Izklop naprave: Varnostni ključ obrnite v položaj izklopa (pol. 0) in izvlecite.
2. Dvignite zaščitni pokrov.
3. Sprostite zaporo (11/1) na klinu za mulčenje (11/a).
4. Izvlecite (11/b) klin za mulčenje (11/2).

7.4 Košnja s stranskim izmetavanjem (12)*

* Odvisno od modela, glejte navodila za montažo.

⚠ PREVIDNO! Nevarnost ureznin. Pri seganju v delujočo kosilno napravo obstaja nevarnost ureznin.

- Vstavek za stransko izmetavanje vstavite oz. odstranite samo, ko motor in kosilna naprava mirujeta.

Vstavljanje vstavka za stransko izmetavanje

1. Izklop naprave: Varnostni ključ obrnite v položaj izklopa (pol. 0) in izvlecite.

2. Snemite košaro za travo in vstavite klin za mulčenje, glejte *Poglavje 7.3 "Mulčenje s klinom za mulčenje (10, 11)*", stran 127.*
3. Pritisnite sprostitveno ročico (12/1) lopute stranskega izmetalnika.
4. Odprite (12/a) loputo stranskega izmetalnika (12/2) in jo držite.
5. Vstavite (12/b) vstavek za stransko izmetavanje (12/3).
6. Počasi zaprite loputo stranskega izmetalnika (12/2). Loputa stranskega izmetalnika varuje vstavek za stransko izmetavanje pred izpadanjem.

Odstranjevanje vstavka za stransko izmetavanje

1. Izklop naprave: Varnostni ključ obrnite v položaj izklopa (pol. 0) in izvlecite.
2. Odprite loputo stranskega izmetalnika in jo držite.
3. Izvlecite vstavek za stransko izmetavanje in zaprite loputo stranskega izmetalnika.
4. Odstranite klin za mulčenje in vstavite košaro za travo.

7.5 Prilagoditev upravljalnega ročaja telesni višini uporabnika (13)*

* Odvisno od modela, glejte navodila za montažo.

1. Dvignite (13/a) hitro napenjalo (13/1) na vrtljivem zglobo (13/2).
2. Obračajte upravljalni ročaj (13/3) na vrtljivem zglobo do želene višine (13/b).
3. Preklopite hitro napenjalo.

7.6 Zagon in zaustavitev kosilne naprave (14)

Kosilno napravo zaženite samo na ravni podlagi, ne v visoki travi. Na podlagi ne sme biti tujkov, kot so kamni. Napravo pri zagonu ne dvigujte in ne nagibajte.

Zagon kosilne naprave

1. Če to še ni narejeno: Vključite električno napajanje (glejte *Poglavje 6.3 "Vključitev in izklop električnega napajanja kosilne naprave (06)", stran 126.*)
2. Pritisnite in držite tipko za zagon (14/1).
3. Povlecite (14/a) varnostni lok (14/2) proti upravljalnemu ročaju (14/3). Kosilna naprava se zažene.
4. Spustite tipko za zagon in pri tem še naprej držite varnostni lok.

I NAPOTEK Varnostni lok se ne zaskoči. Ves čas opravljanja dela jo trdno držite ob upravljalnem ročaju.

Zaustavitev kosilne naprave

1. Izpustite varnostni lok. Samodejno se povrne v izhodiščni položaj.
2. Počakajte, da se kosilna naprava ustavi.
3. Izklopite električno napajanje (glejte *Poglavje 6.3 "Vkllop in izklop električnega napajanja kosilne naprave (06)", stran 126*).

⚠ PREVIDNO! Nevarnost urednin. Pri seganju v delujočo kosilno napravo obstaja nevarnost urednin.

- Počakajte, da se kosilna naprava zaustavi.
- Pred vsemi vzdrževalnimi deli in nego: Izklopite napravo in počakajte, da se kosilna naprava ustavi. Izvlecite varnostni ključ in odstranite akumulatorski baterije.

7.7 Vkllop in izklop kolesnega pogona (15)*

* *Ovisno od modela, glejte navodila za montažo.*

Kolesni pogon lahko vklopite, da premaknete kosilnico med delovnimi območji ali na mesto shranjevanja. To ne zahteva vklopa kosilnice.

I NAPOTEK Za zagotovitev električnega napajanja upravljalni plošči in kolesnemu pogonu varnostnega ključa ni treba obrniti v položaj vklopa (pol. I).

Vkllop kolesnega pogona

1. Vstavite akumulatorsko baterijo.
2. Potisnite (15/a) prestavno ročico gonila (15/1) proti upravljalnemu ročaju (15/2) in držite. Prestavna ročica gonila se ne zaskoči.

Izklop kolesnega pogona

1. Spustite prestavno ročico gonila. Samodejno se povrne v izhodiščni položaj.

7.8 Kolesni pogon – spreminjanje hitrosti (16)*

* *Ovisno od modela, glejte navodila za montažo.*

Prek upravljalne plošče lahko stopenjsko – v 7 stopnjah – prilagodite vozno hitrost kosilnice. Kolesni pogon je treba predhodno vklopiti, glejte *Poglavje 7.7 "Vkllop in izklop kolesnega pogona (15)", stran 129*.

1. Vkllopite upravljalno ploščo (glejte *Poglavje 6.4 "Vkllop in izklop upravljalne plošče", stran 127*).

2. Zmanjšajte hitrost: Pritisnite tipko minus (16/1).

Ali:

3. Povečajte hitrost: Pritisnite tipko plus (16/2).

7.9 Vkllop in izklop varčnega načina (16)*

* *Ovisno od modela, glejte navodila za montažo.*

V varčnem načinu se število vrtljajev motorja zmanjša. S tem se podaljša čas delovanja akumulatorske baterije.

1. Vkllopite upravljalno ploščo (glejte *Poglavje 6.4 "Vkllop in izklop upravljalne plošče", stran 127*).
2. Vkllopite varčni način: Pritisnite tipko za varčni način (16/3). Tipka zasveti.
3. Izklopite varčni način: Znova pritisnite tipko za varčni način. Tipka ugasne.

8 NAPOTKI ZA DELO

Upošteвайте varnostne napotke!

I NAPOTEK Upošteвайте krajevne določbe o času, ko je delovanje kosilnic dovoljeno.

- Pazite na predmete v travi in jih odstranite iz delovnega območja.
- Kosite samo pri dobrih varnostnih pogojih.
- Kosite samo z ostrim rezalnim nožem.
- Napravo vodite samo s pomočjo upravljalnega ročaja.
- Napravo vodite v tempu korakov.
- Napravo vedno vodite prečno na pobočje. Kosilnice ne uporabljajte po klancu navzgor in navzdol ter na klancih z nagibom več kot 10°. Bodite še posebej pozorni pri spreminjanju delovne smeri.

Zmogljivost rezanja oz. čas delovanja akumulatorskih baterij

- Zmogljivost rezanja oz. površina, ki se lahko pokosi, je odvisna od lastnosti trave. Dejavniki, kot so višina trave, gostota trave, izbrana višina reza in vlažna trava, vplivajo na zmogljivost rezanja.
- Optimalni čas delovanja se doseže s pogostim košenjem in s tem z vzdrževanjem nizke trave.
- Pri pogostem vklapljanju in izklapljanju kosilnice med postopkom košenja se zmogljivost rezanja zmanjša, kot tudi če akumulatorski bateriji nista popolnoma napolnjeni.
- Vkllop kolesnega pogona zmanjšuje učinkovitost rezanja ali življenjsko dobo baterije.

- Za optimiziranje zmogljivosti rezanja je priporočeno, da travo pogosto kosite, nastavite veliko višino reza in napravo vodite s hitrostjo hoje.

F NAPOTEK Za podaljšanje življenjske dobe je mogoče kupiti dodatno akumulatorsko baterijo.

Nasveti za košenje

- Višina reza naj bo vedno 3–5 cm; ne kosite več kot polovice višine trave.
- Ne preobremenjujte kosilnice! Če število vrtljajev motorja zaradi dolge in težke trave občutno pade, dvignite višino rezanja in večkrat pokosite.
- Veter in sonce lahko izsušita pokošeno trato, zato kosite pozno popoldne.

9 VZDRŽEVANJE IN NEGA

⚠ OPOZORILO! Nevarnost ureznin. Nevarnost ureznin pri prijemanju delov z ostrimi robovi in premikajočih se delov ter rezalnega orodja.

- Pred vzdrževalnimi deli, nego in čiščenjem vedno izklopite napravo. Odstranite akumulatorski bateriji.
- Pri vzdrževalnih delih, negi in popravilih vedno nosite zaščitne rokavice.

9.1 Redna vzdrževalna dela

- Poskrbite, da so vse matice, vijaki in sorniki trdno priviti in da je naprava v varnem delovnem stanju.
- Redno preverjajte delovanje in obrabljenost košare za travo.

9.2 Čiščenje aparata in kosilne naprave

POZOR! Nevarnost zaradi vode. Voda v napravi povzroča kratek stik in okvare električnih sestavnih delov.

- Naprave ne pršite z vodo.
 - Za čiščenje uporabite izključno omelce ali krtačo.
1. Zaustavite motor.
 2. Izvlecite akumulatorski bateriji.
 3. Iznjete košaro za travo.
 4. Prekucnite napravo in očistite kosilno napravo.

9.3 Preverite nož in ga obnovite

⚠ OPOZORILO! Hude telesne poškodbe zaradi odmetavanja delov rezila. Obrabljen, razpokan ali poškodovan nož se lahko zlomi in njegovi deli lahko postanejo nevarni izstrelki.

- Redno preverjajte, da nož ni poškodovan.
- Kosilnice ne uporabljajte, če je nož obrabljen ali poškodovan.
- Tope ali poškodovane rezalne nože lahko nastrijo oz. obnovijo samo na servisnem mestu AL-KO oz. v pooblaščen delavnici.
- Za preprečevanje tresenja je treba nož in vijake noža vedno zamenjati skupaj.
- Nabrušene rezalne nože je treba uravnovežiti. Neuravnoveženi rezalni noži povzročajo močne vibracije in poškodbe naprave.

9.4 Nastavite bovdenški poteg kolesnega pogona (17)

Bovdenski poteg kolesnega pogona se sčasoma raztegne. Če kolesnega pogona med delovanjem motorja ne morete več vklopiti, se je bovdenški poteg preveč podaljšal in ga je treba napeti.

⚠ PREVIDNO! Nevarnost telesnih poškodb. Deli z ostrimi robovi in premikajoči se deli naprave (npr. nož) ter nenadno približujoča se kosilnica lahko povzročijo telesne poškodbe.

- Bovdenski poteg nastavljajte samo pri izklopljenem motorju in mirujoči kosilni napravi.
1. Izklopite električno napajanje in izvlecite akumulatorski bateriji (glejte *Poglavje 6.3 "Vklon in izklop električnega napajanja kosilne naprave (06)", stran 126*).
 2. Obrnite nastavitveni del (17/1) na bovdenškem potegu (17/2) v smeri puščice, tj. v nasprotni smeri urinega kazalca tako, da bo bovdenški poteg napet med preklonno ročico gonila (17/3) in držalom (17/4).
 3. Za preverjanje nastavitve bovdenškega potega: vklopite napravo, zaženite motor in poskusite vklopiti kolesni pogon.
 4. Če se kolesni pogon ne vklopi: Ponovite prejšnje korake.

Če nastavitev bovdenškega potega ni uspešna: Poiščite servisno mesto proizvajalca.

9.5 Popravila

⚠ OPOZORILO! Nevarnost telesnih poškodb pri popravilih. Nestrokovna popravila lahko povzročijo hude telesne poškodbe in poškodbe naprave.

- Popravila prepustite izključno servisom proizvajalca ali pooblaščenim strokovnim podjetjem!

V naslednjih primerih poiščite servisno mesto proizvajalca:

- Motor se ne zažene več.
- Naprava je naletela na oviro.
- Rezila in/ali gred motorja so upognjeni.
- Naprava vibrira in ne teče mirno.
- Akumulatorski bateriji sta iztekli ali poškodovani.

9.6 Vmesnik USB (18)

Vmesnik USB (18/1) je na voljo pri vseh kosilnicah, opisanih v teh navodilih za uporabo, toda za

posodobitve programske opreme ga je mogoče uporabljati le pri pametnih kosilnicah. Ni primeren za polnjenje akumulatorskih baterij.

⚠ POZOR! Nevarnost poškodb naprave. Akumulatorske baterije mobilnih naprav (npr. pametnih telefonov) se poškodujejo, če jih priključite v vmesnik USB.

- Ne priklaplajte mobilnih naprav z akumulatorsko baterijo na ta vmesnik.

10 POMOČ PRI MOTNJAH

⚠ PREVIDNO! Nevarnost telesnih poškodb. Predmeti z ostrimi robovi in premikajoči se predmeti lahko povzročijo telesne poškodbe.

- Pri vzdrževalnih delih, negi in popravilih vedno nosite zaščitne rokavice!

ℹ NAPOTEK Pri motnjah, ki niso navedene v tej tabeli ali ki jih ne morete sami odpraviti, se obrnite na našo servisno službo.

Motnja	Vzrok	Ukrep
Motor ne deluje.	Napajanje je izklopljeno prek stikala s ključem.	Prek stikala s ključem vklopite napajanje.
	Akumulatorska baterija ni vstavljena ali ni pravilno nameščena.	Pravilno vstavite akumulatorsko baterijo.
	Akumulatorska baterija je prazna.	Napolnite akumulatorsko baterijo.
	Rezalni nož je blokiran.	<ul style="list-style-type: none"> ■ Odstranite rezalni nož iz ovir. ■ Kosilnico zaženite na nizki travi.
Moč motorja slabi.	Kabel ali stikalo je poškodovan(-o).	Naprave ne uporabljajte! Poiščite servisno mesto proizvajalca.
	Akumulatorska baterija je prazna.	Napolnite akumulatorsko baterijo.
	Rezalni nož je top.	Rezalni nož oddajte v ostrenje na servisnem mestu proizvajalca.
Motor se med košenjem ustavi.	Preveč trave v izmetu.	<ul style="list-style-type: none"> ■ Odstranite travo. ■ Očistite zaščitni pokrov.
	Rezalni nož je top.	Rezalni nož oddajte v ostrenje na servisnem mestu proizvajalca.
Motor se med košenjem ustavi.	Motor je preobremenjen.	Izklopite akumulatorsko kosilnico, postavite jo na ravno podlago ali nizko travo in znova zaženite.

Motnja	Vzrok	Ukrep
Košara za travo se ne napolni dovolj.	Trava je mokra.	Počakajte, da se trava posuši.
	Košara za travo je zamašena.	Očistite mrežo košare za travo.
	V izmetalnem kanalu ali ohišju je preveč trave.	<ul style="list-style-type: none"> ■ Očistite izmetalni kanal/ohišje ■ Popravite višino reza
Čas uporabe akumulatorske baterije je znatno krajši.	Rezalni nož je top.	Rezalni nož oddajte v ostrenje na servisnem mestu proizvajalca.
	Višina rezanja je prenizka.	Nastavite rez višje.
	Trava je previsoka ali prevlažna.	Izboljšajte pogoje: počakajte, da se trava posuši, rez nastavite višje
Akumulatorske baterije ni mogoče napolniti.	Hitrost košenja je prevelika.	<ul style="list-style-type: none"> ■ Upočasnite hitrost košenja ■ Očistite izmetalni kanal/ohišje; rezalni nož se mora prosto vrteti.
	Košenje s polno košaro za travo	Izpraznite košaro za travo in očistite izmetalni kanal.
	Čas polnjenja akumulatorske baterije se je iztekel.	Zamenjajte akumulatorsko baterijo. Uporabite samo originalni pribor proizvajalca.
Akumulatorske baterije ni mogoče napolniti.	Kontakti na akumulatorski bateriji so umazani.	Z nekovinskim predmetom očistite kontakte na akumulatorski bateriji in jih popršite s kontaktnim pršilom. Pozor: <i>Kontaktov na akumulatorski bateriji ne smete kratkostično vezati s kovinskim predmetom!</i>
	Akumulatorska baterija ali polnilnik sta pokvarjena.	Pri proizvajalcu naročite nadomestne dele.
	Akumulatorska baterija je pregreta.	Počakajte, da se akumulator ohladi.
Upravljalna plošča je vklopljena, toda motor ne deluje.	Napajanje je izklopljeno prek stikala s ključem.	Prek stikala s ključem vklopite napajanje.
Prikaz napak na upravljalni plošči sveti.	Akumulatorska baterija ni pravilno vstavljena.	Pravilno vstavite akumulatorsko baterijo.
Sporočila o napakah na pametni tipki	Vzroki in odpravljanje napak: glejte <i>Poglavje 3.9 "Pametna tipka (03)*", stran 122.</i>	

11 TRANSPORT

11.1 Transportiranje naprave

POZOR! Nevarnost poškodbe kosilne naprave. Pri najmanjši višini rezanja se lahko kosilna naprava med vožnjo po stopnicah, robovih ali robnikih poškoduje.

- Za transport nastavite najvišjo stopnjo višine reza.
-
1. Ustavite kosilno napravo in počakajte, da bo mirovala.
 2. Nastavite največjo višino reza.
 3. Obrnite stikalo s ključem v položaj izklopa (pol. 0).

Prenašanje naprave med delovnimi območji

- Premaknite napravo z največjo višino reza do delovnega območja.
- Za lažje premikanje vklopite kolesni pogon*.
- Za prenašanje naprave uporabite upravljalni ročaj in sprednji nosilni ročaj*.

* Odvisno od modela, glejte tehnične podatke.

Prevoz naprave v vozilu

- Odstranite akumulatorske baterije.
- Zaprite upravljalni ročaj.
- Napravo v vozilu zavarujte pred prevračanjem in premikanjem.
- Napravo zavarujte pred udarci bližnjih predmetov.
- Na napravo ne postavljajte nobenih predmetov.

11.2 Transportiranje akumulatorskih baterij

Pred transportom opravite naslednje ukrepe:

1. Izklopite napravo.
2. Odstranite akumulatorske baterije iz naprave.
3. Skladno s predpisi zapakirajte akumulatorske baterije (glejte spodaj).

i NAPOTEK Nazivna energija akumulatorske baterije znaša več kot 100 Wh! Upoštevajte naslednje napotke za transport!

Vsebovani litij-ionski akumulator je predmet zakona o nevarnih snoveh, vendar pa ga je mogoče transportirati tudi ob poenostavljenih pogojih:

- Zasebni uporabnik lahko akumulatorsko baterijo transportira v cestnem prometu brez nadaljnjih omejitev, če je le-ta zapakirana v maloprodajni embalaži in se transport uporablja za zasebne namene.

- Poslovni uporabniki, ki transport izvajajo v povezavi s svojo osrednjo dejavnostjo (npr. dostave na delovišča ali predstavitevne lokacije in z njih), prav tako lahko izkoristijo to poenostavitev.

V obeh primerih je treba s previdnostnimi ukrepi obvezno preprečiti sprostitve vsebine. V drugih primerih je treba obvezno upoštevati zakon o nevarnih snoveh. Ob neupoštevanju pošiljatelju, morda pa tudi prevozniku, grozijo znatne globe.

Dodatni napotki za prevoz in pošiljanje

- Litij-ionske akumulatorske baterije transportirajte oz. pošiljajte samo v brezhibnem stanju!
- Za transport akumulatorskih baterij uporabljajte izključno originalno škatlo ali primerno škatlo za nevarne snovi (ni potrebno pri akumulatorskih baterijah z nazivno energijo manj kot 100 Wh).
- Prelepitate odprte kontakte akumulatorske baterije, da preprečite kratki stik.
- Zavarujte akumulatorsko baterijo v embalaži pred premikanjem, da preprečite poškodbe akumulatorske baterije.
- Pri transportu oz. pošiljanju (npr. prek kurirske ali dostavne službe) zagotovite pravilno označitev in dokumentacijo za pošiljanje.
- Predhodno se informirajte, ali želeni ponudnik nudi storitev transporta in pokažite svojo pošiljko.

Priporočamo, da v pripravo pošiljke vključite strokovnjaka za nevarne snovi. Upoštevajte tudi morebitne dodatne nacionalne predpise.

12 SKLADIŠČENJE

Po vsaki uporabi temeljito očistite napravo in – če so na voljo – namestite zaščitna pokrivala. Hranite napravo na suhem mestu z možnostjo zaklepanja in izven dosega otrok.

12.1 Skladiščenje akumulatorske kosilnice

⚠ PREVIDNO! Nevarnost telesnih poškodb. Če je naprava med skladiščenjem dostopna otrokom in nepooblaščenim osebam, lahko pride do telesnih poškodb.

- Napravo hranite izven dosega otrok in nepooblaščenih oseb.
- Napravo skladiščite samo z odstranjenima akumulatorskima baterijama.

POZOR! Nevarnost vdora in kraje osebnih podatkov. Kosilnica dostopa do interneta in lahko kmrili naprave v sistemu »Smart Home« in »Smart Garden«.

- Napravo shranjujte samo brez akumulatorskih baterij in dobro zaščiteno pred dostopom nepooblaščenih oseb.

1. Izklop naprave: Izvlecite varnostni vtični ključ.
2. Nastavite največjo višino reza.
3. Izvlecite akumulatorski bateriji.
4. Počakajte, da se motor ohladi.
5. Temeljito očistite napravo.
6. Vse kovinske dele natrite z oljem ali silikonom, da jih zaščitite pred korozijo.
7. Zaprite upravljalni ročaj.
8. Napravo shranite na suhem, čistem in pred zmrzovanjem zaščitenem mestu. Pokrijte jo z zračno ponjavo, da jo zaščitite pred prahom. Ne uporabljajte umetne folije, da preprečite zastajanje vlage.

12.2 Skladiščenje akumulatorske baterije in polnilnika

f NAPOTEK Za podrobne informacije upoštevajte ločena navodila za uporabo za akumulatorsko baterijo in polnilnik.

13 ODSTRANJEVANJE

Napotki k Uredbi o odpadni električni in elektronski opremi

-  Stara električna in elektronska oprema ne sodi med gospodinjske odpadke, temveč jo je treba odstraniti ločeno!
- Stare baterije ali akumulatorje, ki niso fiksno vgrajeni v staro napravo, je treba pred oddajo odstraniti iz naprave! Njihovo odstranjevanje urejajo predpisi za baterije.
- Lastniki oz. uporabniki električnih in elektronskih naprav jih morajo po uporabi skladno z zakonom vrniti.
- Končni uporabnik nosi odgovornost za izbris osebnih podatkov s stare naprave za odstranitev!

Simbol prekrizanega zabojnika za odpadke pomeni, da se odpadne električne in elektronske opreme ne sme odvreči med gospodinjske odpadke.

Odpadno električno in elektronsko opremo lahko brezplačno oddate na naslednjih mestih:

- javna komunalna oz. zbirna mesta (npr. komunalni objekti);
- prodajna mesta električnih naprav (fizična in spletna), kjer so prodajalci obvezani sprejeti vračila oziroma kjer to storitev prostovoljno ponujajo.

Te izjave veljajo samo za naprave, ki so nameščene in kupljene v Evropski uniji in za katere velja evropska Direktiva 2012/19/EU. V državah izven Evropske unije lahko veljajo drugačna določila za odstranjevanje stare električne in elektronske opreme.

Napotki k Uredbi o ravnanju z baterijami in akumulatorji ter odpadnimi baterijami in akumulatorji



- Stare baterije in stari akumulatorji ne sodijo med gospodinjske odpadke, temveč jih je treba odstraniti ločeno!
- Za varno odstranitev baterij ali akumulatorjev iz električnih naprav in za informacije o njihovi vrsti oz. kemičnem sistemu upoštevajte nadaljnje podatke v navodilih za uporabo in montažo.
- Lastniki oz. uporabniki baterij in akumulatorjev jih morajo po uporabi skladno z zakonom vrniti. Vračilo je omejeno na oddajo količin, običajnih za gospodinjstva.

Stare baterije lahko vsebujejo škodljive snovi ali težke kovine, ki lahko škodujejo okolju in zdravju. Uporaba starih baterij in v njih vsebovanih virov prispeva k zaščiti teh pomembnih dobrin.

Simbol prekrizanega zabojnika za odpadke pomeni, da se baterij in akumulatorjev ne sme odvreči med gospodinjske odpadke.

Če so pod zabojnikom za smeti tudi oznake Hg, Cd ali Pb, velja naslednje:

- Hg: Baterija vsebuje več kot 0,0005 % živega srebra
- Cd: Baterija vsebuje več kot 0,002 % kadmija
- Pb: Baterija vsebuje več kot 0,004 % svınca

Akumulatorje in baterije lahko brezplačno oddate na naslednjih mestih:

- javna komunalna oz. zbirna mesta (npr. komunalni objekti);
- prodajna mesta baterij in akumulatorjev;
- zbirna mesta skupnega zbirnega sistema za stare baterije za naprave;

- zbirna mesta proizvajalca (če ni član skupnega zbirnega sistema).

Te izjave veljajo samo za akumulatorje in baterije, ki so kupljene v Evropski uniji in za katere velja evropska Direktiva 2006/66/ES. V državah izven Evropske unije lahko veljajo drugačna določila za odstranjevanje akumulatorjev in baterij.

15 GARANCIJA

Morebitne napake materiala ali proizvodne napake na napravi bomo znotraj zakonskega obdobja veljavnosti, ki velja za garancijske zahteve, po naši izbiri opravili s popravilom ali nadomestilom. Obdobje veljavnosti garancije je odvisno od veljavne zakonodaje v državi, v kateri je bila naprava kupljena.

Naša garancija velja samo, če:

- so ta navodila za uporabo upoštevana,
- je bila naprava strokovno uporabljena,
- so bili uporabljeni originalni nadomestni deli.

14 SERVISNA SLUŽBA/SERVIS

V primeru vprašanj glede garancije, popravil ali nadomestnih delov se obrnite na najbližjo servisno delavnico AL-KO. Najdete jo na naslednjem naslovu:

www.al-ko.com/service-contacts

Garancija preneha veljati, če:

- so bili izvedeni samovoljni poskusi popravila,
- so bile izvedene samovoljne tehnične spremembe,
- naprava ni bila uporabljena v skladu z namenom uporabe.

Garancija ne velja za:

- poškodbe laka, ki so posledica normalne uporabe,
- obrabne dele, ki so na kartici nadomestnih delov označeni z okvirjem .

Garancija začne veljati, ko napravo kupi prvi končni uporabnik. Velja datum na računu. S to izjavo in originalnim potrdilom o nakupu se obrnite na vašega prodajalca ali na najbližjo pooblaščenno servisno službo. Ta izjava ne vpliva na zakonske garancijske zahteve, ki jih ima kupec do prodajalca.

PRIJEVOD ORIGINALNIH UPUTA ZA UPORABU**Sadržaj**

1	Specijalne sigurnosne napomene.....	137	4.3	Izloženost buci.....	143
2	Informacije o Uputama za uporabu.....	137	4.4	Sigurnosne napomene za akumulator i punjač	144
2.1	Simboli na naslovnoj stranici	137	5	Montaža.....	144
2.2	Objašnjenja oznaka i signalnih riječi ..	137	6	Stavljanje u pogon.....	144
3	Opis proizvoda.....	137	6.1	Napunite akumulator	144
3.1	Namjenska uporaba	137	6.2	Umetanje i vađenje akumulatora (05).....	144
3.2	Moguća predvidiva nepravilna uporaba	138	6.3	Uključivanje i isključivanje napajanja mehanizma za košnju (06)	144
3.3	Ostali rizici.....	138	6.4	Uključivanje i isključivanje upravljača*	144
3.4	Sigurnosni i zaštitni uređaji	138	7	Upravljanje	145
3.5	Simboli na uređaju	138	7.1	Podešavanje visine rezanja (07)	145
3.5.1	Sigurnosne oznake.....	138	7.2	Košnja s košarom za sakupljanje trave (08, 09)	145
3.5.2	Oznaka rukovanja.....	139	7.3	Malčiranje klinom za malčiranje (10, 11)*	145
3.6	Pregledi proizvoda	139	7.4	Košnja s bočnim izbacivanjem (12)*	146
3.6.1	Pregled proizvoda (01) – AL-KO ..	139	7.5	Prilagođavanje ručke za upravljanje visini tijela (13)*	146
3.6.2	Pregled proizvoda (02) – solo by AL-KO	139	7.6	Pokretanje i zaustavljanje mehanizma za košnju (14)	146
3.7	Opseg isporuke	139	7.7	Uključivanje i isključivanje pogona kotača (15)*	147
3.8	Aplikacija „AL-KO inTOUCH Smart Garden“*	140	7.8	Pogon kotača – promjena brzine (16)*	147
3.9	Gumb Smart (03)*	140	7.9	Uključivanje i isključivanje načina rada Eco (16)*	147
3.9.1	Prikaz razine napunjenosti	140	8	Način rada	147
3.9.2	Spajanje kosilice AL-KO Smart Cloud	140	9	Održavanje i njega	147
3.9.3	Aktiviranje radnji u aplikaciji „Smart Home“ / „Smart Garden“ (IFTTT)	141	9.1	Redovni radovi održavanja	148
3.9.4	Aktiviranje kosilice*	141	9.2	Čišćenje uređaja i kosilice	148
3.9.5	Resetirati naziv i lozinku Wi-Fi mreže*	141	9.3	Pregled i obnova rezača	148
3.10	Upravljač „maxRun & smart-drive“ (04)*	141	9.4	Namještanje poteznice pogona kotača (17)	148
4	Sigurnosne napomene.....	142	9.5	radovima na popravljanju	148
4.1	Sigurnosne napomene za kosilicu	142	9.6	USB korisničko sučelje (18).....	148
4.1.1	Obuka.....	142	10	Pomoć u slučaju smetnji.....	148
4.1.2	Pripreme mjere	142			
4.1.3	Rukovanje.....	142			
4.1.4	Održavanje i skladištenje.....	143			
4.2	Opterećenje vibracijama	143			

11	transporta.....	150
11.1	Prijevoz uređaja	150
11.2	Transport akumulatora	150
12	Skladištenje	151
12.1	Spremanje akumulatorske kosilice.....	151
12.2	Skladištenje akumulatora i punjača....	151
13	Zbrinjavanje	151
14	Korisnička služba/Servis	152
15	Jamstvo	152

1 SPECIJALNE SIGURNOSNE NAPOMENE



Ovaj uređaj smiju koristiti djeca od 8 godina navise te osobe s ograničenim psihičkim, osjetilnim ili mentalnim sposobnostima ili osobe bez iskustva i/ili znanja samo dok su pod nadzorom ili ako su upoznati s uputama o sigurnom korištenju uređaja kao i s potencijalnim opasnostima. Djeca se ne smiju igrati uređajem. Djeca ne smiju čistiti ili održavati uređaj bez nadzora.

Osobe s jakim ili složenim ograničenjima mogu zahtijevati dodatne mjere opreza osim ovdje navedenih uputa.

2 INFORMACIJE O UPUTAMA ZA UPORABU

- Kod njemačke verzije radi se o originalnim uputama za uporabu. Sve ostale jezične verzije prijevodi su originalnih uputa za uporabu.
- Ove Upute za uporabu držite na lako dostupnom mjestu kako bi vam bile pri ruci kada vam zatrebaju informacije o uređaju.
- Uređaj prosljeđujte drugim osobama samo s ovim Uputama za uporabu.
- Pročitajte i slijedite sigurnosne napomene i upozorenja iz ovih Uputa za uporabu.

2.1 Simboli na naslovnoj stranici

Simbol	Značenje
	Prije prvog korištenja obavezno pažljivo pročitajte ove Upute za uporabu. To je preduvjet sigurnog rada i rukovanja bez smetnji.
	Upute za uporabu

Simbol	Značenje
	Oprezno rukujte litij-ionskim punjivim baterijama! Posebice napomene o transportu, skladištenju i zbrinjavanju koje se navode u ovim Uputama za uporabu!

2.2 Objašnjenja oznaka i signalnih riječi

⚠ OPASNOST! Pokazuje neposrednu opasnost koja – ako se ne izbjegne – uzrokuje smrt ili tešku ozljedu.

⚠ UPOZORENJE! Pokazuje potencijalnu opasnost koja bi – ako se ne izbjegne – mogla uzrokovati smrt ili tešku ozljedu.

⚠ OPREZ! Pokazuje potencijalnu opasnost koja bi – ako se ne izbjegne – mogla uzrokovati manju ili umjerenu ozljedu.

⚠ POZOR! Pokazuje situaciju koja bi – ako se ne izbjegne – mogla uzrokovati materijalnu štetu.

i NAPOMENA Posebne napomene za bolju razumljivost i rukovanje.

3 OPIS PROIZVODA

Ove Upute za uporabu opisuju različite modele ručnih akumulatorskih kosilica marke AL-KO i so- lo by AL-KO s različitim varijantama opreme. Oprema pojedinačnih modela navodi se u tehničkim podacima Uputa za montažu.

Uređaj se smije upotrebljavati samo s litij-ionskim baterijama i punjačima navedenima u tehničkim podacima. Za više informacija o baterijama i punjačima pogledajte zasebne upute:

- Upute za uporabu 441630: Litij-ionski akumulator B150 Li (B05-3640G), B200 Li (B05-3650G)
- Upute za uporabu 441633: Punjač C130 Li (C05-4230)

⚠ POZOR! Opasnost od oštećenja uređaja i akumulatora. Ako se uređaj upotrebljava s neodgovarajućim akumulatorima, može doći do oštećenja uređaja i akumulatora.

- Uređaj upotrebljavajte samo s propisanim akumulatorima.

3.1 Namjenska uporaba

Ovaj uređaj namijenjen je košenju travnjaka i stoga se primjenjuje samo za osušenu travu.

Ovaj je uređaj namijenjen za primjenu u privatnom području. Svaka druga uporaba i nedozvo-

Ijene pregradnje ili ugradnje smatrat će se pogrešnom primjenom i bit će temelj za ukidanje jamstva, kao i za gubitak sukladnosti i odbacivanje svake odgovornosti proizvođača u odnosu na štete za korisnika ili trećih strana.

3.2 Moguća predvidiva nepravilna uporaba

Uređaj nije predviđen ni za komercijalnu primjenu u javnoj praksi i na sportskim terenima kao ni za primjenu u poljoprivredi ni šumarstvu.

- Uređaj nemojte koristiti po kiši niti na mokroj travi.
- Sigurnosni uređaji ne smiju se demontirati niti premošćivati.

3.3 Ostali rizici

Čak i kad se uređaj ispravno koristi, uvijek postoji određeni preostali rizik koji se ne može isključiti. Iz vrste i konstrukcije uređaja mogu proizaći sljedeće potencijalne opasnosti, ovisno o primjeni:

- Izbacivanje odrezanog materijala, zemlje i kamenčića.
- Udisanje čestica odrezanog materijala ako se ne nosi zaštita dišnih puteva.
- Porezotine pri zahvaćanju rotirajuće rezne niti.

3.4 Sigurnosni i zaštitni uređaji

⚠ UPOZORENJE! **Opasnost od ozljeda.** Neispravne i deaktivirane sigurnosne i zaštitne naprave mogu izazvati teške ozljede.

- Pobrinite se za popravak sigurnosnih i zaštitnih naprava.
- Nikada ne isključujte sigurnosne i zaštitne naprave.

Sigurnosni ključ

Kako bi se izbjeglo nenamjerno uključivanje, uređaj je opremljen sigurnosnim ključem. Uređaj isključite prije radova održavanja i uvijek izvadite sigurnosni ključ.

Sigurnosna ručka/sigurnosna ručica

Uređaj je opremljen sigurnosnom ručkom/ručicom. U trenutku opasnosti jednostavno pustite sigurnosnu ručku/ručicu. Motor i rezni mehanizam se zaustavljaju.

Tipka za pokretanje











Kako biste uključili motor sigurnosnom ručkom/ručicom, najprije pritisnite tipku za pokretanje.

Zaštitna zaklopka



Zaobljeni poklopac štiti npr. od čestica materijala koji se reže i kamenja koji se izbacuju.

3.5 Simboli na uređaju

3.5.1 Sigurnosne oznake

Simbol	Značenje
	Poseban oprez pri rukovanju!
	Prije pokretanja pročitajte Upute za uporabu!
	Opasnost od ozljeda! Ruke i noge držite dalje od mehanizma za košnju!
	Nije primjenjivo, koristi se samo kod benzinskih kosilica. Prije svih radova održavanja i čišćenja povucite utikač svjećice paljenja!
	Opasnost od izbačenih predmeta!
	Treće osobe udaljite iz područja opasnosti!
	Nije primjenjivo, koristi se samo kod električnih kosilica. Prije održavanja i popravaka isključite uređaj i iskopčajte utikač za napajanje iz električne mreže!
	Nije primjenjivo, koristi se samo kod električnih kosilica. Opasnost od strujnog udara zbog oštećenog mrežnog kabela!
	Nije primjenjivo, koristi se samo kod električnih kosilica. Kabel za napajanje držite dalje od reznog alata i nemojte ga pregaziti!
	Prije održavanja uklonite napravu za deaktiviranje!

3.5.2 Oznaka rukovanja

Simbol	Značenje
	Koraci pokretanja motora (vidi <i>Poglavlje 7.6 "Pokretanje i zaustavljanje mehanizma za košnju (14)", stranica 146</i>)
	Kada se ne koristi: Izvucite sigurnosni ključ i uklonite akumulator iz uređaja.
	

3.6 Pregledi proizvoda

3.6.1 Pregled proizvoda (01) – AL-KO

Br.	Dio
1*	Gumb Smart*
2	Poklopac pretinca akumulatora
3	Sklopka sa sigurnosnim ključem
4	Pretinac akumulatora 1 i 2
Preklopna ručka za upravljanje sastoji se od sljedećih dijelova:	
5	■ gornja šipka
6	■ donja šipka
7	■ Krilne matice (2x)
8*	Upravljač „maxRun & smart-drive“*
9*	Ručica mjenjača za pogon kotača*
10	Sigurnosna ručica
11	Tipka za pokretanje
12	Pokazivač razine napunjenosti
13	Košara za sakupljanje trave
14	Drška košare za sakupljanje trave
15	Centralno namještanje visine reza
16*	Bočna zaklopka za izbacivanje*
17*	Prednja drška za nošenje*
18	Akumulator (1x ili 2x)

Br.	Dio
19	Punjač

* ovisno o modelu, pogledajte Upute za montažu.

3.6.2 Pregled proizvoda (02) – solo by AL-KO

Br.	Dio
1*	Gumb Smart*
2	Poklopac pretinca akumulatora
3	Sklopka sa sigurnosnim ključem
4	Pretinac akumulatora 1 i 2
preklopna ručka za upravljanje podesiva po visini, sastoji se od sljedećih dijelova:	
5	■ gornja šipka
6	■ Donja šipka**
7*	■ Okretni zglobovi za brzo namještanje*
8*	Upravljač „maxRun & smart-drive“*
9*	Ručica mjenjača za pogon kotača*
10	Sigurnosna ručica
11	Tipka za pokretanje
12	Pokazivač razine napunjenosti
13	Košara za sakupljanje trave
14	Drška košare za sakupljanje trave
15	Centralno namještanje visine reza
16*	Bočna zaklopka za izbacivanje*
17*	Prednja drška za nošenje*

* ovisno o modelu, pogledajte Upute za montažu.

** ovisno o modelu u izvedbi s čeličnom cijevi ili od aluminija.

3.7 Opseg isporuke

U opseg isporuke pripadaju ovdje navedene stavke. Provjerite jesu li sadržane sve stavke:

Br.	Dio
1	Kosilice
2	Drška košare za sakupljanje trave (nemontirana/djelomično montirana)*
3	ručka za upravljanje (nemontirana/djelomično montirana)*

Br.	Dio
4	Bočni uložak za izbacivanje*
5	Klin za malčiranje*
6	Vrećica s vijcima
7	Akumulator* (1x ili 2x)*
8	Punjač*

* ovisno o modelu, pogledajte Upute za montažu.

3.8 Aplikacija „AL-KO inTOUCH Smart Garden“**

* ovisno o modelu, pogledajte Upute za montažu.

Kosilica je opremljena Wi-Fi daljinskim modulom. To omogućuje praktično upravljanje, namještanje i nadzor putem aplikacije s mobilnog uređaja (pametni telefon, tablet).

i NAPOMENA Mobilni uređaj za korištenje aplikacije treba biti povezan s internetom.

Aplikacija „AL-KO inTOUCH“ je za uređaje sa sustavom Android dostupna u trgovini Google Play, a za uređaje sa sustavom iOS u trgovini Apple App Store:



Nakon instalacije aplikacije, najprije se morate prijaviti ili registrirati. Zatim slijedite detaljne upute.

Aplikacija nudi razne funkcije kao što su registracija proizvoda, savjeti za vrt, savjetnik za vrste biljaka ili brze obavijesti u slučaju greške.

Više informacija o aplikaciji „AL-KO inTOUCH Smart Garden“ pronađite na:

<https://alko-garden.com/smart-connect/>



3.9 Gumb Smart (03)*

* ovisno o modelu, pogledajte Upute za montažu.

Gumbom Smart spojite svoju kosilicu na AL-KO Smart Cloud uz razne mogućnosti Smart Gardening:

<https://alko-garden.de/smart-gardening-mit-alko/>

i NAPOMENA Napomena o Wi-Fi mreži.

- Kako biste mogli koristiti AL-KO Smart Gardening, kosilica se mora nalaziti unutar doma vaše Wi-Fi mreže.
- Imajte pri ruci naziv i lozinku vaše Wi-Fi mreže.

3.9.1 Prikaz razine napunjenosti

Gumb Smart dovoljno vremena unaprijed signalizira razinu napunjenosti akumulatora.

Gumb Smart	Značenje
Svijetli zeleno.	Akumulatori su napunjeni.
Svijetli crveno.	Akumulatori su prazni.

3.9.2 Spajanje kosilice AL-KO Smart Cloud

i NAPOMENA Napomena o IT sigurnosti.

AL-KO Smart Cloud automatski prenosi kosilici najnovija ažuriranja softvera s poboljšanjima sigurnosnih značajki. Za to je potreban pristup internetu putem Wi-Fi mreže.

- Kosilicu spajajte na internet samo preko zaštićene Wi-Fi mreže.
- Odredite sigurnu Wi-Fi lozinku.

- Pripremanje pametnog telefona:
 - Instalirajte aplikaciju „AL-KO inTOUCH Smart Garden“ (vidi *Poglavlje 3.8 "Aplikacija „AL-KO inTOUCH Smart Garden“"*, stranica 140).
 - Pokrenite aplikaciju.
- Pokrenite asistenta za namještanje: Pritisnite gumb Smart i držite ga otpr. 3 sekunde.
- U asistentu za namještanje:
 - Spojite pametni telefon na Wi-Fi mrežu kosilice.
 - Promijenite naziv kosilice (opcionally).
 - Unesite naziv i lozinku vaše Wi-Fi mreže. Kosilica se povezuje na AL-KO Smart Cloud.

Gumb Smart prilikom namještanja

Br.	Gumb Smart	Značenje
Povezivanje s aplikacijom:		
a.	Pulsira plavo.	Pokrenut je asistent za namještanje, čeka se veza.
b.	Svijetli stalno plavo.	Spojite asistenta za namještanje s aplikacijom.
Spajanje na AL-KO Smart Cloud preko Wi-Fi mreže korisnika:		

Br.	Gumb Smart	Značenje
c.	Svijetli plavo, okreće se u smjeru kazaljke na satu.	Pokušaj spajanja
d.	Treperi plavo.	Povezano.
e.	Izmjena zeleno i plavo.	Spojeno na AL-KO Smart Cloud.
f.	Izmjena crveno i plavo.	Nije povezano. Nisu uneseni točni naziv i lozinka vaše Wi-Fi mreže.

Gumb Smart tijekom rada

Gumb Smart	Značenje
Svijetli plavo (sve slabije).	Spojeno na AL-KO Smart Cloud. Dovoljan prijam Wi-Fi signala.
Svijetli plavo, okreće se.	Prekinuta je veza s aplikacijom AL-KO Smart Cloud. Prekinut prijam Wi-Fi signala.

3.9.3 Aktiviranje radnji u aplikaciji „Smart Home“ / „Smart Garden“ (IFTTT)

Gumbom Smart možete aktivirati do 3 IFTTT radnje (IFTTT: If This Then That, odnosno na hrv. „Ako se (ovo dogodi) onda (učinite to)“). Na <https://ifttt.com/> najprije morate definirati ove radnje (npr. upravljanje uređajima funkcijom „Smart Home“ ili „Smart Garden“, uključivanje navodnjavanja, otvaranje generatora). Ovisno o modelu pretplate ponuditelja usluge, IFTTT radnje mogu biti besplatne ili se mogu naplaćivati.

i NAPOMENA Detaljne informacije o usluzi IFTTT saznajte na: <https://alko-garden.de/ifttt-de/>

- Gumb Smart brzo pritisnite jednom, dva puta ili tri puta uzastopce kako bi se aktivirala IFTTT radnja 1, 2 ili 3.

Gumb Smart	Značenje
Trepće naizmjenično zeleno i plavo.	Aktivirana je IFTTT radnja.
Trepće naizmjenično crveno i plavo.	Ne može se aktivirati IFTTT radnja.

Na temelju pristupa internetu i funkcijama „Smart Home“ i „Smart Garden“ nužno je sigurno skladi-

štenje uređaja (vidi *Poglavlje 12.1 "Spremanje akumulatorske kosilice", stranica 151*).

3.9.4 Aktiviranje kosilice*

* ovisno o modelu, pogledajte Upute za montažu.

Nakon 10 minuta nekorištenja, kosilica prelazi na način rada za uštedu energije. Isključuje se upravljač.

Aktiviranje kosilice: vidi *Poglavlje 6.4 "Uključivanje i isključivanje upravljača**", stranica 144*.

3.9.5 Resetirati naziv i lozinku Wi-Fi mreže*

* ovisno o modelu, pogledajte Upute za montažu.

- Pritisnite gumb Smart i držite ga otpr. 10 sekundi:

Gumb Smart	Značenje
Svijetli plavo. Zatim se gasi u smjeru suprotno kazaljci na satu.	Postupak resetiranja
Treperi plavo.	Završen je postupak resetiranja.

3.10 Upravljač „maxRun & smart-drive“ (04)*

* ovisno o modelu, pogledajte Upute za montažu.

Tipke

Br.	Značenje
1	Tipka za uključivanje/isključivanje upravljača
2	Tipka „Eco-Mode“
3	Tipka minus: Smanjite brzinu pogona kotača.
4	Tipka plus: Povećajte brzinu pogona kotača.

indikatori

Br.	Značenje
5	Pokazivač Wi-Fi veze
6	Pokazivač razine napunjenosti akumulatora 1
7	Pokazivač razine napunjenosti akumulatora 2
8	Prikaz grešaka
9	Namještena brzina pogona kotača (7 razina)

4 SIGURNOSNE NAPOMENE

4.1 Sigurnosne napomene za kosilicu

4.1.1 Obuka

- Pažljivo pročitate upute za uporabu. Upoznajte se s upravljačkim dijelovima i ispravnim načinom uporabe uređaja.
- Nikada ne dozvolite da djeca ni druge osobe, koje ne poznaju upute za uporabu, koriste kosilicu.
 - Djecu treba nadzirati kako se ne bi igrali s uređajem.
 - Djeca ne smiju čistiti ili održavati uređaj.
 - Mjesni propisi mogu nalagati minimalnu dob za korisnike.
- Ovaj uređaj smiju koristiti osobe s ograničenim psihičkim, osjetilnim ili mentalnim sposobnostima ili osobe bez iskustva i/ili znanja samo dok su pod nadzorom ili ako su upoznati s uputama o sigurnom korištenju pumpe kao i s potencijalnim opasnostima.
- Nikada nemojte kositi ako se u blizini nalaze druge osobe, posebice djeca ili životinje.
- Imajte na umu da je korisnik odgovoran za nezgode u kojima su uključeni drugi ljudi ili njihova imovina.
- Uređaj ne koristite pod utjecajem alkohola, droga ili lijekova.

4.1.2 Pripreme mjere

- Pri radu uređaja uvijek nosite čvrstu obuću i duge hlače. Uređaj nemojte pogoniti bosi ili u laganim sandalama. Izbjegnite nošenje labave odjeće s obješenim konopcima ili remenjem.
- Provjerite teren, na kojem se koristi uređaj i uklonite sve predmete koje uređaj može zahvatiti i izbaciti.
- Prije svake uporabe uređaja provjerite jesu li rezači, pričvrсни svornjaci i cjelokupna rezna jedinica istrošeni ili oštećeni. Istrošeni ili oštećeni rezači i pričvrсни svornjaci smiju se zamijeniti samo u kompletu kako bi se izbjegla necentriranost. Potrebno je zamijeniti istrošene ili oštećene ploče s napomenama.

4.1.3 Rukovanje

- Kosite samo pri dnevnom svjetlu ili dobrom umjetnom osvjetljenju.
- Ako je to moguće, izbjegnite primjenu uređaja kod vlažne trave.

- Na padinama uvijek pazite na dobru stabilnost.
- Uređaj vodite samo koračnom brzinom.
- Kosite poprečno prema padini, a nikada ravno nizbrdo ili uzbrdo.
- Posebno pazite kada promijenite smjer vožnje na nizbrdici.
- Nemojte kositi na pretjerano strmim padinama.
- Budite posebno oprezni kada kosilicu okrećete ili je vučete prema sebi.
- Rezač zaustavite ako treba nagnuti kosilicu radi transporta preko drugih površina osim trave te kada se kosilicu pomiče prema površini koju se kosi i od nje.
- Uređaj nikada nemojte koristiti s oštećenim zaštitnim napravama ili zaštitnim rešetkama ili bez ugrađenih zaštitnih naprava, primjerice limova za zaštitu kod udaraca i/ili mehanizmi-ma za sakupljanje trave. Oštećene zaštitne sklopove i poklopce potrebno je zamijeniti, a sve nedostajuće zaštitne sklopove i poklopce nadomjestiti.
- Oprezno pokrenite motor u skladu s uputama proizvođača. Pazite na dovoljan razmak nogu od rezača.
- Kod pokretanja motora kosilica se ne smije naginjati, osim kada je treba podignuti pri pokretanju. U tom slučaju nagnite je samo onoliko koliko je neophodno te je podignite samo stranom okrenutom od korisnika prema van.
- Ne pokrećite motor kada stojite ispred kanala za izbacivanje.
- Nikada ne stavljajte ruke ni noge na rotirajuće dijelove ili ispod njih. Uvijek stojte dalje od otvora za izbacivanje.
- Uređaj nikada nemojte podizati ni prenositi dok motor radi.
- Isključite motor i izvucite sigurnosni ključ. Po-
brinite se da se svi rotirajući dijelovi potpuno zaustave:
 - kad god napuštate kosilicu,
 - prije otpuštanja blokada ili uklanjanja začepjenja u kanalu za izbacivanje,
 - prije provjeravanja kosilice, ili izvođenja čišćenja ili bilo kakvih radova na njemu,
 - nakon nailaska na strano tijelo. Potražite oštećenja na kosilici i provedite potrebne popravke prije ponovnog pokretanja i rada kosilicom.

- Ako kosilica počne vibrirati neobično snažno, potrebna je hitna provjera:
 - Potražite oštećenja.
 - Izvršite potrebne popravke oštećenih dijelova.
 - Pobrinite se za to da sve matice, svornjaci i vijci budu čvrsto pritegnuti.
- Uređajem nemojte raditi u lošim vremenskim uvjetima, osobito po kiši ili grmljavini.

4.1.4 Održavanje i skladištenje

- Pobrinite se da su sve matice, zatici i vijci čvrsto zategnuti i da je uređaj u sigurnom radnom stanju.
- Redovito provjeravajte istrošenost ili gubitak funkcije mehanizma za odvajanje trave.
- Iz sigurnosnih razloga zamijenite istrošene ili oštećene dijelove.
- Pazite na to da kod uređaja s više rezača kretnja jednog rezača može pokrenuti ostale rezače.
- Pazite kod namještanja uređaja na to da se vaši prsti ne zaglave između pomičnih rezača i fiksnih dijelova uređaja.
- Pričekajte da se motor rashladi prije nego uskladištite uređaj.
- Kod održavanja rezača uzmite u obzir to da se rezači mogu nastaviti kretati i nakon isključivanja napajanja.
- Iz sigurnosnih razloga zamijenite istrošene ili oštećene dijelove. Upotrijebite isključivo originalne dijelove i pribor.

4.2 Opterećenje vibracijama

- **Opasnost od vibracija**
Stvarna vrijednost emisije vibracija tijekom uporabe uređaja može odstupati od vrijednosti koju je naveo proizvođač. Prije odnosno tijekom uporabe obratite pozornost na sljedeće faktore:
 - Koristi li se uređaj u skladu s propisima?
 - Reže li se odn. obrađuje li se materijal na pravilan način?
 - Je li uređaj u ispravnom stanju za uporabu?
 - Je li rezni alat pravilno naoštren odnosno je li ugrađen pravi rezni alat?
 - Je li montirana ručka i po potrebi anti-vibracijska ručka te jesu li pravilno učvršćene na uređaj?

- Uređaj neka radi samo na broju okretaja motora koji je potreban za određeni posao. Izbjegavajte maksimalni broj okretaja kako bi se smanjila buka i vibracije.
- Nepravilna uporaba i održavanje mogu povećati buku i vibracije uređaja. To uzrokuje oštećenje zdravlja. U tom slučaju odmah isključite uređaj te ga dajte na popravak u ovlaštenu servisnu radionicu.
- Stupanj vibracijskog opterećenja ovisi o poslu koji se obavlja odnosno o primjeni uređaja. Procijenite ga i uvedite stanke u radu. Time se značajno smanjuje vibracijsko opterećenje tijekom cjelokupnog vremena rada.
- Produžena uporaba uređaja uzrokuje vibracije rukovatelja i može prouzročiti probleme s cirkulacijom („bijeli prsti“). Kako bi se izbjegao taj rizik, nosite rukavice i ruke održavajte toplima. Ako se pojavi neki simptom „bijelih prstiju“, odmah posjetite liječnika. U te simptome spadaju: gubitak osjeta, gubitak osjetljivosti, trnci, svrbež, bol, gubitak snage, promjena boje ili stanja kože. Obično se ti simptomi odnose na prste, šake ili puls. Kod niskih temperatura opasnost se povećava.
- Provodite dulje stanke tijekom radnog dana kako biste se mogli oporaviti od buke i vibracija. Svoj posao isplanirajte tako da se uporaba uređaja koji stvaraju snažne vibracije rasporedi na nekoliko dana.
- Ako primijetite neugodan osjećaj ili promjenu boje kože na rukama tijekom uporabe uređaja, odmah prestanite raditi. Provodite dovoljno stanke. Bez dovoljnih stanke u radu može doći do pojave sindroma vibrirajućih šaka/ruku.
- Smanjite rizik od izlaganja vibracijama. Uređaj održavajte sukladno uputama u radnom priručniku.
- Ako se uređaj često koristi, obratite se svom prodavaču za kupnju dodatne opreme za zaštitu od vibracija (npr. ručke).
- Izbjegavajte raditi s uređajem na temperaturama ispod 10 °C. U planu rada odredite kako se opterećenje vibracijama može ograničiti.

4.3 Izloženost buci

Izloženost buci pri radu s ovim uređajem ne može se izbjeći. Radove s intenzivnom bukom izvodite u dopušteno i odobreno vrijeme. Po potrebi se pridržavajte vremena odmora te trajanje radova ograničite na minimalno potrebno. Za svoju o-

sobnu zaštitu i za zaštitu osoba u blizini potrebno je nositi odgovarajuće štitičke sluha.

4.4 Sigurnosne napomene za akumulator i punjač

Uvažite sigurnosne napomene za akumulator i punjač koje se navode u zasebnim uputama za uporabu.

Vidi:

- Upute za uporabu 441630: Litij-ionski akumulator B150 Li (B05-3640G), B200 Li (B05-3650G)
- Upute za uporabu 441633: Punjač C130 Li (C05-4230)

5 MONTAŽA

Montaža: Pogledajte Upute za montažu.

⚠ UPOZORENJE! Opasnost od ozljeda zbog nepotpune montaže! Rad nepotpuno montiranog uređaja može izazvati teške ozljede.

- Uređaj pogonite samo kada je potpuno montiran!
- Akumulatore umetnite u uređaj tek kada je potpuno montiran!

6 STAVLJANJE U POGON

6.1 Napunite akumulator

i NAPOMENA Za detaljne informacije proučite zasebne upute za uporabu akumulatora i punjača.

6.2 Umetanje i vađenje akumulatora (05)

Pogonite svoju kosilicu po želji s jednim ili dva akumulatora. Ako koristite dva akumulatora, možete dulje raditi i kositi znatno veću površinu.

Možete primijeniti akumulatore s različitim razinama napunjenosti. Najprije se prazni puniji od dva akumulatora sve dok ne dostigne istu razinu napunjenosti drugog akumulatora. Zatim ravnomjerno ispraznite oba akumulatora.

POZOR! Opasnost od oštećenja akumulatora. Ako se akumulatori nakon uporabe ostave u uređaju, mogu se oštetiti.

- Odmah nakon uporabe, izvadite akumulatore iz uređaja i odložite ih na mjesto zaštićeno od smrzavanja.
- Akumulatore umetnite u uređaj tek neposredno prije početka rada.

Umetanje akumulatora

1. Otklopite (05/a) poklopac pretinca akumulatora (05/1).
2. Gurnite akumulatore odozgo u otvor akumulatora (05/2) tako da se uglave.
3. Zaklopite poklopac pretinca akumulatora.

Vađenje akumulatora

1. Pritisnite gumb za deblokiranje i zadržite ga.
2. Izvucite akumulator.

6.3 Uključivanje i isključivanje napajanja mehanizma za košnju (06)

Sklopom s ključem uključite i isključite napajanje motora mehanizma za košnju. Sklopka s ključem upravlja se sigurnosnim ključem.

⚠ UPOZORENJE! Opasnost od ozljeda. Nehotično uključivanje može dovesti do teških ozljeda.

- Uvijek prije radnih stanki i radova održavanja: Okrenite sigurnosni ključ radi isključivanja napajanja u položaj Off i zatim ga izvucite.

Aktiviranje napajanja

1. Otklopite poklopac pretinca akumulatora.
2. Utaknite sigurnosni ključ (06/1) u sklopku s ključem (06/a).
3. Sklopku s ključem okrenite (06/b) u položaj za uključivanje (pol. I). Tako se motor mehanizma za košnju napaja pogonskim naponom, no još neće početi raditi.
4. Zaklopite poklopac pretinca akumulatora.
5. Uključivanje mehanizma za košnju: vidi *Poglavlje 7.6 "Pokretanje i zaustavljanje mehanizma za košnju (14)", stranica 146.*

Isključivanje napajanja

1. Sigurnosni ključ okrenite (06/c) u položaj za isključivanje (pol. 0) i izvucite ga (06/d).
2. Odmah nakon uporabe, izvadite akumulatore iz uređaja, napunite ih i odložite na mjesto zaštićeno od smrzavanja. Akumulator vratite u uređaj tek neposredno prije sljedeće upotrebe.

6.4 Uključivanje i isključivanje upravljača*

* ovisno o modelu, pogledajte Upute za montažu.

Preduvjet: Umetnut je barem 1 akumulator.

i NAPOMENA Sigurnosni ključ ne mora se za napajanje upravljača i pogon kotača okrenuti u položaj za uključivanje (pol. I).

Upravljač možete uključiti na sljedeće načine:

- Pritisnite tipku za uključivanje/isključivanje (04/1) na upravljaču.
- Nakratko pritisnite gumb Smart (03/1).
- Upravljač se automatski pokreće pri pokretanju motora mehanizma za košnju (vidi *Poglavlje 7.6 "Pokretanje i zaustavljanje mehanizma za košnju (14)", stranica 146*).

7 UPRAVLJANJE

⚠ UPOZORENJE! Opasnost od ozljeda! Neispravne i deaktivirane sigurnosne i zaštitne naprave mogu izazvati teške ozljede.

- Prije uključivanja provjerite da li su svi sigurnosni i zaštitni mehanizmi na raspolaganju i ispravni!

7.1 Podešavanje visine rezanja (07)

⚠ OPREZ! Opasnost od porezotina. Opasnost od porezotina kod zahvaćanja kosilice u radu.

- Visinu rezanja podešavajte samo dok je motor isključen i kosilica miruje.

1. Polugu (07/1) za otključavanje gurnite lagano prema van (07/a) i držite.
 - Kod niže trave, polugu gurnite u smjeru prednjeg kotača (07/b).
 - Kod više trave polugu gurnite u smjeru stražnjeg kotača (07/a).
2. Otpustite ručanicu tako da se uglavi u željenoj razini.

7.2 Košnja s košarom za sakupljanje trave (08, 09)

Uređaj se može pogoniti s košarom za sakupljanje trave ili bez nje.

Vješanje košare za sakupljanje trave

1. Uvjerite se da je uređaj isključen i da mehanizam za košnju miruje.
2. Podignite zaklopku za zaštitu od udaraca (08/1) (08/a).
3. Košaru za sakupljanje trave (08/2) objesite o držač (08/b).
4. Otpustite zaklopku za zaštitu od udaraca.

Provjeriti napunjenost

Pokazivač razine napunjenosti (09/1) struja zraka pri košnji pritišće prema gore (09/a). Ako je košara za sakupljanje trave (09/2) puna, na košari za sakupljanje trave nalazi se pokazivač razine na-

punjenosti (09/b). Košaru za sakupljanje trave treba isprazniti.

Skidanje i pražnjenje košare za sakupljanje trave

⚠ OPREZ! Opasnost od porezotina. Opasnost od porezotina kod zahvaćanja kosilice u radu.

- Skinite kutiju za zahvat trave samo kada je zaustavljen rezni mehanizam.
1. Uvjerite se da je uređaj isključen i da mehanizam za košnju miruje.
 2. Podignite zaklopku za zaštitu od udaraca (08/1).
 3. Podignite košaru za sakupljanje trave (08/2) iz držača i skinite je prema natrag.
 4. Ispraznite košare za sakupljanje trave.
 5. Očistite rupe za ispuhivanje (08/3) ispod pokazivača razine napunjenosti.
 6. Vješanje košare za sakupljanje trave (pogledajte gore).

7.3 Malčiranje klinom za malčiranje (10, 11)*

* ovisno o modelu, pogledajte Upute za montažu.

Kod malčiranja ne dolazi do nakupljanja pokošenog materijala, nego on ostaje na travnjaku. Malčiranje štiti tlo od isušivanja i opskrbljuje ga hranjivim tvarima. Najbolji rezultati postižu se redovitim povratnim rezom debljine 2 cm. Brzo truli samo mlada trava mekanog lisnatog tkiva.

- Visina trave prije malčiranja: maks. 8 cm
- Visina trave nakon malčiranja: maks. 4 cm

ⓘ NAPOMENA Prilagodite brzinu hoda prije malčiranja, nemojte hodati prebrzo.

Primjena klina za malčiranje

⚠ OPREZ! Opasnost od porezotina. Opasnost od porezotina kod zahvaćanja kosilice u radu.

- Isključite uređaj i iskopčajte sigurnosni utični ključ prije nego umetnete ili izvucete klin za malčiranje.
1. Isključivanje uređaja: Sigurnosni ključ okrenite u položaj za isključivanje (pol. 0) i izvucite ga.
 2. Objesite košaru za sakupljanje trave.
 3. Podignite zaštitnu zaklopku (10/1) i umetnete klin za malčiranje (10/2) u otvor za izbacivanje (10/3) (10/a). Blokada se mora uglaviti.

POZOR! Opasnost od oštećenja uređaja.

Ako se klin za malčiranje ne uglati, može doći do oštećenja klina za malčiranje i mehanizma kosilice.

- Provjerite je li blokada uglavljena.

Uklanjanje klina za malčiranje

1. Isključivanje uređaja: Sigurnosni ključ okrenite u položaj za isključivanje (pol. 0) i izvucite ga.
2. Podignite zaštitnu zaklopku.
3. Otpustite blokadu (11/1) klina za malčiranje (11/a).
4. Izvucite klin za malčiranje (11/2) (11/b).

7.4 Košnja s bočnim izbacivanjem (12)*

* ovisno o modelu, pogledajte Upute za montažu.

⚠ OPREZ! Opasnost od porezotina. Opasnost od porezotina kod stavljanja ruku u pokrenuti mehanizam za košnju.

- Umetnite bočni uložak za izbacivanje, odnosno uklonite ga, samo kada motor i mehanizam za košnju miruju.

Umetanje bočnog uložka za izbacivanje

1. Isključivanje uređaja: Sigurnosni ključ okrenite u položaj za isključivanje (pol. 0) i izvucite ga.
2. Skinite košaru za sakupljanje trave i umetnite klin za malčiranje, vidi *Poglavlje 7.3 "Malčiranje klinom za malčiranje (10, 11)*", stranica 145.*
3. Pritisnite ručicu za deblokiranje (12/1) bočne zaklopke za izbacivanje.
4. Bočnu zaklopku za izbacivanje (12/2) otklopite (12/a) i čvrsto držite.
5. Gurnite (12/b) bočni uložak za izbacivanje (12/3).
6. Polako zatvorite bočnu zaklopku za izbacivanje (12/2). Bočna zaklopka za izbacivanje onemogućuje ispadanje bočnog uložka za izbacivanje.

Uklanjanje bočnog uložka za izbacivanje

1. Isključivanje uređaja: Sigurnosni ključ okrenite u položaj za isključivanje (pol. 0) i izvucite ga.
2. Bočnu zaklopku za izbacivanje otklopite i čvrsto držite.
3. Izvucite bočni uložak za izbacivanje i zatvorite bočnu zaklopku za izbacivanje.

4. Uklonite klin za malčiranje i umetnite košaru za sakupljanje trave.

7.5 Prilagođavanje ručke za upravljanje visini tijela (13)*

* ovisno o modelu, pogledajte Upute za montažu.

1. Brzi zatezač (13/1) otklopite (13/a) na okretnim zglobovima (13/2).
2. Ručku za upravljanje (13/3) okrenite oko okretnih zglobova do željene visine (13/b).
3. Zaklopite brzi zatezač.

7.6 Pokretanje i zaustavljanje mehanizma za košnju (14)

Mehanizam za košnju pokrećite samo na ravnoj podlozi, a ne među visokom travom. Podloga mora biti bez stranih tijela, primjerice kamenja. Uređaj nemojte podizati ni naginjati prilikom pokretanja.

Pokretanje mehanizma za košnju

1. Ako to još nije napravljeno: Aktivirajte napajanje (vidi *Poglavlje 6.3 "Uključivanje i isključivanje napajanja mehanizma za košnju (06)", stranica 144.*)
2. Pritisnite tipku za pokretanje (14/1) i držite je pritisnuto.
3. Povucite sigurnosnu ručicu (14/2) prema ručki za upravljanje (14/3) (14/a). Mehanizam za košnju se pokreće.
4. Otpustite tipku za pokretanje i pritom nastavite držite sigurnosnu ručicu.

ⓘ NAPOMENA Sigurnosna ručica se ne uglavljuje. Držite je čvrsto za ručki za upravljanje od početka do kraja rada.

Zaustavljanje mehanizma za košnju

1. Ispustite sigurnosnu ručicu. Automatski prelazi u početni položaj.
2. Pričekajte da se mehanizam za košnju zaustavi.
3. Isključite napajanje (vidi *Poglavlje 6.3 "Uključivanje i isključivanje napajanja mehanizma za košnju (06)", stranica 144.*)

⚠ OPREZ! Opasnost od porezotina. Opasnost od porezotina kod zahvaćanja kosilice u radu.

- Pričekajte da se kosilica zaustavi.
- Prije svih radova održavanja i njege: Isključite uređaj i pričekajte da se kosilica zaustavi. Izvucite sigurnosni ključ i izvadite akumulator.

7.7 Uključivanje i isključivanje pogona kotača (15)*

* ovisno o modelu, pogledajte Upute za montažu. Pogon kotača možete uključiti kako biste pomicali kosilicu između radnih područja ili na mjesto za skladištenje. To ne zahtijeva uključivanje mehanizma za košnju.

i NAPOMENA Sigurnosni ključ ne mora se za napajanje upravljača i pogon kotača okrenuti u položaj za uključivanje (pol. I).

Uključivanje pogona kotača

1. Umetnite akumulator.
2. Pritisnite ručicu mjenjača (15/1) prema ručki za upravljanje (15/2) i držite je (15/a). Ručica mjenjača se ne uglavljuje.

Isključivanje pogona kotača

1. Ispustite ručicu mjenjača. Automatski prelazi u početni položaj.

7.8 Pogon kotača – promjena brzine (16)*

* ovisno o modelu, pogledajte Upute za montažu. Preko upravljača postupno prilagodite brzinu vožnje kosilice – u 7 razina –. Prethodno se mora uključiti pogon kotača, vidi Poglavlje 7.7 "Uključivanje i isključivanje pogona kotača (15)*", stranica 147.

1. Uključite upravljač (vidi Poglavlje 6.4 "Uključivanje i isključivanje upravljača*", stranica 144).
2. Smanjenje brzine: Pritisnite tipku minus (16/1), ili:
3. Povećanje brzine: Pritisnite tipku plus (16/2).

7.9 Uključivanje i isključivanje načina rada Eco (16)*

* ovisno o modelu, pogledajte Upute za montažu. U načinu rada Eco smanjuje se broj okretaja motora. To produljuje trajanje akumulatora.

1. Uključite upravljač (vidi Poglavlje 6.4 "Uključivanje i isključivanje upravljača*", stranica 144).
2. Uključivanje načina rada Eco: Pritisnite tipku „Eco-Mode“ (16/3). Tipka svijetli.
3. Isključivanje načina rada Eco: Ponovno pritisnite tipku „Eco-Mode“. Tipka prestaje svijetliti.

8 NAČIN RADA

Uzmite u obzir sljedeće sigurnosne naputke!

i NAPOMENA Poštujte lokalne odredbe o vremenu rada s kosilicom.

- Pazite na predmete u travi i uklonite ih iz radnog područja.

- Kosite samo uz dobru vidljivost.
- Kosite samo s oštrim rezačem.
- Uređajem upravljajte držeći ga samo na ručki za upravljanje.
- Uređajem se krećite ritmom koraka.
- Uređaj uvijek pomičite poprečno na padinu. Kosilicu za travu nemojte koristiti na uzbrdici ili nizbrdici niti na padinama nagiba preko 10°. Posebno budite oprezni pri promjeni smjera košenja.

Izvedba rezanja odn. vijek trajanja akumulatora

- Izvedba rezanja odnosno površina koja se može pokositi ovisi o karakteristikama travnjaka. Čimbenici poput duljine trave, gustoće trave, odabrane visine rezanja i vlažna trava utječu na kvalitetu reza.
- Optimalno vrijeme rada postiže se čestim košenjem, a time i kratko održanim travnjakom.
- Često uključivanje i isključivanje kosilice tijekom košnje također smanjuje performanse rezanja, kao kod nepotpuno napunjene baterije.
- Aktiviranje pogona kotača smanjuje snagu reza, odnosno vijek trajanja akumulatora.
- Kako biste optimizirali performanse rezanja, preporučljivo je travnjak često kositi, postaviti visoku reznu visinu i pomicati uređaj brzinom hoda.

i NAPOMENA Za produžetak vijeka trajanja može se kupiti dodatni akumulator.

Savjeti za košenje

- Visina reza konstantno 3 – 5 cm, nemojte kositi iznad polovice visine trave.
- Nemojte preopterećivati kosilicu! Ako se broj okretaja motora znatno smanji zbog dugačke i teške trave, povećajte visinu rezanja i više puta prijedite isto područje.
- Vjetar i sunce mogu isušiti travnjak nakon košnje pa kosite u kasno poslijepodne.

9 ODRŽAVANJE I NJEGA

⚠ UPOZORENJE! Opasnost od porezotina. Opasnost od porezotina uslijed zahvaćanja pomičnih dijelova uređaja oštih bridova kao i reznog alata.

- Prije radova održavanja, njege i čišćenja uvijek isključite uređaj. Uklonite akumulator.
- Kod radova održavanja, njege i čišćenja uvijek nosite zaštitne rukavice.

9.1 Redovni radovi održavanja

- Pobrinite se da su sve matice, zatici i vijci čvrsto zategnuti i da je uređaj u sigurnom radnom stanju.
- Redovito provjeravajte funkciju i istrošenost kutije za zahvat trave.

9.2 Čišćenje uređaja i kosilice

POZOR! Opasnost od vode. Voda unutar uređaja uzrokuje kratke spojeve i uništavanja električnih dijelova.

- Uređaj nemojte prskati vodom.
- Za čišćenje koristite isključivo ručnu metlicu ili četku.

1. Zaustavite motor.
2. Izvadite akumulator.
3. Objesite košaru za sakupljanje trave.
4. Nagnite uređaj i očistite mehanizam za košnju.

9.3 Pregled i obnova rezača

⚠ UPOZORENJE! Teške ozljede zbog izljećućih dijelova noža. Istrošeni, napukli ili oštećeni rezač može se slomiti, a njegovi dijelovi mogu postati opasni projektili.

- Redovito kontrolirajte ima li na rezaču oštećenja.
- Kosilicu za travu nemojte upotrebljavati ako je rezač istrošen ili oštećen.
- Tupe ili oštećene rezače oštrite odnosno obnavljajte samo u AL-KO servisnoj radionici ili ovlaštenom specijaliziranom poduzeću.
- Kako biste izbjegli vibracije, rezač i vijak noža uvijek mijenjajte zajedno.
- Naknadno izbrušeni rezači moraju biti centrirani. Nacentrirani rezači uzrokuju snažne vibracije i oštećuju uređaj.

9.4 Namještanje poteznice pogona kotača (17)

Poteznica pogona kotača vremenom se produljuje. Ako se kod pokrenutog motora više ne može uključiti pogon kotača, to znači da je poteznica postala predugačka i da se mora zategnuti.

⚠ OPREZ! Opasnost od ozljeda. Oštri i pomični dijelovi uređaja (npr. oštrica) i iznenada pokrenuta kosilica mogu izazvati ozljede.

- Namjestite poteznicu samo kada je motor isključen i dok mehanizam za košnju miruje.

1. Isključite napajanje i izvadite akumulator (vidi *Poglavlje 6.3 "Uključivanje i isključivanje napajanja mehanizma za košnju (06)", stranica 144*).
2. Okrenite pomični dio (17/1) na poteznicu (17/2) u smjeru strelice, odnosno suprotno kazaljci na satu, toliko da se poteznica zategne između ručice mjenjača (17/3) i točke držanja (17/4).
3. Provjera namještanja poteznice: uključite uređaj, pokrenite motor i pokušajte uključiti pogon kotača.
4. Ako se pogon kotača ne uključi: Ponovite prethodne korake.

Ako ne uspije namještanje poteznice: Potražite servisera proizvođača.

9.5 radovima na popravljanju

⚠ UPOZORENJE! Opasnost od ozljeda pri radovima održavanja. Nepravilni popravci mogu dovesti do teških ozljeda i oštećenja uređaja.

- Popravke smiju izvoditi samo servisni centri proizvođača ili ovlaštene specijalizirane tvrtke!

U sljedećim slučajevima potražite ovlaštenog servisera proizvođača:

- Motor se više ne pokreće.
- Uređaj je naišao na prepreku.
- Rezač i/ili vratilo motora su savijeni.
- Uređaj vibrira i ne radi mirno.
- Akumulatori je iscurjeli ili su oštećeni.

9.6 USB korisničko sučelje (18)

USB sučelje (18/1) postoji kod svih kosilica opisanih u ovim Uputama za uporabu, no može se koristiti za ažuriranje softvera samo na inteligentnim kosilicama. Nije prikladno za punjenje akumulatora.

POZOR! Opasnost od oštećenja uređaja. Punjive baterije mobilnih uređaja (npr. pametnih telefona) uništavaju se kada se spoje na USB sučelje.

- Na ovo sučelje nemojte spajati nikakve mobilne uređaje s punjivom baterijom.

10 POMOĆ U SLUČAJU SMETNJI

⚠ OPREZ! Opasnost od ozljeda. Oštri i pomični dijelovi uređaja mogu uzrokovati ozljede.

- Kod radova održavanja, njege i čišćenja uvijek nosite zaštitne rukavice!

i NAPOMENA Kod smetnji koje nisu navedene u ovoj tablici ili koje ne možete ukloniti sami, obratite se našoj servisnoj službi.

Smetnja	Uzrok	Koraci za otklanjanje
Motor ne radi.	Isključeno je napajanje na sklopci s ključem.	Uključite napajanje na sklopci s ključem.
	Nedostaje akumulator ili pravilno ne naliježe.	Pravilno umetnite akumulator.
	Akumulator je prazan.	Napunite akumulator.
	Rezač je blokiran.	<ul style="list-style-type: none"> ■ Otklonite smetnje noža. ■ Kosilicu za travu pokrenite na niskoj travi.
	U kvaru su kabeli ili sklopke.	Nemojte pogoniti uređaj! Potražite servisera proizvođača.
Snaga motora opada.	Akumulator je prazan.	Napunite akumulator.
	Nož je tup.	Predajte nož na oštrenje ovlaštenom serviseru proizvođača.
	Previše trave u dijelu za izbacivanje.	<ul style="list-style-type: none"> ■ Uklonite travu. ■ Očistite ispušćeni poklopac.
Motor staje tijekom košnje.	Nož je tup.	Predajte nož na oštrenje ovlaštenom serviseru proizvođača.
	Motor je preopterećen.	Isključite akumulatorsku kosilicu, postavite je na ravno tlo ili nisku travu te ponovno pokrenite.
Košara za sakupljanje trave ne puni se dovoljno	Trava je vlažna.	Pričekajte da se travnjak osuši.
	Košara za sakupljanje trave je začepljena.	Očistite rešetku košare za sakupljanje trave.
	Previše trave u kanalu za izbacivanje ili u kućištu.	<ul style="list-style-type: none"> ■ Očistite kanal za izbacivanje/kućište ■ Ispravite visinu reza
	Nož je tup.	Predajte nož na oštrenje ovlaštenom serviseru proizvođača.
Radno vrijeme akumulatora znatno je skraćeno.	Visina reza je niska.	Namjestite viši rez
	Trava je previsoka ili prevlažna.	Poboljšati uvjete: ostavite da se osuši, namjestite viši rez
	Brzina košnje je previsoka.	<ul style="list-style-type: none"> ■ Usporite košenje ■ Očistite kanal za izbacivanje/kućište, rezač se mora slobodno okretati.

Smetnja	Uzrok	Koraci za otklanjanje
	Košnja s punom košarom za sakupljanje trave	Ispraznite košaru za sakupljanje trave i očistite kanal za izbacivanje.
	Istekao je vijek trajanja akumulatora.	Zamijenite akumulator. Koristite samo originalni pribor proizvođača.
Akumulator se ne puni.	Zaprljani su kontakti akumulatora.	Kontakte akumulatora očistite nemetalnim predmetom i poprskajte ih sprejem za kontakte. Pozor: <i>Kontakte akumulatora nemojte kratko spajati s metalnim predmetom!</i>
	Akumulator ili punjač u kvaru.	Zamjenske dijelove naručujte od proizvođača.
	Akumulator je pregrijan.	Pričekajte da se rashladi akumulator.
Upravljač je uključen, ali motor ne radi.	Isključeno je napajanje na sklopci s ključem.	Uključite napajanje na sklopci s ključem.
Svijetli pokazivač greške na upravljaču.	Akumulator pravilno ne naliježe.	Pravilno umetnite akumulator.
Poruke grešaka na gumbu Smart	Uzroci i uklanjanje: vidi <i>Poglavlje 3.9 "Gumb Smart (03)", stranica 140.</i>	

11 TRANSPORTA

11.1 Prijevoz uređaja

POZOR! Opasnost od oštećenja mehanizma za košnju. Na najnižoj visini reza mehanizam za košnju može se oštetiti prilikom prelaženja stepenica, rubova ili rubnjaka.

- Za transport namjestite visinu reza na maksimalnu razinu.

1. Zaustavite mehanizam za košnju i pričekajte da se zaustavi.
2. Namjestite najvišu visinu reza.
3. Okrenite sklopku s ključem u položaj za isključivanje (pol. 0).

Prijevoz uređaja između dva radna područja

- Premjestite uređaj s maksimalnom visinom reza u radno područje.
- Za lakše kretanje aktivirajte pogon kotača*.
- Za nošenje uređaja koristite ručku za upravljanje i prednju dršku za nošenje*.

* ovisno o modelu, pogledajte tehničke podatke.

Prijevoz uređaja vozilom

- Uklonite akumulator.
- Zaklopite ručku za upravljanje.
- Zaštitite uređaj u vozilu od prevrtanja i proklizavanja.

- Zaštitite uređaj od udaranja o okolne predmete.
- Ne stavljajte nikakve predmete na uređaj.

11.2 Transport akumulatora

Prije transporta provedite sljedeće korake:

1. Isključite uređaj.
2. Izvadite akumatore iz uređaja.
3. Zapakirajte akumulator na propisani način (pogledajte dolje).

i NAPOMENA Nazivna energija akumulatora je veća od 100 Wh! Stoga uzmite u obzir sljedeće napomene za transport!

Sadržani litij-ionski akumulator podliježe pravilima o opasnom teretu, no može se transportirati prema smanjenim zahtjevima:

- Privatni korisnik može transportirati akumulator bez dodatnih zahtjeva na prometnicama, dok god je zapakiran za maloprodaju te se transportira u privatne svrhe.
- Komercijalni korisnici koji izvršavaju transport u povezanosti s glavnom djelatnosti (npr. isporuke od i do gradilišta ili prezentacije), također mogu iskoristiti takve smanjene zahtjeve.

U oba slučaja moraju se poduzeti hitne mjere kako bi se spriječilo curenje sadržaja. U drugim slu-

čajevima obavezno se trebaju poštivati pravila o opasnom teretu! Kod zanemarivanja pošiljatelju i prijevozniku prijete kazne.

Dodatne napomene o transportu i slanju

- Litij-ionske akumulatore transportirajte ili šaljite samo u neoštećenom stanju!
- Za transport akumulatora isključivo koristite originalnu kartonsku kutiju ili prikladnu kartonsku kutiju za transport opasne robe (nije potrebno kod akumulatora s manje od 100 Wh nazivne snage).
- Preljepite otvorene kontakte akumulatora kako biste spriječili kratki spoj.
- Zaštitite akumulator od sklizanja unutar ambalaže kako se ne bi oštetio.
- Osigurajte ispravno označavanje i dokumentaciju pošiljke pri transportu ili isporuci (npr. preko dostavne tvrtke ili špeditera).
- Prethodno se informirajte o mogućnosti transporta preko odabrane tvrtke, a zatim prijavite pošiljku.

Preporučujemo angažiranje stručnjaka za opasne terete kako bi vam pomogao oko pripremanja pošiljke. Uvažite i eventualne nacionalne propise.

12 SKLADIŠTENJE

Nakon svake uporabe temeljito očistite uređaj i, ako postoje, stavite sve zaštitne poklopce. Uređaj čuvajte na suhom mjestu s mogućnošću zaključavanja i izvan dohвата djece.

12.1 Spremanje akumulatorske kosilice

⚠ OPREZ! Opasnost od ozljeda. Ako djeca i neovlaštene osobe uređaju mogu pristupiti tijekom skladištenja, može doći do ozljeda.

- Uređaj postavite tako da je nedostupan djeci i neovlaštenim osobama.
- Uređaj spremite tek nakon što ste izvadili akumulator.

⚠ POZOR! Opasnost od provalnika i gubitka osobnih podataka. Kosilica pristupa internetu i može upravljati uređajima s funkcijama „Smart Home“ i „Smart Garden“.

- Uređaj skladištite samo bez akumulatora i na mjestu kojem ne mogu pristupiti neovlašteni pojedinci.

1. Isključivanje uređaja: Izvucite sigurnosni utični ključ.
2. Visinu rezanja namjestite na najvišu razinu.
3. Izvadite akumulator.

4. Pustite da se motor ohladi.
5. Temeljito očistite uređaj.
6. Sve metalne dijelove radi zaštite od korozije premažite tankim slojem ulja ili silikona.
7. Zaklopite ručku za upravljanje.
8. Uređaj držite na suhom i čistom mjestu zaštićenom od smrzavanja. Za zaštitu od prašine prekrijte ga prozračnom ceradom. Nemojte koristiti plastičnu foliju kako ne bi došlo do nakupljanja vlage.

12.2 Skladištenje akumulatora i punjača

ⓘ NAPOMENA Za detaljne informacije proučite zasebne upute za uporabu akumulatora i punjača.

13 ZBRINJAVANJE

Napomene o zakonu za električne i elektroničke uređaje (ElektroG)



- Električni i elektronički stari uređaji ne smiju se baciti u kućni otpad, nego ih treba predati na zasebnu obradu i zbrinjavanje!
 - Stare baterije ili akumulatori koji nisu fiksno ugrađeni u stari uređaj, moraju se izvaditi prije predaje! Njihovo zbrinjavanje regulira se putem zakona o baterijama.
 - Vlasnike ili korisnike električnih ili elektroničkih uređaja zakon obvezuje na povrat.
 - Krajnji korisnik snosi vlastitu odgovornost za brisanje osobnih podataka navedenih na starij uređaju koji se zbrinjava u otpad!
- Simbol prekrizene kante za smeće znači da se električni i elektronički uređaji ne smiju zbrinjavati putem kućnog otpada.
- Električni i elektronički uređaji mogu se besplatno predati na sljedećim mjestima:
- javna, zakonski definirana mjesta za zbrinjavanje ili prikupljanje otpada (npr. komunalne službe)
 - prodavaonice električnih uređaja (stacionarna ili internetska), dok god se trgovca obvezuje za povrat ili je ta usluga dobrovoljno ponuđena.

Ove izjave vrijede samo za uređaje koji se instaliraju i prodaju u zemljama Europske unije i na koje se primjenjuje europska direktiva 2012/19/EU. U zemljama izvan Europske unije mogu se primjenjivati neke druge odredbe za zbrinjavanje električnih i elektroničkih starih uređaja.

Napomene zakona o baterijama (BattG)



■ Stare baterije i akumulatori ne smiju se bacati u kućni otpad, nego ih treba predati na zasebnu obradu i zbrinjavanje!

- Radi sigurnog vađenja baterija ili akumulatora iz električnog uređaja te informiranja o njihovom tipu ili kemijskom sustavu, uzmite u obzir sljedeće podatke navedene u uputama za uporabu i montažu.
- Vlasnike ili korisnike baterija ili akumulatora zakon obvezuje na povrat. Povrat se ograničava na predaju količina uobičajenih za domaćinstva.

Stare baterije mogu sadržavati opasne tvari ili teške metale koji mogu štetiti okolišu i zdravlju ljudi. Reciklaža starih baterija i iskorištenje njihovih resursa doprinose zaštiti tih dvaju važnih elemenata.

Simbol prekrížene kante za smeće znači da se baterije i akumulatori ne smiju zbrinjavati putem kućnog otpada.

Oznaka Hg, Cd ili Pb ispod kante za smeće označava sljedeće:

- Hg: baterija sadrži preko 0,0005% žive

- Cd: baterija sadrži preko 0,002% kadmija
- Pb: baterija sadrži preko 0,004% olova

Akumulatori i baterije mogu se besplatno predati na sljedećim mjestima:

- javna, zakonski definirana mjesta za zbrinjavanje ili prikupljanje otpada (npr. komunalne službe)
- prodavaonice baterija i akumulatora
- mjesta povrata u sklopu zajedničkog sustava povrata starih baterija za uređaje
- mjesto povrata proizvođača (ako nije član zajedničkog sustava povrata)

Ove izjave vrijede samo za akumulatore i baterije koji se prodaju u zemljama Europske unije i na koje se primjenjuje europska direktiva 2006/66/EZ. U zemljama izvan Europske unije mogu se primjenjivati neke druge odredbe za zbrinjavanje akumulatora i baterija.

14 KORISNIČKA SLUŽBA/SERVIS

Kod pitanja o jamstvu, popravku ili zamjenskim dijelovima obratite se obližnjoj servisnoj službi tvrtke AL-KO. One su navedene na internetskoj stranici:

www.al-ko.com/service-contacts

15 JAMSTVO

Možebitne greške u materijalu ili proizvodnji na uređaju uklonit ćemo tijekom zakonskoga roka zastare za jamstvo na nedostatke prema vlastitom izboru popravljajem ili zamjenskom dostavom. Rok zastare određuje se prema pravu države u kojoj je uređaj kupljen.

Naša jamstvena izjava vrijedi samo u slučaju:

- poštivanja ovih Uputa za uporabu
- namjenskog rukovanja
- uporabe originalnih rezervnih dijelova

Jamstvo prestaje vrijediti u slučaju:

- samovoljnih pokušaja popravaka
- samovoljnih tehničkih izmjena
- nenamjenske uporabe

Jamstvo ne obuhvaća:

- oštećenja laka koja proizlaze iz normalnog trošenja
- potrošne dijelove koji su na kartici zamjenskih dijelova označeni okvirom xxxxxx (X)

Jamstveni rok počinje teći s datumom kupnje od strane prvog krajnjeg korisnika. Mjerodavan je datum na računu. Obratite se svom trgovcu ili najbližjoj ovlaštenoj servisnoj službi zajedno s ovom jamstvenom izjavom i originalnim računom. Ova izjava ne utječe na zakonska prava koja kupac ima prema prodavaču u slučaju nedostataka.

ПРЕВОД ОРИГИНАЛНОГ УПУТСТВА ЗА РАД**Садржај**

1	Посебне безбедносне напомене	154	4.1.4	Одржавање и складиштење.....	160
2	Информације о Упутствима за употребу.....	154	4.2	Оптерећење вибрацијом	161
2.1	Симболи на насловној страни	154	4.3	Оптерећење буком	161
2.2	Објашњења ознака и сигналних речи	154	4.4	Безбедносне напомене за батерију и пуњач	161
3	Опис производа.....	154	5	Монтажа	162
3.1	Сврисходна употреба.....	155	6	Пуштање у погон	162
3.2	Могућа предвидива погрешна употреба.....	155	6.1	Напунити акумулатор	162
3.3	Остали ризици	155	6.2	Стављање и вађење акумулатора (05)	162
3.4	Сигурносни и заштитни уређаји	155	6.3	Укључивање и искључивање струјног напајања механизма за кошење (06)	162
3.5	Симболи на уређају.....	155	6.4	Укључивање и искључивање кокпита*.....	162
3.5.1	Безбедносна ознака	155	7	Опслуживање.....	163
3.5.2	Ознака за руковање.....	156	7.1	Подешавање висине реза (07).....	163
3.6	Прегледи производа.....	156	7.2	Кошење са кутијом за скупљање траве (08, 09).....	163
3.6.1	Преглед производа (01) – AL-KO	156	7.3	Мулчирање са клином за мулчирање (10, 11)*	163
3.6.2	Преглед производа (02) – solo by AL-KO	156	7.4	Кошење са бочним избацивањем (12)*	164
3.7	Обим испоруке.....	157	7.5	Прилагођавање водећег стуба телесној висини (13)*	164
3.8	"AL-KO inTOUCH Smart Garden" апликација*	157	7.6	Покретање и заустављање механизма за кошење (14).....	164
3.9	Smart Button (03)*	157	7.7	Укључивање и искључивање погона точка (15)*	165
3.9.1	Приказ стања напуњености	157	7.8	Погон точка – промена брзине (16)*	165
3.9.2	Повезивање са AL-KO Smart Cloud-ом.....	158	7.9	Укључивање и искључивање Еко режима (Eco-Mode) (16)*	165
3.9.3	Активирање радњи у "Smart Home" / "Smart Garden" (IFTTT)	158	8	Напомене у вези са радом.....	165
3.9.4	Активирање косилице*	159	9	Одржавање и нега	166
3.9.5	Ресетовање имена и лозинке бежичне мреже*	159	9.1	Редовни радови одржавања	166
3.10	"maxRun & smart-drive" кокпит (04)*	159	9.2	Чишћење и механизам за кошење	166
4	Безбедносне напомене.....	159	9.3	Контрола и замена ножева за сечење	166
4.1	Безбедносне напомене за косилицу	159	9.4	Подешавање Боуденовог ужета погона точка (17)	166
4.1.1	Обука	159			
4.1.2	Припремне мере	159			
4.1.3	Руковање	160			

9.5	Радови на поправци	167
9.6	УСБ интерфејс (18)	167
10	Помоћ у случају сметњи	167
11	Транспорт	169
11.1	Транспорт уређаја	169
11.2	Транспорт акумулатора	169
12	Складиштење	169
12.1	Складиштење батеријске косачице за траву	170
12.2	Складиштење батерије и пуњача ...	170
13	Одлагање	170
14	Служба за кориснике/Сервис	171
15	Гаранција	171

1 ПОСЕБНЕ БЕЗБЕДНОСНЕ НАПОМЕНЕ



Овај уређај могу да користе деца од 8 година и старија, као и особе смањених физичких, сензоричких или менталних способности или особе са недостатком искуства и знања, ако су под надзором или су у погледу безбедне употребе уређаја упућени и разумеју опасности које настају услед тога. Деца не смеју да се играју уређајем. Чишћење и корисничко одржавање не смеју да врше деца без надзора.

Особе са врло јаким и сложеним ограничењима могу имати потребе које излазе изван овде описаних упутстава.

2 ИНФОРМАЦИЈЕ О УПУТСТВИМА ЗА УПОТРЕБУ

- Код немачке верзије се ради о оригиналном упутству за употребу. Верзије на свим осталим језицима су преводи оригиналног упутства за употребу.
- Ова упутства за употребу држите на лако доступном месту да би вам увек била при руци када будете требали одређене информације о уређају.
- Уређај предајте новом власнику само са Упутством за употребу.
- Прочитајте и следите све безбедносне и упозоравајуће напомене из овог упутства за употребу.

2.1 Символи на насловној страни

Симбол	Значење
	Пре првог коришћења обавезно пажљиво прочитајте ова Упутства за употребу. То је услов за безбедан рад и неометано руковање.
	Упутство за употребу
	Опрезно руковати литиј-иоонским акумулаторима! Посебно пазите на напомене за транспорт, складиштење и бацање у отпад из ових упутстава за употребу!

2.2 Објашњења ознака и сигналних речи

⚠ ОПАСНОСТ! Указује на непосредну опасност која ће – ако се не избегне – изазвати смрт или тешку повреду.

⚠ УПОЗОРЕЊЕ! Указује на потенцијалну опасност која би – ако се не избегне – могла изазвати смрт или тешку повреду.

⚠ ОПРЕЗ! Указује на потенцијалну опасност која би – ако се не избегне – могла изазвати мале или блаже повреде.

⚠ ПАЖЊА! Указује на ситуацију која би – ако се не избегне – могла проузроковати материјалну штету.

ℹ НАПОМЕНА Посебне напомене за боље разумевање и руковање.

3 ОПИС ПРОИЗВОДА

У овом упутству за употребу су описани разни модели ручно управљаних акумулаторских косилица марке AL-KO и solo by AL-KO са различитим опремама. Опреме појединих модела су представљене у техничким подацима упутства за монтажу.

Уређај сме да се користи само заједно са литијум-јонским акумулаторима и пуњачима наведеним у техничким подацима. За додатне информације о акумулаторима и пуњачима, погледајте посебна упутства:

- Упутство за употребу 441630: Литијумско-јонски B150 Li (B05-3640G), B200 Li (B05-3650G)

- Упутство за употребу 441633: Пуњач C130 Li (C05-4230)

ПАЖЊА! Опасност од оштећења на уређају и акумулатору. Ако уређај ради са неприкладним акумулаторима, могу се оштетити уређаји и акумулатори.

- Уређај треба да ради само са прописаним акумулаторима.

3.1 Сврсисходна употреба

Овај уређај је предвиђен за кошење травнатог земљишта и сме да се користи само на осушеном травњаку.

Овај уређај је предвиђен искључиво за приватну употребу. Сваки другачији начин коришћења, као и недозвољене преправке или доградње се сматра ненаменском употребом и доводи до престанка важења гаранције, губитка усаглашености са прописима и одбијања сваке одговорности произвођача за штету корисника или трећих лица.

3.2 Могућа предвидива погрешна употреба

Уређај није предвиђен ни за комерцијалну употребу у јавним парковима и спортским објектима ни за употребу у пољопривреди и шумарству.

- Немојте користити уређај на киши или на мокром травњаку.
- Безбедносни уређаји не смеју се demontirati niti premošćivati.

3.3 Остали ризици

Чак и при правилној употреби уређаја увек ће постојати извесан преостали ризик, који не може да се искључи. Из врсте и конструкције уређаја могу да се изведу следеће потенцијалне опасности, зависно од употребе:

- Избацивање сеченог материјала, земље и малог камења.
- Удисање честица сеченог материјала, ако се не носи маска.
- Посекотине при пружању руку у нож за сечење који се окреће.

3.4 Сигурносни и заштитни уређаји

⚠ УПОЗОРЕЊЕ! Опасност од повреде. Неисправни и деактивирани сигурносни и заштитни уређаји могу да доведу до тешких повреда.

- Дајте неисправне сигурносне и заштитне уређаје на поправку.
- Никада немојте деактивирати сигурносне и заштитне уређаје.

Безбедносни кључ

Како би се избегло ненамерно укључивање, уређај је опремљен безбедносним кључем. Уређај искључите пре радова одржавања и увек извадите безбедносни кључ.

Безбедносна ручка/полуга

Уређај је опремљен безбедносном ручком/полугом. У тренутку опасности једноставно пустите безбедносну ручку/полугу. Мотор и механизам за кошење се заустављају.

Тастер за покретање



Да би се мотор мога укључити безбедносном ручком/полугом, претходно се мора притиснути тастер за покретање.

Заштитна клапна

Заобљени поклопац штити нпр. од честица материјала који се реже и камења који се избацују.

3.5 Символи на уређају

3.5.1 Безбедносна ознака

Симбол	Значење
	Посебан опрез при руковању!
	Пре пуштања у рад прочитајте упутство за употребу!
	Опасност од повреда! Држите руке и ноге даље од механизма за кошење!
	Не одговара, користи се само код бензинских косилица. Пре свих радова одржавања и чишћења извуците утикач свећице!

Симбол	Значење
	Опасност од избачених предмета!
	Држати трећа лица даље од опасног подручја!
	Не одговара, користи се само код електричних косилица. Пре радова одржавања и поправке искључите уређај и одвојите мрежни утикач од електричне мреже!
	Не одговара, користи се само код електричних косилица. Опасност од струјног удара када је мрежни кабл оштећен!
	Не одговара, користи се само код електричних косилица. Држите кабл за напајање далеко од резног механизма и немојте возити преко њега!
	Уклоните уређај за деактивирање пре радова на одржавању!

3.5.2 Ознака за руковање

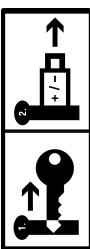
Симбол	Значење
	Поступак за покретање мотора (види Поглавље 7.6 "Покретање и заустављање механизма за кошење (14)", страна 164)
	У случају некористишења: Извучите сигурносни кључ и извадите акумулатор из уређаја.

3.6 Прегледи производа

3.6.1 Преглед производа (01) – AL-KO

Бр.	Компонента
1*	Smart Button*
2	Поклопац преграде за акумулатор
3	Прекидач са кључем са сигурносним кључем
4	Преграда за акумулатор 1 и 2
Преклопиви водећи стуб који се састоји од:	
5	■ Горњи стуб
6	■ Доњи стуб
7	■ Лептир навртке (2x)
8*	"maxRun & smart-drive" кокпит*
9*	Ручица мењача за погон точка*
10	Сигурносна ручица
11	Тастер за покретање
12	Индикатор нивоа напуњености
13	Кутија за скупљање траве
14	Ручка кутије за скупљање траве
15	Централно подешавање висине сечења
16*	Клапна за избацивање у страну*
17*	Предња ручка за ношење*
18	Акумулатор (1x или 2x)
19	Пуњач

* зависно од модела, погледајте упутство за монтажу.

3.6.2 Преглед производа (02) – solo by AL-KO

Бр.	Компонента
1*	Smart Button*
2	Поклопац преграде за акумулатор
3	Прекидач са кључем са сигурносним кључем
4	Преграда за акумулатор 1 и 2
По висини подесиви и преклопиви водећи стуб који се састоји од:	

Бр.	Компонента
5	■ Горњи стуб
6	■ Доњи стуб**
7*	■ Обртни зглобови за брзо подешавање*
8*	"maxRun & smart-drive" кокпит*
9*	Ручица мењача за погон точка*
10	Сигурносна ручица
11	Тастер за покретање
12	Индикатор нивоа напуњености
13	Кутија за скупљање траве
14	Ручка кутије за скупљање траве
15	Централно подешавање висине сечења
16*	Клапна за избацивање у страну*
17*	Предња ручка за ношење*

* зависно од модела, погледајте упутство за монтажу.

** зависно од модела у верзији од челничних цевчи или алуминијума.

3.7 Обим испоруке

У обим испоруке спадају и овде набројане позиције. Проверите да ли су све позиције садржане:

Бр.	Компонента
1	Косилица
2	Кутија за скупљање траве (није монтирана/делимично монтирана)*
3	Водећи стуб (није монтиран/ делимично монтиран)*
4	Уметак за бочно избацивање*
5	Клин за мулчирање*
6	Врећица са завртњима
7	Акумулатор* (1х или 2х)*
8	Пуњач*

* зависно од модела, погледајте упутство за монтажу.

3.8 "AL-KO inTOUCH Smart Garden" апликација*

* зависно од модела, погледајте упутство за монтажу.

Косилица је опремљена бежичним радио модулом. Он омогућава удобно управљање, подешавање и надзор путем апликације са мобилног уређаја (паметни телефон, таблет).

И НАПОМЕНА Мобилном уређају је за коришћење апликације потребна интернет веза.

Апликација "AL-KO inTOUCH Smart Garden" доступна је за уређаје са системом Android у продавници Google Play Store и за уређаје са системом iOS у продавници Apple App Store:



После инсталације апликације прво морате да се пријавите или региструјете. Затим следите упутство "корак по корак".

Апликација нуди разноврсне функције као што је нпр. регистрација производа, савети за башту, саветник за биљке или Push обавештења у случају грешке.

Додатне информације у вези са апликацијом "AL-KO inTOUCH Smart Garden" можете да пронађете под:

<https://alko-garden.com/smart-connect/>



3.9 Smart Button (03)*

* зависно од модела, погледајте упутство за монтажу.

Помоћу Smart Button-а доводите своју косилицу у AL-KO Smart Cloud и до бројних могућности Smart Gardening-a: <https://alko-garden.de/smart-gardening-mit-alko/>

И НАПОМЕНА Напомена о бежичној мрежи.

- Да бисте могли да користите AL-KO Smart Gardening, косилица мора да се налази у домаћају ваше бежичне мреже.
- Чувајте спремно корисничко име и лозинку за вашу бежичну мрежу.

3.9.1 Приказ стања напуњености

Smart Button већ издалека сигнализује стање напуњености акумулатора.

Smart Button	Значење
Светли зелено.	Акумулатори су напуњени.
Светли црвено.	Акумулатори су празни.

3.9.2 Повезивање са AL-KO Smart Cloud-ом

И НАПОМЕНА Напомена о ИТ безбедности. Из AL-KO Smart Cloud-а косилица аутоматски добија најновија ажурирања софтвера, да би се спречили безбедносни пропусти. За то је потребан приступ интернету преко бежичне мреже.

- Само преко безбедне бежичне мреже повезујте косилицу са интернетом.
- Одредите безбедну лозинку за бежичну мрежу.

- Припрема паметног телефона:
 - Инсталирајте апликацију "AL-KO inTOUCH Smart Garden" (види *Поглавље 3.8 "AL-KO inTOUCH Smart Garden" апликација**, страна 157).
 - Покрените апликацију.
- Покрените асистент за уређивање: Притисните Smart Button око 3 секунде.
- У асистенту за уређивање:
 - Повежите паметни телефон са бежичном мрежом косилице.
 - Промените име косилице (опционо).
 - Унесите име и лозинку за вашу бежичну мрежу. Косилица се повезује са AL-KO Smart Cloud-ом.

Smart Button приликом намештања

Бр.	Smart Button	Значење
Повезивање са апликацијом:		
а.	Пулсира плаво.	Асистент за намештање је покренут, чека на успостављање везе.
б.	Трајно светли плаво.	Асистент за намештање је повезан са апликацијом.

Повезивање са AL-KO Smart Cloud-ом преко бежичне мреже корисника:

Бр.	Smart Button	Значење
ц.	Светли плаво, ротирајући у смеру казаљке на сату.	Покушај повезивања
д.	Трепери плаво.	Повезано.
е.	Промена из зеленог у плаво.	Повезано са AL-KO Smart Cloud-ом.
ф.	Промена из црвеног у плаво.	Није повезано. Име и лозинка ваше бежичне мреже нису правилно унети.

Smart Button приликом рада

Smart Button	Значење
Светли плаво (полако слаби).	Повезано са AL-KO Smart Cloud-ом. Бежични пријем је довољан.
Светли плаво, ротирајуће.	Повезивање са AL-KO Smart Cloud-ом је прекинуто. Бежични пријем је прекинут.

3.9.3 Активирање радњи у "Smart Home" / "Smart Garden" (IFTTT)

Помоћу Smart Button-а можете да активирате до 3 IFTTT радње (IFTTT: Ако је ово, онда оно (If This Then That)). На <https://ifttt.com/> морате прво да одредите те радње (нпр. управљање уређајима у "Smart Home" или "Smart Garden", укључивање наводњавања, отварање гаражних врата). IFTTT радње зависно од модела претплате понуђача могу бити бесплатне или да се плаћају.

И НАПОМЕНА Детаљне информације у вези са IFTTT можете пронаћи под: <https://alko-garden.de/ifttt-de/>

- Притисните Smart Button 1 пут, 2 пута или 3 пута кратко узастопно, да бисте активирали IFTTT радње 1, 2 или 3.

Smart Button	Значење
Наизменично трепери зелено и плаво.	Активирана је IFTTT радња.

Smart Button	Значење
Наизменично трепери црвено и плаво	Није било могуће активирати IFTTT радњу.

На темељу приступа интернету и функцијама "Smart Home" и "Smart Garden" је потребно безбедно складиштење уређаја (види **Поглавље 12.1 "Складиштење батеријске косачице за траву"**, страна 170).

3.9.4 Активирање косилице*

* зависно од модела, погледајте упутство за монтажу.

После 10 минута некористишења косилица се пребацује у режим уштеде енергије. Кокпит се искључује.

За активирање косилице: види **Поглавље 6.4 "Укључивање и искључивање кокпита"**, страна 162.

3.9.5 Ресетовање имена и лозинке бежичне мреже*

* зависно од модела, погледајте упутство за монтажу.

1. Притисните Smart Button око 10 секунди:

Smart Button	Значење
Светли плаво. Затим гасеће у смеру супротном од казальке на сату.	Поступак ресетовања
Трепери плаво.	Поступак ресетовања је завршен.

3.10 "maxRun & smart-drive" кокпит (04)*

* зависно од модела, погледајте упутство за монтажу.

Тастери

Бр.	Значење
1	Тастер за укљ./искљ. за кокпит
2	Тастер "Еко режим (Eco-Mode)"
3	Минус тастер: Смањите брзину погона точка.
4	Плус тастер: Повећајте брзину погона точка.

Индикатори

Бр.	Значење
5	Индикатор везе са бежичном мрежом
6	Индикатор нивоа напуњености акумулатора 1
7	Индикатор нивоа напуњености акумулатора 2
8	Индикатор грешке
9	Подешена брзина погона точка (7 нивоа)

4 БЕЗБЕДНОСНЕ НАПОМЕНЕ

4.1 Безбедносне напомене за косилицу

4.1.1 Обука

- Пажљиво прочитајте упутства за употребу. Упознајте се са командним елементима и правилном употребом уређаја.
 - Никада не дозволите да деца ни други, који не познају упутства за употребу, користе косилицу.
 - Деца морају да буду под сталним надзором и треба им забранити да се играју уређајем.
 - Чишћење и одржавање не смеју да врше деца.
 - Локални прописи могу да прописују минималну старост корисника.
 - Овај уређај могу да користе особе са смањеним физичким, сензорним или менталним способностима или са недовољно искуства и знања, ако су под надзором и ако су упућене у безбедну употребу уређаја и ако разумеју опасности које настају услед тога.
 - Никада не косите када су људи, а посебно деца или животиње, у близини;
 - Имајте на уму да је корисник одговоран за незгоде у којима су укључени други људи или њихова имовина.
 - Немојте руковати уређајем под утицајем алкохола, дрога или лекова.
- #### 4.1.2 Припремне мере
- При раду уређаја увек носите чврсту обућу и дуге хлаче. Уређај немојте погонити боси ни у лаганим сандалама. Избегавајте

ношење лабаве одеће са обешеним канапима или појасевима.

- Проверите терен, на којем се користи уређај и уклоните све предмете које уређај може да захвати и избаци.
- Пре сваке упортебе уређаја проверите да ли су резачи, причврсни сворњаци и комплетна резна јединица истрошени или оштећени. Истрошени или оштећени резачи и причврсни сворњаци смеју да се замене само у комплекту како би се избегла нецентрираност. Потребно је заменити истрошене или оштећене плоче са напоменама.

4.1.3 Руковање

- Косите само при дневном светлу или добром осветљењу.
- Ако је то могуће, избегните примену уређаја код влажне траве.
- На падинама увек пазите на добру стабилност.
- Уређај водите само брзином корака.
- Косите попречно према падини, а никада равном низбрдо или узбрдо.
- Посебно пазите када промените смер вожње на низбрдици.
- Немојте косити на претерано стрмим падинама.
- Будите посебно опрезни када косилицу окрећете или је вучете према себи.
- Резач зауставите ако треба нагнути косилицу ради транспорта преко других површина осим траве те када се косилицу помиче према површини коју се коси и од ње.
- Уређај никада немојте користити са оштећеним заштитним направама или заштитним решеткама или без уграђених заштитних направа, нпр. лимова за заштиту код удараца и/или механизма за сакупљање траве. Оштећене заштитне склопове и поклопце потребно је заменити, а све недостајуће заштитне склопове и поклопце надопунити.
- Опрезно покрените мотор у складу са упутствима произвођача. Пазите на довољно растојање ногу од резача.
- Код покретања мотора косилица се не сме нагињати, осим када је треба подигнути при покретању. У том случају нагните је

само колико је неопходно те је подигните само страном окренутом од корисника.

- Не покрећите мотор када стојите испред канала за избацивање.
- Никада не стављајте руке ни ноге на ротирајуће делове или испод њих. Увек стојте даље од отвора за избацивање.
- Уређај никада немојте подизати ни преносити док мотор ради.
- Искључите мотор и извуците безбедносни кључ. Побрините се да се сви ротирајући делови зауставе:
 - кад год напуштате косилицу,
 - пре отпуштања блокада или уклањања зачепљења у каналу за избацивање,
 - пре него што започнете контролу косилице, чишћење или друге радове на машини,
 - након наиласка на страном тело. Потражите оштећења на косилици и извршите потребне поправке пре поновног покретања и рада са косилицом за траву.
- Ако косилица почне вибрирати необично снажно, потребна је хитна провера:
 - Потражите оштећења.
 - Извршите потребне поправке оштећених делова.
 - Побрините се за то да све навртке, сворњаци и вијци буду чврсто притегнути.
- Уређајем немојте радити у лошим временским условима, поготову по киши или грмљавини.

4.1.4 Одржавање и складиштење

- Побрините се да су све навртке, клинови и вијци чврсто затегнути и да је уређај у безбедном радном стању.
- Редовно проверавајте истрошеност или губитак функције механизма за одвајање траве.
- Из безбедносних разлога замените истрошене или оштећене делове.
- Пазите на то да код уређаја са више резача кретања једног резача може покренути остале резаче.
- Пазите код подешавања уређаја на то да се ваши прсти не заглаве између помичних резача и фиксних делова уређаја.

- Причекајте да се мотор расхлади пре него ускладиштите уређај.
- Код одржавања резача узмите у обзир то да се резачи могу наставити кретати и након искључивања напајања.
- Из безбедносних разлога замените истрошене или оштећене делове. Употребите искључиво оригиналне делове и прибор.

4.2 Оптерећење вибрацијом

- **Опасност од вибрација**
Стварна вредност вибрационих емисија приликом употребе уређаја може да одступа од наведене вредности произвођача. Пре одн. у току коришћења обратите пажњу на следеће факторе утицаја:
 - Да ли се уређај користи наменски?
 - Да ли се материјал сече одн. обрађује на прави начин?
 - Да ли је уређај у прописном употребном стању?
 - Да ли је резни алат прописно наоштраен одн. Да ли је уграђен одговарајући резни алат?
 - Да ли су монтиране придржне и евентуално опционе вибрационе ручке, и да ли су оне чврсто спојене са уређајем?
- Уређај сме да ради само са бројем обртаја мотора потребним за одговарајући рад. Избегавајте максимални број обртаја, како бисте смањили буку и вибрације.
- Услед неправилног коришћења и одржавања, бука и вибрације уређаја се могу повећати. То води до здравствених проблема. У том случају одмах искључите уређај и дајте га на поправку у овлашћену сервисну радионицу.
- Степен оптерећености вибрацијом зависи од рада који треба да се изврши одн. Употребе уређаја. Процените га и направите одговарајуће паузе у току рада. На тај начин се значајно смањује оптерећеност вибрацијом у току целокупног радног времена.
- Дужа употреба уређаја излаже руковаоца вибрацијама и може да проузрокује проблеме са циркулацијом ("бели прст"). Да би се смањио ризик, носите рукавице и одржавајте руке топлим. Ако се препозна симптом "белог прста", одмах потражите

лекара. У те симптоме спадају: Губитак осећаја, губитак сензибилности, језа, свраб, бол, слабљење телесне снаге, промена боје или стања коже. Обично се ови симптоми односе на прсте, шаке или на пулс. Код ниских температура се повећава опасност.

- У току радног дана правите дуже паузе, како бисте могли да се опоравите од буке и вибрација. Ваш рад испланирајте тако да се употреба уређаја који стварају јаке вибрације расподели на више дана.
- Ако на вашим шакама утврдите непријатан осећај или промену боје коже у току коришћења уређаја, одмах прекините са радом. Направите довољно дуге паузе. Без довољно дугих пауза може доћи до синдрома вибрације шаке-руке.
- Минимизујте свој ризик излагања вибрацијама. Одржавајте уређај у складу са инструкцијама у упутству за употребу.
- Ако се уређај често користи, контактирајте вашег дистрибутера да бисте набавили анти-вибрациону опрему (нпр. ручке).
- Избегавајте да радите са уређајем на температурама мањим од 10 °С. У плану рада дефинишите како оптерећење вибрацијом може да се ограничи.

4.3 Оптерећење буком

Извесно оптерећење услед буке због овог уређаја не може да се избегне. Пребаците радове са интензивном буком на дозвољене и за то предвиђена времена. По потреби се придржавајте времена обавезне тишине и ограничите трајање рада на оно најнужније. Ради ваше личне заштите и заштите особа које се налазе у близини, мора да се носи одговарајућа заштита од буке.

4.4 Безбедносне напомене за батерију и пуњач

Водите рачуна о безбедносним напоменама за батерију и пуњач у посебним упутствима за употребу.

Види:

- Упутство за употребу 441630: Литијум јонска батерија B150 Li (B05-3640G), B200 Li (B05-3650G)
- Упутство за употребу 441633: Пуњач C130 Li (C05-4230)

5 МОНТАЖА

Монтажа: Погледајте упутство за монтажу.

⚠ УПОЗОРЕЊЕ! Опасности услед непотпуне монтаже! Рад непотпуно монтираног уређаја може да доведе до тешких повреда.

- Са уређајем радите само ако је потпуно монтиран!
- Акумулаторе уметните у уређај тек када је потпуно монтиран!

6 ПУШТАЊЕ У ПОГОН

6.1 Напунити акумулатор

ℹ НАПОМЕНА За детаљне информације погледајте посебна упутства за употребу акумулатора и пуњача.

6.2 Стављање и вађење акумулатора (05)

По избору користите вашу косилицу са једним или два акумулатора. Код два акумулатора се трајање рада повећава, а тиме се и површина која може да се покоси знатно повећава.

Можете да користите акумулаторе са различитим стањем напуњености. Прво се празни пунији од два акумулатора, док не буде имао исто стање напуњености као други акумулатор. После тога се оба акумулатора равномерно празне.

⚠ ПАЖЊА! Опасност од оштећења акумулатора. Ако се акумулатори после употребе оставе у уређају, могу да се оштете.

- Непосредно после употребе извуците акумулаторе из уређаја и чувајте их заштићене од мрза.
- Уметните акумулаторе у уређај тек непосредно пре почетка рада.

Замена акумулатора

1. Поклопац преграде за акумулатор (05/1) отклопити (05/a).
2. Акумулатор одозго гурати у удубљење за акумулатор (05/2) све док не налегне.
3. Заклопите поклопац преграде за акумулатор.

Вађење акумулатора

1. Притиснути тастер за деблокирање на акумулатору и држати га притиснутим.
2. Извадити акумулатор.

6.3 Укључивање и искључивање струјног напајања механизма за кошење (06)

Помоћу прекидача са кључем укључујете и искључујете струјно напајање мотора механизма за кошење. Прекидачем са кључем рукује се помоћу сигурносног кључа.

⚠ УПОЗОРЕЊЕ! Опасност од повреде. Случајно укључивање може да доведе до тешких повреда.

- Увек пре радних пауза и радова одржавања: Окрените безбедносни кључ ради искључивања напајања у позицију Off и затим га извуците.

Прикључивање струјног напајања

1. Расклопите поклопац преграде за акумулатор.
2. Утакните сигурносни кључ (06/1) у прекидач са кључем (06/a).
3. Окрените (06/б) сигурносни кључ у положај Укл. (On) (поз. I). На тај начин се мотор механизма за кошење напаја радним напоном, али још не почиње да ради.
4. Заклопите поклопац преграде за акумулатор.
5. Укључивање механизма за кошење: види *Поглавље 7.6 "Покретање и заустављање механизма за кошење (14)", страна 164.*

Искључивање струјног напајања

1. Окрените (06/ц) сигурносни кључ у положај Искљ. (Off) (поз. 0) и извуците (06/д) га.
2. Непосредно после употребе извуците акумулаторе из уређаја и чувајте их заштићене од мрза. Уметните акумулаторе у уређај тек непосредно пре следеће употребе.

6.4 Укључивање и искључивање кокпита*

* зависно од модела, погледајте упутство за монтажу.

Предуслов: Утакнут је најмање 1 акумулатор.

ℹ НАПОМЕНА Сигурносни кључ за струјно напајање кокпита и погона точка не мора да се окрене у положај Укл. (On) (поз. I).

За укључивање кокпита имате следеће могућности:

- Притисните тастер за Укл./Искљ. (04/1) на кокпиту.

- Кратко притисните Smart Button (03/1).
- Кокпит се аутоматски укључује приликом покретања мотора механизма за кошење (види *Поглавље 7.6 "Покретање и заустављање механизма за кошење (14)", страна 164*).

7 ОПСЛУЖИВАЊЕ

УПОЗОРЕЊЕ! Опасност од повреда!

Неисправни и ван погона стављени сигурносни и заштитни уређаји могу да доведу до тешких повреда.

- Пре укључивања проверите све сигурносне и заштитне уређаје у погледу присуства и функционисања!

7.1 Подешавање висине реза (07)

ОПРЕЗ! Опасност од посекотина.

Опасност од посекотина код хватања унутар покренутог механизма за сечење.

- Промените висину реза само када је мотор искључен и механизам за сечење заустављен.
1. Полугу (07/1) за деблокирање полако притисните према споља (07/а) и држите.
 - За краћу траву полугу гурните у смеру предњег точка (07/б).
 - За дужу траву полугу гурните у смеру задњег точка (07/б).
 2. Отпуштајте полугу док се не углави у жељеном степену.

7.2 Кошење са кутијом за скупљање траве (08, 09)

Уређај може да ради са кутијом за скупљање траве и без ње.

Качење кутије за скупљање траве

1. Уверите се да је уређај искључен и да механизам за кошење мирује.
2. Одбојну заклопку (08/1) подићи (08/а).
3. Кутију за скупљање траве (08/2) закачити (08/б) за држач.
4. Пустите одбојно заклопку.

Провера нивоа напуњености

Индикатор нивоа напуњености (09/1) ваздушном струјом приликом кошења бива притиснут (09/а) према горе. Ако је кутија за скупљање траве (09/2) пуна, индикатор нивоа напуњености належа (09/б) на кутију за

скупљање траве. Кутија за скупљање траве мора да се испразни.

Скидање и пражњење кутије за скупљање траве

ОПРЕЗ! Опасност од посекотина.

Опасност од посекотина у случају хватања за механизам за кошење који ради.

- Кутију за сакупљање покосене траве скините само ако је механизам за кошење у стању мировања.
1. Уверите се да је уређај искључен и да механизам за кошење мирује.
 2. Подигните одбојну заклопку (08/1).
 3. Подигните кутију за скупљање траве (08/2) из држача и скините је према назад.
 4. Испразните кутију за скупљање траве.
 5. Очистите отворе за издувавање (08/3) индикатора нивоа напуњености.
 6. Закачите кутију за скупљање траве (в. г.).

7.3 Мулчирање са клином за мулчирање (10, 11)*

* зависно од модела, погледајте упутство за монтажу.

Приликом мулчирања се покосени материјал не скупља, већ остаје на травњаку. Мулчирани материјал штити тло од исушивања и снабдева га хранљивим материјама. Најбољи резултати се постижу редовним скраћивањем за око 2 цм. Само млада трава са влакнима листа брзо трули.

- Висина траве пре мулчирања: макс. 8 цм
- Висина траве после мулчирања: мин. 4 цм

 **НАПОМЕНА** Брзину корака прилагодите малчу, немојте да ходате пребрзо.

Уметање клина за мулчирање

ОПРЕЗ! Опасност од посекотина.

Опасност од посекотина у случају хватања за механизам за кошење који ради.

- Искључите уређај и извучите безбедносни утични кључ, пре него што уметнете или уклоните клин за маличирање.
1. Искључивање уређаја: Окрените сигурносни кључ у положај Искљ. (Off) (поз. 0) и извучите га.
 2. Откачите кутију за скупљање траве.
 3. Подигните одбојну заклопку (10/1) и клин за мулчирање (10/2) у окно за избацивање

(10/3) уметнути (10/а). Блокада мора да налегне.

ПАЖЊА! Опасност од оштећења уређаја.

Уколико се клин за малчирање не углави, клин за малчирање и механизам за кошење могу да се оштете.

- Пазите на то да се блокада углави.

Уклањање клина за мулчирање

1. Искључивање уређаја: Окрените сигурносни кључ у положај Искљ. (Off) (поз. 0) и извуците га.
2. Подигните одбојну заклопку.
3. Отпустите блокаду (11/1) на клину за мулчирање (11/а).
4. Клин за мулчирање (11/2) извући (11/б).

7.4 Кошење са бочним избацавањем (12)*

* зависно од модела, погледајте упутство за монтажу.

⚠ ОПРЕЗ! Опасност од посекотина.

Опасност од посекотина при сезању рукама у механизам за кошење који ради.

- Уметак за бочно избацавање користите само, одн. уклоните га само када мотор и механизам за кошење мирују.

Уметање уметка за бочно избацавање

1. Искључивање уређаја: Окрените сигурносни кључ у положај Искљ. (Off) (поз. 0) и извуците га.
2. Скините кутију за скупљање траве и уметните клин за мулчирање, види *Поглавље 7.3 "Мулчирање са клином за мулчирање (10, 11)*", страна 163.*
3. Притисните ручицу за деблокирање (12/1) заклопке за бочно избацавање.
4. Заклопку за бочно избацавање (12/2) откlopити (12/а).
5. Гурнути (12/б) уметак за бочно избацавање (12/3).
6. Полако затворити заклопку за бочно избацавање (12/2). Заклопка за бочно избацавање осигурава уметак за бочно избацавање од испадања.

Уклањање уметка за бочно избацавање

1. Искључивање уређаја: Окрените сигурносни кључ у положај Искљ. (Off) (поз. 0) и извуците га.
2. Откlopити и чврсто држати заклопку за бочно избацавање.

3. Извуците уметак за бочно избацавање и затворите заклопку за бочно избацавање.
4. Уклоните клин за мулчирање и уметните кутију за скупљање траве.

7.5 Прилагођавање водећег стуба телесној висини (13)*

* зависно од модела, погледајте упутство за монтажу.

1. Откlopити (13/а) брзи затезач (13/1) на обртним зглобовима (13/2).
2. Водећи стуб (13/3) око обртних зглобова окренути до жељене висине (13/б).
3. Чврсто склопити брзи затезач.

7.6 Покретање и заустављање механизма за кошење (14)

Покрените механизам за кошење само на равной подлози, не у високој трави. Подлога мора бити очишћена од страних тела попут нпр. камења. Не подизати или преврнути уређај ради покретања.

Покретање механизма за кошење

1. Ако се још није десило: Прикључивање струјног напајања (види *Поглавље 6.3 "Укључивање и искључивање струјног напајања механизма за кошење (0б)", страна 162.*
2. Притиснути тастер за покретање (14/1) и држати га притиснутог.
3. Повући (14/а) сигурносну ручицу (14/2) према водећем стубу (14/3). Механизам за кошење.
4. Пустите тастер за покретање и притом и даље држите сигурносну ручицу.

ⓘ НАПОМЕНА Сигурносна ручица не належа. Током целог трајања рада га чврсто држите на водећем стубу.

Заустављање механизма за кошење

1. Пустите сигурносну ручицу. Он аутоматски прелази у почетни положај.
2. Сачекајте мировање механизма за кошење.
3. Искључивање струјног напајања (види *Поглавље 6.3 "Укључивање и искључивање струјног напајања механизма за кошење (0б)", страна 162.*

⚠ ОПРЕЗ! Опасност од посекотина.

Опасност од посекотина у случају хватања за механизам за кошење који ради.

- Чекајте док се сечиво не заустави.
- Прес свих радова одржавања и сервисирања: Искључите уређај и сачекајте док се механизам за кошење потпуно не заустави. Извучите сигурносни кључ и уклоните акумулаторе.

7.7 Укључивање и искључивање погона точка (15)*

* зависно од модела, погледајте упутство за монтажу.

Можете да укључите погон точка, како бисте померили косилицу између два радна подручја или према месту чувања. Укључивање механизма за кочење за то није неопходан.

И НАПОМЕНА Сигурносни кључ за струјно напајање кокпита и погона точка не мора да се окрене у положај Укл. (On) (поз. I).

Укључивање погона точка

1. Замените акумулатор.
2. Сигурносну ручицу мењача (15/1) притисните (15/а) о водећи стуб (15/2) и чврсто га држите. Сигурносна ручица мењача не належе.

Искључивање погона точка

1. Пустите сигурносну ручицу мењача. Он аутоматски прелази у почетни положај.

7.8 Погон точка – промена брзине (16)*

* зависно од модела, погледајте упутство за монтажу.

Преко кокпита постепено прилагођавајте брзину кретања косилице, у 7 корака. Погон точка мора да је претходно укључен, види *Поглавље 7.7 "Укључивање и искључивање погона точка (15)*", страна 165.*

1. Укључите кокпит (види *Поглавље 6.4 "Укључивање и искључивање кокпита**", страна 162.*)
2. Смањење брзине: Притисните минус тастер (16/1).
Или:
3. Повећавање брзине: Притисните плус тастер (16/2).

7.9 Укључивање и искључивање Еко режима (Есо-Mode) (16)*

* зависно од модела, погледајте упутство за монтажу.

У Еко режиму (Есо-Mode) се број обртаја мотора смањује. На тај начин се повећава трајање рада акумулатора.

1. Укључите кокпит (види *Поглавље 6.4 "Укључивање и искључивање кокпита**", страна 162.*)
2. Укључивање Еко режима (Есо-Mode): Притисните тастер "Еко режим (Есо-Mode)" (16/3). Тастер светли.
3. Искључивање Еко режима: Поново притисните тастер "Еко режим (Есо-Mode)". Тастер се гаси.

8 НАПОМЕНЕ У ВЕЗИ СА РАДОМ

Водите рачуна о сигурносним напоменама!

И НАПОМЕНА Водите рачуна о локалним прописима, када косилица сме да ради.

- Водите рачуна о предметима у трави и уклоните их из радног подручја.
- Косите само при добрим условима видљивости.
- Косите само са оштрим ножем за сечење.
- Управљајте уређајем само на водећем стубу.
- Померајте уређај само брзином корака.
- Померајте уређај само попречно на падину. Немојте користити косилицу уз падину или низ падину, нити на падинама са нагибом већим од 10°. Повећан опрез при промени радног правца.

Учинак сечења одн. време рада акумулатора

- Учинак сечења, одн. површина која може да се покоси, зависи од својстава травњака. Фактори попут дужине траве, густине траве, изабране висине сечења и влажне траве утичу на учинак сечења.
- Оптимално време рада се постиже честим кошењем и сходно томе кратком травом.
- Често укључивање и искључивање косилице током поступка кошења смањује учинак сечења попут акумулатора који није потпуно напуњен.
- Прикључивање погона точка смањује учинак сечења одн. време рада акумулатора.

- У сврху оптимизације учинка сечења се препоручује често кошење траве, подешавање велике висине сечења и подмерање уређаја брзином корака.

И НАПОМЕНА Да би се време рада продужило, може да се купи додатни акумулатор.

Препоруке за кошење

- Висина сечења константна 3–5 цм, немојте косити више од половине висине траве.
- Немојте преоптеретити косилицу! Ако број обртаја мотора приметно опадне због дугачке, тешке траве, повећајте висину сечења и косите више пута.
- Ветар и сунце могу да исуше траву после кошења, стога косите касно поподне.

9 ОДРЖАВАЊЕ И НЕГА

⚠ УПОЗОРЕЊЕ! Опасност од **посекотина**. Опасност од посекотина приликом сезања у покретне делове уређаја оштрих ивица као и у резне алате.

- Пре радова на одржавању, нези и чишћењу увек искључите уређај. Уклоните акумулаторе.
- Приликом радова на одржавању, нези и чишћењу увек носите заштитне рукавице.

9.1 Редовни радови одржавања

- Побрините се да су све навртке, клинови и вијци чврсто затегнути и да је уређај у безбедном радном стању.
- Корпу за скупљање траве редовно проверавајте у погледу функције и хабања.

9.2 Чишћење и механизам за кошење

ПАЖЊА! Опасност од воде. Вода у уређају узрокује кратке спојеве и уништава електричне делове.

- Немојте прскати уређај водом.
- За чишћење употребите само ручну метлицу или четку.

- Заувавите мотор.
- Извадити акумулаторе.
- Откачите кутију за скупљање траве.
- Очистите уређај и механизам за кошење.

9.3 Контрола и замена ножева за сечење

⚠ УПОЗОРЕЊЕ! Тешке повреде **избаченим деловима ножа**. Истрошени, откнути или оштећени нож може се сломити, а делови могу бити избачени и узроковати опасне ситуације.

- Редовно проверавајте оштећења ножева.
- Косилицу немојте користити ако су ножеви истрошени или оштећени.
- Оштрите/замените тупе или оштећене ножеве за сечење искључиво у AL-KO сервису или овлашћеној стручној фирми.
- Да би се избегле вибрације, ножеви и завртањ ножа увек морају да се замене заједно.
- Накнадно оштрени ножеви за сечење морају да се избалансирају. Неизбалансиран ножеви за сечење доводе до јаких вибрација и оштећују уређај.

9.4 Подешавање Боуденовог ужета погона точка (17)

Боуденово уже погона точка се издужује током времена. Ако се погон точка више не може укључити када мотор ради, Боуденово уже ће се прекомерно издужити и мора да се затегне.

⚠ ОПРЕЗ! Опасност од повреда. Покретни делови уређаја оштрих ивица (нпр. нож за сечење) као и косилица која се неочекивано покрене могу да доведу до повреда.

- Подесите Боуденово уже само када је мотор искључен и механизам за кошење мирује.
- Искључите струјно напајање и извучите акумулаторе (види *Поглавље 6.3 "Укључивање и искључивање струјног напајања механизма за кошење (06)", страна 162*).
 - Део за подешавање (17/1) на Боуденовом ужету (17/2) окрените у смеру стрелице, тј. супротно од казаљке на сату, све док Боуденово уже не буду затегнуто између сигурносне ручице мењача (17/3) и придржне тачке (17/4).
 - За проверу подешавања Боуденовог ужета: укључите уређај, покрените мотор и покушајте да укључите погон точка.
 - Ако се погон точка не укључи: Поновите претходне кораке.

Ако подешавање Боуденовог ужета није успешно: Потражите сервисну локацију произвођача.

9.5 Радови на поправци

⚠ УПОЗОРЕЊЕ! Опасност од повреде код поправки. Неправилне поправке могу изазвати тешке повреде и оштећења уређаја.

- Радове поправке смеју да врше само AL-KO сервиси или овлашћене стручне фирме.

У следећим случајевима потражите сервисну локацију произвођача:

- Мотор се више не покреће.
- Уређај је наишао на препреку.
- Нож за сечење и/или вратило мотора су савијени.
- Уређај вибрира и немирно ради.
- Акумулатори су исцурели или оштећени.

9.6 УСБ интерфејс (18)

УСБ интерфејс (18/1) постоји код свих косилица описаних у овом упутству за

употребу, али се може користити само код паметних косилица за ажурирања софтвера. Није погодан за пуњење акумулатора.

ПАЖЊА! Опасност од оштећења уређаја. Акумулатори мобилних уређаја (нпр. паметних телефона) ће бити разорени, ако се прикључе на УСБ интерфејс.

- Немојте да прикључујете мобилне уређаје са акумулатором на овај интерфејс.

10 ПОМОЋ У СЛУЧАЈУ СМЕТЊИ

⚠ ОПРЕЗ! Опасност од повреде. Оштри и покретни делови уређаја могу да доведу до повреда.

- Приликом радова одржавања, неге и чишћења увек носите заштитне рукавице!

ℹ НАПОМЕНА Код сметњи које нису наведене у овој табели или које не можете да отклоните сами, се обратите нашој служби за кориснике.

Сметња	Узрок	Отклањање
Мотор не ради.	Струјно напајање на прекидачу са кључем је искључено.	Укључите струјно напајање на прекидачу са кључем.
	Акумулатор недостаје или не належе добро.	Правилно уметните акумулатор.
	Акумулатор је празан.	Напунити акумулатор.
	Нож за сечење је блокиран.	<ul style="list-style-type: none"> ■ Ослободите нож сметњи. ■ Покрените косилицу на ниском травњаку.
Снага мотора слаби.	Кабл или прекидачи су неисправни.	Немојте користити уређај! Потражите сервисну локацију произвођача.
	Акумулатор је празан.	Напунити акумулатор.
	Нож за сечење је туп.	Дајте нож да се наоштри у неком од сервиса произвођача.
Мотор се зауставља током кошења.	Избацује се превише траве.	<ul style="list-style-type: none"> ■ Уклоните траву. ■ Очистите одбојну заклопку.
	Нож за сечење је туп.	Дајте нож да се наоштри у неком од сервиса произвођача.

Сметња	Узрок	Отклањање
	Мотор је преоптерећен.	Искључите акумулаторску косилицу, ставите је на равну подлогу или ниску траву и поново је покрените.
Кутија за скупљање траве не пуни довољно	Травњак је влажан.	Оставите травњак да се осуши.
	Кутија за скупљање траве је зачепљена.	Очистите решетку кутије за скупљање траве.
	Превише траве у каналу за избацивање или у кућишту.	<ul style="list-style-type: none"> ■ Очистити канал за избацивање/ кућиште ■ Кориговати висину сечења
	Нож за сечење је туп.	Дајте нож да се наоштри у неком од сервиса произвођача.
Време трајања акумулатора се знатно скратило.	Висина сечења је превише мала.	Подесите сечење више
	Трава је превисока или превише влажна.	Побољшање услова: оставите је да се осуши, подесите више сечење
	Брзина кошења је превисока.	<ul style="list-style-type: none"> ■ Успорити брзину кошења ■ Очистите канал за избацивање/ кућиште, нож за сечење се мора слободно обртати.
	Кошење са пуном кутијом за скупљање траве	Испразните кутију за скупљање траве и очистите канал за избацивање.
	Истекао је век трајања акумулатора.	Заменити акумулатор. Употребите само оригинални прибор произвођача.
Акумулатор се не може напунити.	Контакти акумулатора су запрљани.	Очистите контакте акумулатора неметалним предметом и контактним спрејом. Пажња: <i>Контакте акумулатора немојте кратко спојити металним предметом!</i>
	Акумулатор или пуњач је неисправан.	Наручите резервне делове код произвођача.
	Акумулатор је превише врућ.	Пустити да се акумулатор охлади.
Кокпит је укључен, али мотор не ради.	Струјно напајање на прекидачу са кључем је искључено.	Укључите струјно напајање на прекидачу са кључем.
Индикатор грешке на кокпиту светли.	Акумулатор не лежи добро.	Правилно уметните акумулатор.
Поруке о грешци на Smart Button-а	Узроци уклањања: види <i>Поглавље 3.9 "Smart Button (03)*", страна 157.</i>	

11 ТРАНСПОРТ

11.1 Транспорт уређаја

ПАЖЊА! Опасност од оштећења механизма за кошење. При малој висини сечења механизам за кошење може да се оштети при вожњи преко степеница, ивица или ивичњака.

- За транспорт подесите висину сечења на највиши степен.
1. Зауштите механизам за кошење и чекајте да се заустави.
 2. Подесите максималну висину сечења.
 3. Окрените прекидач са кључем у положај Искљ. (Off) (поз. 0).

Транспорт уређаја између два радна подручја

- Возите уређај до радног подручја са максималном висином сечења.
- У врху лакше вожње прикључите погон точка*.
- За ношење уређаја користите водећи стуб и предњу ручку за ношење*.

* зависно од модела, види техничке податке.

Транспорт уређаја у возилу

- Уклонити акумулаторе.
- Склопите водећи стуб.
- Осигурајте уређај у возилу од превртања и клизања.
- Осигурати уређај од удара од околних предмета.
- Немојте стављати предмете на уређај.

11.2 Транспорт акумулатора

Пре транспорта предузмите следеће мере:

1. Искључити уређај.
2. Уклоните акумулаторе из уређаја.
3. Прописно спакујте акумулаторе (в. д.).

И НАПОМЕНА Називни капацитет акумулатора износи преко 100 Wh! Због тога водите рачуна о следећим упутствима за транспорт!

Садржани литијум-јонски акумулатор подлеже законима о опасним материјама, али може да се транспортује под поједностављеним условима:

- Приватни корисник без додатних захтева може да транспортује неоштећен акумулатор друмом, уколико је уређај

спакован према захтевима за малопродају и уколико транспорт служи приватној сврси.

- Комерцијални корисници, који врше транспорт у комбинацији са њиховом главном делатношћу (нпр. испоруке на градилишта или презентације и са њих), такође могу да користе ово поједностављење.

У оба горе поменута случаја обавезно морају да се предузму мере предострожности да би се спречило ослобађање садржаја. У другим случајевима се обавезно морају поштовати одредбе закона о опасним материјама! У случају непридржавања, пошиљаоцу и евентуално превознику прете високе казне.

Остале напомене о превозу и стању

- Транспортовати одн. слати литијум-јонске акумулаторе само у неоштећеном стању!
- За транспорт акумулатора користити искључиво оригинални картон или одговарајући картон за опасне материје (није потребно код акумулатора са називним капацитетом мањим од 100 Wh).
- Облепити отворене контакте акумулатора траком, како би се спречио кратак спој.
- Осигурати акумулатор од клизања унутар паковања, како би се спречила оштећења на акумулатору.
- Обезбедити исправно означавање и документацију за слање приликом транспорта одн. слања (нпр. преко сервиса за доставу пакета или шпедиције).
- Претходно се информисати да ли је могућ транспорт преко изабраног пружаоца услуга и декларисати пошиљку.

Препоручујемо укључивање стручњака за опасне материје ради припреме пошиљке. Придржавајте се и евентуалних додатних националних прописа.

12 СКЛАДИШТЕЊЕ

Након сваке употребе темељито очистите уређај и, ако постоји, ставите све заштитне поклопце. Уређај држите на сувом месту под кључем, изван домета деце.

12.1 Складиштење батеријске косачице за траву

⚠ ОПРЕЗ! Опасност од повреде. Ако је уређај у току складиштења доступан деци и неовлашћеним лицима, може доћи до повреда.

- Складиштите уређај на месту неприступачном за децу и неовлашћене особе.
- Уређај складиштите само након што извадите акумулатор.

ПАЖЊА! Опасност од провале и губитка личних података. Косилица приступа интернету и може да управља уређајима у "Smart Home" и "Smart Garden".

- Складиштите уређај само без акумулатора и добро осигурате од приступа неовлашћених лица.

1. Искључивање уређаја: Извучите сигурносни утични кључ.
2. Подесите висину сечења на највиши ниво.
3. Извадити акумулаторе.
4. Пустите мотор да се охлади.
5. Темељно очистите уређај.
6. Све металне делове у сврху заштите од корозије премазати танким слојем уља или силикона.
7. Склопите водећи стуб.
8. Чувајте уређај на сувом, чистом и од мрза заштићеном месту. Прекрити активно "дишућом" церадом у сврху заштите од прашине. Не користити пластичну фолију, како би се спречило нагомилана влага.

12.2 Складиштење батерије и пуњача

ℹ НАПОМЕНА За детаљне информације погледајте посебна упутства за употребу акумулатора и пуњача.

13 ОДЛАГАЊЕ

Напомене у вези са законом о електричним и електронским уређајима (ElektroG)



- Стари електрични и електронски уређаји не треба да се бацају са кућним смећем, већ треба да се подвргну одвајању и сортирању одн. рециклирању!

- Старе батерије или акумулатори који нису фиксно уграђени у стари уређај, пре предаје морају да се изваде! Њихово одлагање на отпад је регулисано законом о батеријама.
- Власник одн.корисник електричних и електронских уређаја су по истеку њиховог века употребе законски обавезни да их врате.
- Крајњи корисник сноси одговорност за брисање својих личних података из старог уређаја који треба да се одложи на отпад!

Симбол прецртане канте за отпатке значи да стари електрични и електронски уређаји не смеју да се одлажу заједно са кућним смећем. Стари електрични и електронски уређаји бесплатно могу да се предају на следећим местима:

- Јавна места за одлагање отпада одн. његово прикупљање (нпр. комунална стоваришта)
- Продајна места за електричне уређаје (стационарна и на интернету), уколико су трговци обавезни да прихвате враћени производ или ако добровољно нуде такву услугу.

Ове изјаве важе само за уређаје који се уграђују и продају у земљама Европске уније и на које се примењује европска директива 2012/19/EU. У земљама изван Европске уније могу се примењивати неке друге одредбе за одлагање старих електричних и електронских уређаја.

Напомене у вези са законом о батеријама (BattG)



- Старе батерије и акумулатори не треба да се бацају са кућним смећем, већ треба да се подвргну одвајању и сортирању одн. рециклирању!
- У сврху безбедног вађења батерија и акумулатора из електричног уређаја и ради информација о њиховом типу одн. хемијском систему, водите рачуна о осталим подацима у упутству за употребу одн. монтажу.
- Власник одн. корисник батерија и акумулатора су по истеку њиховог века употребе законски обавезни да их врате. Враћање је ограничено на предају количина уобичајених за домаћинство.

Старе батерије могу да садрже штетне материје или тешке метале, који би могли да нашкоде животној средини или здрављу. Прерада старих батерија и коришћење у њима садржаних ресурса доприноси заштити ова два драгоцене ресурса.

Симбол прецртане канте за отпатке значи да батерије и акумулатори не смеју да се одлажу заједно са кућним смећем.

Ако се осим тога испод канте за смеће налазе ознаке Hg, Cd или Pb, онда то означава следеће:

- Hg: Батерија садржи више од 0,0005 % живе
- Cd: Батерија садржи више од 0,002 % кадмијума
- Pb: Батерија садржи више од 0,004 % олова

Акумулатори и батерије бесплатно могу да се предају на следећим местима:

- Јавна места за одлагање отпада одн. његово прикупљање (нпр. комунална стоваришта)
- Продајна места за батерије и акумулаторе
- Места за враћање батерија и акумулатора
- Место враћања код произвођача (ако није члан заједничког система враћања)

Ове изјаве важе само за акумулаторе и батерије који се продају у земљама Европске уније и на које се примењује европска директива 2006/66/ЕЗ. У земљама изван Европске уније могу се примењивати неке друге одредбе за одлагање акумулатора и батерија.

14 СЛУЖБА ЗА КОРИСНИКЕ/СЕРВИС

Код питања у вези са гаранцијом, поправком или резервним деловима се обратите вашем најближем AL-KO сервису. Њега ћете наћи на интернету под следећом адресом:

www.al-ko.com/service-contacts

15 ГАРАНЦИЈА

Евентуалне грешке у материјалу или производњи на уређају поправићемо за време законског рока застаре права на гаранцију за недостатке према сопственом избору поправљањем или заменом. Рок застаре одређује се према праву државе у којој је уређај купљен.

Наша гарантна изјава важи само у случају:

- примене ових Упутстава за употребу
- сврсисходног коришћења
- употребе оригиналних резервних делова

Гаранција престаје да важи у случају:

- самоиницијативних покушаја поправки
- самоиницијативних техничких измена
- ненаменског коришћења

Гаранција не обухвата:

- оштећења лака која се свде на нормално трошење

- потрошне делове који су на картици резервних делова означени рамом xxxxxx (x)

Гарантни рок почиње да тече од датума куповине од стране првог крајњег корисника. Меродаван је датум на рачуну. Са овом изјавом о гаранцији и оригиналним рачуном обратите се продавцу или најближој овлашћеној сервисној радионици. Овом изјавом се не мењају законска права која купац има према продавцу у случају недостатка.

TŁUMACZENIE ORYGINALNEJ INSTRUKCJI OBSŁUGI

Spis treści

1	Szczególne zasady bezpieczeństwa	173	4.1.4	Konserwacja i przechowywanie ...	180
2	Informacje dotyczące niniejszej instrukcji obsługi	173	4.2	Obciążenie drganiami	180
2.1	Symbole na stronie tytułowej	173	4.3	Obciążenie hałasem	181
2.2	Objaśnienia rysunkowe i słowa ostrzegawcze	173	4.4	Zasady bezpieczeństwa dotyczące akumulatora i ładowarki	181
3	Opis produktu	173	5	Montaż	181
3.1	Użytkowanie zgodne z przeznaczeniem	174	6	Uruchomienie	181
3.2	Możliwe przewidywane nieprawidłowe użycie	174	6.1	Ładowanie akumulatorów	181
3.3	Ryzyko szcążkowe	174	6.2	Wkładanie i wyciąganie akumulatorów (05)	181
3.4	Urządzenia zabezpieczające i ochronne	174	6.3	Włączanie i wyłączanie zasilania energią elektryczną zespołu tnącego (06)	181
3.5	Symbole umieszczone na urządzeniu	174	6.4	Włączanie i wyłączanie kokpitu*	182
3.5.1	Symbole bezpieczeństwa	174	7	Obsługa	182
3.5.2	Symbole obsługi	175	7.1	Ustawianie wysokości cięcia (07)	182
3.6	Przegląd produktu	175	7.2	Posługiwanie się koszem na trawę podczas koszenia (08, 09)	182
3.6.1	Przegląd produktu (01) – AL-KO ..	175	7.3	Mulczowanie klinem do mulczowania (10, 11)*	182
3.6.2	Przegląd produktu (02) – solo by AL-KO	176	7.4	Koszenie z wyrzutem bocznym (12)* ..	183
3.7	Zakres dostawy	176	7.5	Dopasowanie belki prowadzącej do wielkości korpusu (13)*	183
3.8	Aplikacja „AL-KO inTOUCH Smart Garden”*	176	7.6	Uruchamianie i zatrzymywanie zespołu tnącego (14)	183
3.9	Przycisk Smart (03)*	176	7.7	Włączanie i wyłączanie napędu kół (15)*	184
3.9.1	Wskazanie stanu naładowania akumulatora	177	7.8	Napęd kół – zmiana prędkości (16)* ..	184
3.9.2	Łączenie kosiarki do trawy z AL-KO Smart Cloud	177	7.9	Włączanie i wyłączanie trybu Eco (16)*	184
3.9.3	Uruchamianie działań w „Smart Home”/„Smart Garden” (IFTTT) ...	177	8	Wskazówki dotyczące pracy	184
3.9.4	Uruchamianie kosiarki do trawy* ..	178	9	Konserwacja i pielęgnacja	185
3.9.5	Nazwa WLAN i resetowanie hasła*	178	9.1	Regularne czynności konserwacyjne ..	185
3.10	Kokpit „maxRun & smart-drive” (04)* ..	178	9.2	Czyszczenie urządzenia i zespołu tnącego	185
4	Zasady bezpieczeństwa	178	9.3	Kontrolowanie i wymienianie noża tnącego	185
4.1	Zasady bezpieczeństwa dla kosiarki ..	178	9.4	Regulacja cięgna napędu kół (17)	185
4.1.1	Szkolenie	178	9.5	Naprawy	186
4.1.2	Czynności przygotowawcze	179	9.6	Złącze USB (18)	186
4.1.3	Obsługa urządzenia	179			

10	Pomoc w przypadku usterek.....	186
11	Transport	188
11.1	Transportowanie urządzenia	188
11.2	Transportowanie akumulatorów	188
12	Przechowywanie	189
12.1	Składowanie kosiarki akumulatorowej	189
12.2	Składowanie akumulatora i ładowarki	189
13	Utylizacja	189
14	Obsługa klienta/Serwis	190
15	Gwarancja.....	190

1 SZCZEGÓLNE ZASADY BEZPIECZEŃSTWA



Opisywane urządzenie może być używane przez dzieci od 8 roku życia i osoby z ograniczeniami fizycznymi, zmysłowymi lub umysłowymi albo osoby bez doświadczenia i wiedzy tylko wówczas, jeśli będą przy tym nadzorowane bądź zostaną przeszkolone w zakresie bezpiecznego używania urządzenia i rozumieją wynikające z tego zagrożenia. Dzieci nie powinny się bawić tym urządzeniem. Czyszczenie i konserwacja przez użytkownika nie powinny być przeprowadzane przez dzieci pozbawione nadzoru.

Potrzeby osób o bardzo dużych i złożonych ograniczeniach mogą wykraczać poza tutaj opisane instrukcje.

2 INFORMACJE DOTYCZĄCE NINIEJSZEJ INSTRUKCJI OBSŁUGI

- Wersja niemieckojęzyczna jest oryginalną instrukcją obsługi. Wszystkie pozostałe wersje językowe są tłumaczeniami oryginalnej instrukcji obsługi.
- Poniższa instrukcja obsługi winna być przechowywana zawsze w sposób umożliwiający jej wykorzystanie w celu uzyskania informacji dotyczących urządzenia.
- Urządzenie może być przekazywane wyłącznie wraz z instrukcją obsługi.
- Należy stosować się do wskazań dot. bezpieczeństwa i wskazań ostrzegawczych zawartych w niniejszej instrukcji obsługi.

2.1 Symbole na stronie tytułowej

Symbol	Znaczenie
	Przed uruchomieniem należy dokładnie przeczytać niniejszą instrukcję obsługi. Jest to konieczne dla zapewnienia bezusterkowej pracy i bezpiecznej obsługi.
	Instrukcja obsługi
	Akumulatory litowo-jonowe obsługiwać ze szczególną ostrożnością! W szczególności przestrzegać wskazań dotyczących transportu, składowania i utylizacji zawartych w niniejszej instrukcji obsługi!

2.2 Objaśnienia rysunkowe i słowa ostrzegawcze

 **NIEBEZPIECZEŃSTWO!** Oznacza niebezpieczeństwo prowadzące do śmierci lub ciężkich obrażeń ciała.

 **OSTRZEŻENIE!** Oznacza potencjalne niebezpieczeństwo mogące prowadzić do śmierci lub ciężkich obrażeń ciała.

 **OSTROŻNIE!** Oznacza potencjalne niebezpieczeństwo mogące prowadzić do średnich lub lekkich obrażeń ciała.

UWAGA! Oznacza potencjalne niebezpieczeństwo mogące prowadzić do szkód rzeczowych.

 **WSKAZÓWKA** Szczególne wskazówki ułatwiające zrozumienie instrukcji i obsługi.

3 OPIS PRODUKTU

Niniejsza Niniejsza instrukcja obsługi opisuje różne modele obsługiwanych manualnie, akumulatorowych kosiarek do trawy, marek AL-KO i solo by AL-KO, posiadających różne wyposażenie. Wyposażenie poszczególnych modeli przedstawiono w danych technicznych znajdujących się w instrukcji montażu.

Urządzenie może być stosowane tylko razem z określonymi w danych technicznych akumulatorami litowo-jonowymi i ładowarkami. Pozostałe

informacje dotyczące akumulatorów i ładowarek są podane w osobnych instrukcjach:

- Instrukcja obsługi 441630: Akumulator litowo-jonowy B150 Li (B05-3640G), B200 Li (B05-3650G)
- Instrukcja obsługi 441633: Ładowarka C130 Li (C05-4230)

UWAGA! Ryzyko uszkodzenia urządzenia i akumulatora. Używanie urządzenia z nieodpowiednimi akumulatorami może spowodować uszkodzenie urządzenia i akumulatorów.

- Urządzenia należy używać wyłącznie z zalecanymi akumulatorami.

3.1 Użytkowanie zgodne z przeznaczeniem

Opisywane urządzenie jest przeznaczone do koszenia nawierzchni trawiastej i może być wykorzystywane wyłącznie na suchym trawniku.

Opisywane urządzenie jest przeznaczone do zastosowania w ramach użytku prywatnego. Każde inne zastosowanie oraz niedozwolone zmiany lub modyfikacje traktowane są jako eksploatacja niezgodna z przeznaczeniem i prowadzą do utraty gwarancji i ważności deklaracji zgodności oraz do wyłączenia wszelkiej odpowiedzialności producenta za szkody poniesione przez użytkownika lub osoby za trzecie.

3.2 Możliwe przewidywane nieprawidłowe użycie

Urządzenie nie jest przeznaczone do zastosowań specjalistycznych w parkach i obiektach sportowych ani do zastosowania w rolnictwie i leśnictwie.

- Nie używać urządzenia w czasie deszczu lub na mokrej trawie.
- Nie wolno demontować ani bocznikować urządzeń bezpieczeństwa.

3.3 Ryzyko szczątkowe

Nawet podczas użytkowania urządzenia zgodnie z przeznaczeniem wciąż występuje określone ryzyko resztkowe, którego nie da się wykluczyć. Z rodzaju i konstrukcji urządzenia — w zależności od zastosowania — mogą wynikać następujące, potencjalne zagrożenia:

- Odrzucanie ciętego materiału, ziemi i małych kamieni.
- Wdychanie cząstek ciętego materiału przy zaniechaniu zastosowania środków ochrony oddechowej.
- Rany cięte w przypadku kontaktu z obracającym się nożem tnącym.

3.4 Urządzenia zabezpieczające i ochronne

⚠ OSTRZEŻENIE! Niebezpieczeństwo skażenia. Niesprawne i dezaktywowane urządzenia ochronne i zabezpieczające mogą spowodować poważne obrażenia ciała.

- Jeśli urządzenia ochronne i zabezpieczające są niesprawne, należy zlecić ich naprawę.
- Nigdy nie dezaktywować urządzeń ochronnych i zabezpieczających.

Klucz bezpieczeństwa

Urządzenie jest wyposażone w klucz bezpieczeństwa, który uniemożliwia jego niezamierzone włączenie. Przed przystąpieniem do prac związanych z konserwacją należy zawsze wyłączyć urządzenie i wyciągnąć klucz bezpieczeństwa.

Uchwyt bezpieczeństwa / pałak bezpieczeństwa

Urządzenie jest wyposażone w uchwyt bezpieczeństwa / pałak bezpieczeństwa. W momencie zagrożenia wystarczy zwolnić uchwyt bezpieczeństwa / pałak bezpieczeństwa. Silnik i zespół tnący zostaną zatrzymane.

Przycisk Start



Aby można było włączyć silnik za pomocą uchwytu bezpieczeństwa / pałaka bezpieczeństwa, musi zostać wcześniej naciśnięty przycisk Start.

Kłapa odbojowa

Kłapa odbojowa chroni np. przed cząstkami ciętego materiału i kamieniami, które mogą być wyrzucane przez urządzenie.

3.5 Symbole umieszczone na urządzeniu



3.5.1 Symbole bezpieczeństwa

Symbol	Znaczenie
	Zachować szczególną ostrożność podczas obsługi urządzenia!
	Przed uruchomieniem przeczytać instrukcję eksploatacji!
	Niebezpieczeństwo zranienia! Trzymać dłonie i stopy z dala od agregatu tnącego!

Symbol	Znaczenie
	Nie dotyczy, stosowane tylko w przypadku spalinowych kosiarek do trawy. Przed rozpoczęciem czynności konserwacyjnych i czyszczenia należy wyciągnąć końcówkę przewodu świecy zapłonowej!
	Niebezpieczeństwo uderzenia przez odrzucone przedmioty!
	Nie dopuszczać osób trzecich do niebezpiecznego obszaru!
	Nie dotyczy, stosowane tylko w przypadku elektrycznych kosiarek do trawy. Przed pracami konserwacyjnymi i naprawczymi należy wyłączyć urządzenie i odłączyć wtyczkę sieciową od sieci zasilającej!
	Nie dotyczy, stosowane tylko w przypadku elektrycznych kosiarek do trawy. Niebezpieczeństwo porażenia prądem przy uszkodzonym kablu sieciowym!
	Nie dotyczy, stosowane tylko w przypadku elektrycznych kosiarek do trawy. Trzymać kabel sieciowy z dala od mechanizmu tnącego i nie przejeżdżać po nim!
	Przed rozpoczęciem prac konserwacyjnych usunąć urządzenie dezaktywujące.

3.5.2 Symbole obsługi

Symbol	Znaczenie
	Procedura uruchomienia silnika (patrz Rozdział 7.6 "Uruchamianie i zatrzymywanie zespołu tnącego (14)", strona 183)

Symbol	Znaczenie
	W przypadku nieużywania urządzenia: Wyciągnąć klucz bezpieczeństwa i usunąć akumulator z urządzenia.
	

3.6 Przegląd produktu

3.6.1 Przegląd produktu (01) – AL-KO

Nr	Element
1*	Przycisk Smart*
2	Pokrywa komory akumulatora
3	Przełącznik kluczykowy z kluczem bezpieczeństwa
4	Komora akumulatora 1 i 2
Składana belka prowadząca, w której skład wchodzi:	
5	■ Górna część rękojeści
6	■ Dolna część rękojeści
7	■ Nakrętki motylkowe (2x)
8*	Kokpit „maxRun & smart-drive”
9*	Dźwignia zmiany biegów napędu kół*
10	Pałąk bezpieczeństwa
11	Przycisk Start
12	Wskaźnik poziomu napełnienia
13	Kosz na trawę
14	Uchwyt kosza na trawę
15	Centralna regulacja wysokości koszenia
16*	Kłapa bocznego wyrzutu*
17*	Uchwyt transportowy z przodu*
18	Akumulator (1x lub 2x)
19	Ładowarka

* w zależności od modelu, patrz instrukcja montażu.

3.6.2 Przegląd produktu (02) – solo by AL-KO

Nr	Element
1*	Przycisk Smart*
2	Pokrywa komory akumulatora
3	Przełącznik kluczykowy z kluczem bezpieczeństwa
4	Komora akumulatora 1 i 2
Składana belka prowadząca z regulacją wysokości, w której skład wchodzi:	
5	■ Górna część rękojeści
6	■ Dolna część rękojeści**
7*	■ Przeguby obrotowe do szybkiej regulacji*
8*	Kokpit „maxRun & smart-drive”
9*	Dźwignia zmiany biegów napędu kół*
10	Pałak bezpieczeństwa
11	Przycisk Start
12	Wskaźnik poziomu napełnienia
13	Kosz na trawę
14	Uchwyt kosza na trawę
15	Centralna regulacja wysokości koszenia
16*	Kłapa bocznego wyrzutu*
17*	Uchwyt transportowy z przodu*

* w zależności od modelu, patrz instrukcja montażu.

** w zależności od modelu w wersji z rurą stalową lub aluminiową.

3.7 Zakres dostawy

Zakres dostawy obejmuje niżej wymienione pozycje. Należy sprawdzić, czy wszystkie pozycje są zawarte:

Nr	Element
1	Kosiarka do trawy
2	Kosz na trawę (niezmontowany/częściowo zmontowany)*
3	Belka prowadząca (niezmontowana/częściowo zmontowana)*
4	Wyrzut boczny*

Nr	Element
5	Klin do mulczowania*
6	Torebka ze śrubami
7	Akumulator *(1x lub 2x)*
8	Ładowarka*

* w zależności od modelu, patrz instrukcja montażu.

3.8 Aplikacja „AL-KO inTOUCH Smart Garden”**

* w zależności od modelu, patrz instrukcja montażu.

Kosiarka do trawy jest wyposażona w moduł radiowy WLAN. Umożliwia on wygodne sterowanie, ustawianie i monitorowanie za pomocą aplikacji z urządzenia mobilnego (smartfonu, tabletu).

i WSKAZÓWKA Urządzenie mobilne wymaga połączenia internetowego do korzystania z aplikacji.

Aplikacja „AL-KO inTOUCH Smart Garden” jest dostępna dla urządzeń z systemem Android w sklepie Google Play Store oraz dla urządzeń z systemem iOS w sklepie Apple App Store:



Po zainstalowaniu aplikacji należy się najpierw zalogować lub zarejestrować. Następnie należy postępować „krok po kroku” zgodnie z instrukcją.

Aplikacja oferuje różnorodne funkcje, takie jak np.: rejestracja produktu, wskazówki ogrodnicze, porady dotyczące roślin lub powiadomienia push w przypadku błędów.

Więcej informacji na temat aplikacji „AL-KO inTOUCH Smart Garden” można znaleźć na stronie: <https://alko-garden.com/smart-connect/>



3.9 Przycisk Smart (03)*

* w zależności od modelu, patrz instrukcja montażu.

Przycisk Smart pozwoli przenieść kosiarkę do trawy do chmury AL-KO Smart Cloud oraz do różnorodnych możliwości Smart Gardening: <https://alko-garden.de/smart-gardening-mit-alko/>

i WSKAZÓWKA Informacja na temat WLAN.

- Aby móc korzystać z AL-KO Smart Gardening, kosiarka musi znajdować się w zasięgu sieci WLAN.
- Przygotować nazwę i hasło sieci WLAN.

3.9.1 Wskazanie stanu naładowania akumulatora

Przycisk Smart sygnalizuje stan naładowania akumulatora na odległość.

Przycisk Smart	Znaczenie
Świeci kolorem zielonym.	Akumulator naładowany.
Świeci kolorem czerwonym.	Akumulator rozładowany.

3.9.2 Łączenie kosiarki do trawy z AL-KO Smart Cloud

i WSKAZÓWKA Informacja dotycząca bezpieczeństwa IT. W celu uniknięcia luk bezpieczeństwa, kosiarka do trawy jest automatycznie aktualizowana do najnowszej wersji za pomocą AL-KO Smart Cloud. W tym celu konieczny jest dostęp do Internetu za pomocą sieci WLAN.

- Podłączyć kosiarkę do Internetu tylko za pomocą bezpiecznej sieci WLAN.
- Należy ustalić bezpieczne hasło WLAN.

1. Przygotować smartfon:
 - Zainstalować aplikację „AL-KO inTOUCH Smart Garden” (patrz *Rozdział 3.8 "Aplikacja „AL-KO inTOUCH Smart Garden”*, strona 176).
 - Uruchomić aplikację.
2. Uruchomić kreator konfiguracji: Naciśnąć przycisk Smart i przytrzymać go przez ok. 3 sekundy.
3. W kreatorze konfiguracji:
 - Podłączyć smartfon do sieci WLAN kosiarki do trawy.
 - Zmienić nazwę kosiarki do trawy (opcjonalnie).
 - Wprowadzić nazwę i hasło sieci WLAN. Kosiarka łączy się z AL-KO Smart Cloud.

Przycisk Smart podczas konfiguracji

Nr	Przycisk Smart	Znaczenie
Połączenie z aplikacją:		

Nr	Przycisk Smart	Znaczenie
a.	Pulsuje kolorem niebieskim.	Uruchomiony kreator konfiguracji, czeka na połączenie.
b.	Świeci stałym światłem w kolorze niebieskim.	Połączyć kreator konfiguracji z aplikacją.
Połączenie z AL-KO Smart Cloud za pośrednictwem sieci WLAN użytkownika:		
c.	Świeci kolorem niebieskim, obracając się zgodnie z ruchem wskazówek zegara.	Próba połączenia
d.	Miga kolorem niebieskim.	Połączono!
e.	Przełączanie pomiędzy kolorem zielonym i niebieskim.	Połączono z AL-KO Smart Cloud.
f.	Przełączanie pomiędzy kolorem czerwonym i niebieskim.	Nie połączono. Nieprawidłowo wprowadzona nazwa i hasło sieci WLAN.

Przycisk Smart podczas pracy

Przycisk Smart	Znaczenie
Świeci kolorem niebieskim (wyblakłym).	Połączono z AL-KO Smart Cloud. Odbiór WLAN wystarczający.
Świeci kolorem niebieskim, obrotowym.	Połączenie z AL-KO Smart Cloud zostało przerwane. Odbiór WLAN zerwany.

3.9.3 Uruchamianie działań w „Smart Home”/„Smart Garden” (IFTTT)

Można uruchomić do 3 działań IFTTT za pomocą przycisku Smart (IFTTT: If This Then That). Na stronie <https://ifttt.com/> należy wcześniej określić te działania (np. sterowanie urządzeniami w „Smart Home” lub „Smart Garden”, włączenie nawadniania, otwarcie bramy garażowej). Działania IFTTT mogą być darmowe lub płatne w zależności od modelu subskrypcji dostawcy.

i WSKAZÓWKA Szczegółowe informacje na temat IFTTT można znaleźć na stronie: <https://alko-garden.de/ifttt-de/>

1. Nacisnąć przycisk Smart 1, 2 lub 3 razy w krótkim odstępie czasu, aby uruchomić działanie IFTTT 1, 2 lub 3.

Przycisk Smart	Znaczenie
Miga naprzemiennie kolorem zielonym i niebieskim.	Działanie IFTTT zostało uruchomione.
Miga naprzemiennie kolorem czerwonym i niebieskim	Nie można uruchomić działania IFTTT.

Ze względu na dostęp do Internetu oraz do „Smart Home” i „Smart Garden” wymagane jest bezpieczne przechowywanie urządzenia (patrz *Rozdział 12.1 "Składowanie kosiarki akumulatorowej", strona 189*).

3.9.4 Uruchamianie kosiarki do trawy*

* w zależności od modelu, patrz instrukcja montażu.

Po 10 minutach nieużywania kosiarka przełącza się w tryb oszczędzania energii. Kokpit jest wyłączony.

Aby uruchomić kosiarkę: patrz *Rozdział 6.4 "Włączanie i wyłączanie kokpitu**", strona 182*.

3.9.5 Nazwa WLAN i resetowanie hasła*

* w zależności od modelu, patrz instrukcja montażu.

1. Nacisnąć przycisk Smart i przytrzymać go przez ok. 10 sekund:

Przycisk Smart	Znaczenie
Świeci kolorem niebieskim. Następnie wygasa obracając się w prawo.	Proces resetowania
Miga kolorem niebieskim.	Proces resetowania zakończony.

3.10 Kokpit „maxRun & smart-drive” (04)*

* w zależności od modelu, patrz instrukcja montażu.

Przyciski

Nr	Znaczenie
1	Przycisk Wł./Wył. kokpitu

Nr	Znaczenie
2	Przycisk trybu „Eco”
3	Przycisk Minus: Zmniejszanie prędkości napędu kół.
4	Przycisk Plus: Zwiększanie prędkości napędu kół.

Wskazanie

Nr	Znaczenie
5	Wyświetlanie połączenia WLAN
6	Wskaźnik stanu naładowania akumulatora 1
7	Wskaźnik stanu naładowania akumulatora 2
8	Wskazanie błędu
9	Ustawiona prędkość napędu kół (7 poziomów)

4 ZASADY BEZPIECZEŃSTWA

4.1 Zasady bezpieczeństwa dla kosiarki

4.1.1 Szkolenie

- Przeczytać instrukcję bezpieczeństwa uważnie. Należy zapoznać się z elementami nastawczymi i prawidłowym zastosowaniem urządzenia.
- Nigdy nie zezwalać dzieciom ani innym osobom, które nie znają instrukcji obsługi, korzystać z kosiarki.
 - Należy zapewnić nadzór nad dziećmi, aby wykluczyć użycie urządzenia do zabawy.
 - Czyszczenie i konserwacja nie powinny być przeprowadzane przez dzieci.
 - Lokalne przepisy mogą określać minimalny wiek dla użytkownika.
- Opisywane urządzenie może być używane przez osoby z ograniczeniami fizycznymi, zmysłowymi lub umysłowymi albo osoby bez doświadczenia i wiedzy tylko wówczas, jeśli będą przy tym nadzorowane bądź zostaną przeszkolone w zakresie bezpiecznego używania urządzenia i rozumieją wynikające z tego zagrożenia.
- Nie kosić, gdy w pobliżu znajdują się inne osoby (zwłaszcza dzieci) lub zwierzęta.

- Należy pamiętać o tym, iż to użytkownik jest odpowiedzialny za wypadki z udziałem innych osób lub ich własności.
- Zabrania się eksploatacji urządzenia pod wpływem alkoholu, środków odurzających lub leków.

4.1.2 Czynności przygotowawcze

- Podczas pracy z urządzeniem należy zawsze nosić odpowiednie obuwie oraz długie spodnie. Nie wolno używać urządzenia mając gołe nogi lub nosząc lekkie sandały. Unikać noszenia luźnej odzieży lub odzieży ze związającymi sznurkami lub paskami.
- Należy sprawdzić teren, na którym urządzenie ma zostać użyte, i usunąć wszelkie przedmioty, które mogą zostać przez urządzenie pochwycone i odrzucone.
- Przed każdym użyciem urządzenia należy sprawdzić, czy nie są zużyte lub uszkodzone noże tnące, sworznie mocujące i cały zespół tnący. Zużyte lub uszkodzone noże tnące i sworznie mocujące można wymieniać tylko kompletami, aby uniknąć niewyważenia zespołu. Zużyte lub uszkodzone tabliczki informacyjne należy wymienić.

4.1.3 Obsługa urządzenia

- Należy kosić wyłącznie przy świetle dziennym lub dobrym oświetleniu sztucznym.
- W miarę możliwości nie stosować urządzenia, gdy trawa jest mokra.
- Na zboczach należy pamiętać zawsze o stabilnym ustawieniu urządzenia.
- Urządzenie prowadzić tylko w wolnym tempie.
- Kosić poprzecznie do zbocza, nigdy do góry ani w dół.
- Zachować szczególną ostrożność przy zmianie kierunku jazdy na zboczu.
- Nie kosić na zbyt stromych zboczach.
- Zachować szczególną ostrożność zmieniając kierunek ruchu kosiarki lub ciągnąc ją ku sobie.
- Przytrzymać nóż tnący (noże tnące), gdy kosiarkę trzeba przechylić w celu transportu przez inne nawierzchnie niż trawa i gdy kosiarka jest przemieszczana do lub z koszonej nawierzchni.
- Nie używać urządzenia nigdy z uszkodzonymi urządzeniami zabezpieczającymi i kratkami ochronnymi lub bez zamontowanych urządzeń zabezpieczających, np. blach odboj-

wych i / lub urządzeń do zbierania trawy. Uszkodzone urządzenia zabezpieczające i osłony ochronne należy wymienić, brakujące urządzenia zabezpieczające i osłony ochronne należy zamontować w sposób prawidłowy.

- Silnik uruchamiać z ostrożnością i zgodnie z instrukcjami producenta. Zachować odpowiedni odstęp stóp od noża tnącego (noży tnących).
- Uruchamiając silnik nie wolno przechylić kosiarki, chyba że kosiarka podczas operacji musi zostać podniesiona. W tym przypadku przechylić ją tylko na tyle, na ile jest to bezwzględnie konieczne, i podnosić tylko stroną przeciwną do użytkownika.
- Nie uruchamiać silnika stojąc przed kanałem wyrzutowym.
- Nie wkładać nigdy rąk ani stóp do lub pod obracające się elementy. Zawsze trzymać się z daleka od kanału wyrzutowego.
- Nigdy nie podnosić ani nie przenosić urządzenia z uruchomionym silnikiem.
- Wyłączyć silnik i wyciągnąć klucz bezpieczeństwa. Upewnić się, czy wszystkie poruszające się elementy całkowicie zatrzymały się:
 - przy każdym odejściu od kosiarki,
 - przed usuwaniem blokad lub zatkań w kanale wyrzutowym,
 - przed sprawdzeniem, czyszczeniem kosiarki lub przeprowadzaniem przy niej prac,
 - po najechaniu na ciało obce. Należy odnaleźć uszkodzenia kosiarki oraz przeprowadzić konieczne naprawy przed ponownym uruchomieniem, zanim nastąpi ponowne uruchomienie lub praca kosiarki.
- Gdy kosiarka znacznie drgać niezwykle mocno, wymagane jest jego natychmiastowe sprawdzenie:
 - Należy odnaleźć uszkodzenia.
 - Przeprowadzić konieczne naprawy uszkodzonych elementów.
 - Upewnić się, czy wszystkie nakrętki, sworznie i śruby są dobrze dokręcone.
- W razie złych warunków pogodowych, a zwłaszcza w razie deszczu lub nadchodzącej burzy należy zrezygnować z pracy z urządzeniem.

4.1.4 Konserwacja i przechowywanie

- Należy dbać o to, aby wszystkie nakrętki, sworznie i śruby były mocno dokręcone i urządzenie znajdowało się w bezpiecznym stanie.
- Urządzenie do zbierania trawy sprawdzać regularnie pod kątem zużycia lub utraty sprawności działania.
- Wymienić ze względów bezpieczeństwa zużyte lub uszkodzone elementy.
- Zwracać uwagę na to, aby w przypadku urządzeń z kilkoma nożami tnącymi ruch jednego noża tnącego nie mógł powodować obrotów pozostałych noży tnących.
- Zwracać uwagę podczas ustawiania urządzenia na to, aby nie doszło do zakleszczenia palców pomiędzy poruszającymi się nożami tnącymi i nieruchomymi elementami urządzenia.
- Pozwolić, aby silnik ostygł, zanim urządzenie zostanie przechowane.
- Zwracać uwagę podczas konserwacji noży tnących na to, aby nawet wówczas, gdy źródło napięcia jest odłączone, noże tnące zachowały możliwość ruchu.
- Wymienić ze względów bezpieczeństwa zużyte lub uszkodzone elementy. Stosować wyłącznie oryginalne części zamienne i akcesoria.

4.2 Obciążenie drganiami

■ Niebezpieczeństwo stwarzane przez drgania

Rzeczywiste wartości emisji drgań podczas używania urządzenia mogą odbiegać od wartości podanych przez producenta. Przed i w trakcie używania należy uwzględnić następujące czynniki:

- Czy urządzenie jest użytkowane zgodnie z przeznaczeniem?
- Czy materiał jest cięty lub obrabiany w odpowiedni sposób?
- Czy urządzenie znajduje się w prawidłowym stanie użytkowym?
- Czy narzędzie tnące jest prawidłowo naostrzone lub czy jest zamontowane odpowiednio narzędzie tnące?
- Czy są zamontowane uchwyty i, w razie potrzeby, uchwyty wibracyjne oraz czy są one trwale połączone z urządzeniem?
- Użytkować urządzenie jedynie z prędkością obrotową wymaganą dla danej pracy. Unikać maksymalnej prędkości obrotowej, aby zmniejszyć poziom hałasu i wibracji.
- Wskutek niewłaściwego użytkowania i konserwacji może dojść do zwiększenia poziomu hałasu i drgań urządzenia. Prowadzi to do niekorzystnych skutków zdrowotnych. W tym przypadku należy niezwłocznie wyłączyć urządzenie i zlecić naprawę jednemu z autoryzowanych warsztatów serwisowych.
- Stopień obciążenia przez drgania zależy od rodzaju wykonywanej pracy i sposobu wykorzystania urządzenia. Należy oceniać te czynniki i stosować odpowiednie przerwy w pracy. Spowoduje to znaczne zmniejszenie obciążenia przez drgania w trakcie całej pracy.
- Dłuższe używanie urządzenia wystawia operatora na działanie wibracji i może powodować problemy z krążeniem krwi („biały palec”). Aby zmniejszyć to ryzyko, należy nosić rękawice i rozgrzewać dłonie. W przypadku stwierdzenia objawu „białego palca” należy niezwłocznie udać się do lekarza. Do tych objawów należą: brak czucia, utrata wrażliwości, cierpienie, swędzenie, ból, utrata siły, zmiana koloru lub stanu skóry. Z reguły te objawy dotyczą palców, dłoni lub puls. Przy niskich temperaturach to ryzyko się zwiększa.
- W ciągu dnia pracy należy wykonywać dłuższe przerwy, aby odpocząć od hałasu i wibracji. Zaplanować pracę tak, aby stosowanie urządzeń, które wytwarzają silne wibracje, rozłożyć na kilka dni.
- W przypadku stwierdzenia nieprzyjemnego uczucia lub przebarwienia skóry na dłoniach podczas użytkowania urządzenia, należy niezwłocznie przerwać pracę. Uwzględnić wystarczająco długie przerwy w pracy. Zaniedbanie przerw w pracy może doprowadzić do wystąpienia zespołu wibracyjnego dłoni i ramienia.
- Należy zminimalizować ryzyko narażenia na drgania. Utrzymywać urządzenie zgodnie ze wskazówkami zawartymi w instrukcji obsługi.
- Jeśli urządzenie jest często używane, należy zakupić akcesoria zabezpieczające przed drganiami (np. uchwyty) u specjalistycznego sprzedawcy.
- Nie używać urządzenia przy temperaturach niższych niż 10 °C. Ustalić plan pracy, umożliwiając ograniczenie obciążenia drganiami.

4.3 Obciążenie hałasem

Określony poziom obciążenia hałasem generowanym przez opisywane urządzenie jest nieunikniony. Głośne prace zaplanować w dopuszczalnym i wyznaczonym do tego czasie. W razie potrzeby uwzględnić czasy odpoczynku i ograniczyć czas pracy do najbardziej wymaganych czynności. Dla ochrony własnej i ochrony osób przebywających w pobliżu zaleca się stosowanie odpowiedniej ochrony słuchu.

4.4 Zasady bezpieczeństwa dotyczące akumulatora i ładowarki

Przestrzegać zasad bezpieczeństwa dotyczących akumulatora i ładowarki, zawartych w osobnych instrukcjach obsługi.

Patrz:

- Instrukcja obsługi 441630: Akumulator litowo-jonowy B150 Li (B05-3640G), B200 Li (B05-3650G)
- Instrukcja obsługi 441633: Ładowarka C130 Li (C05-4230)

5 MONTAŻ

Montaż: Patrz instrukcja montażu.

⚠ OSTRZEŻENIE! Zagrożenia wynikające z niekompletnego montażu! Eksploatacja niekompletnie zmontowanego urządzenia może prowadzić do poważnych obrażeń ciała.

- Urządzenie eksploatować tylko wówczas, gdy zostało całkowicie zmontowane.
- Akumulatory włożyć do urządzenia dopiero po zakończeniu całkowitego montażu.

6 URUCHOMIENIE

6.1 Ładowanie akumulatorów

i WSKAZÓWKA Szczegółowe informacje można znaleźć w osobnych instrukcjach obsługi akumulatora i ładowarki.

6.2 Wkładanie i wyciąganie akumulatorów (05)

Kosiarkę do trawy można zasilac za pomocą jednego lub dwóch akumulatorów. Dzięki dwóm akumulatorom znacznie wydłuża się czas pracy, a tym samym powierzchnia koszenia.

Można używać akumulatorów o różnych poziomach naładowania. Najpierw rozładowuje się pełniejszy z dwóch akumulatorów do momentu, gdy osiągnie taki sam poziom naładowania jak drugi

akumulator. Następnie oba akumulatory rozładowują się w równym stopniu.

UWAGA! **Niebezpieczeństwo uszkodzenia akumulatorów.** W przypadku pozostawienia akumulatorów w urządzeniu po użyciu, może dojść do ich uszkodzenia.

- Bezpośrednio po zakończeniu użytkowania należy wyjąć akumulatory z urządzenia i przechowywać je w miejscu zabezpieczonym przed mrozem.
- Akumulatory włożyć do urządzenia dopiero bezpośrednio przed rozpoczęciem pracy.

Montaż akumulatora w urządzeniu

1. Otworzyć (05/a) pokrywę komory akumulatora (05/1).
2. Wsunąć akumulator od góry do schowka na akumulator (05/2), aż zostanie zablokowany.
3. Zamknąć pokrywę komory akumulatora.

Wymowanie akumulatora

1. Nacisnąć przycisk odryglowujący na akumulatorze i go przytrzymać.
2. Wyjąć akumulator.

6.3 Włączanie i wyłączanie zasilania energią elektryczną zespołu tnącego (06)

Za pomocą przełącznika kluczykowego włącza się i wyłącza zasilanie silnika zespołu tnącego. Przełącznik kluczykowy obsługuje się za pomocą klucza bezpieczeństwa.

⚠ OSTRZEŻENIE! **Niebezpieczeństwo skaleczenia.** Mimowolne włączenie może doprowadzić do poważnych obrażeń ciała.

- Zawsze przed przerwami w pracy i pracami konserwacyjnymi: Obrócić klucz bezpieczeństwa do pozycji Off, aby wyłączyć zasilanie energią elektryczną, i następnie wyciągnąć go.

Włączanie zasilania energią elektryczną

1. Otworzyć pokrywę komory akumulatora.
2. Włożyć klucz bezpieczeństwa (06/1) do przełącznika kluczykowego (06/a).
3. Obrócić (06/b) klucz bezpieczeństwa do pozycji On (Poz. I). W tym położeniu silnik zespołu tnącego zasilany jest napięciem roboczym, jednak nie rozpoczyna jeszcze pracy.
4. Zamknąć pokrywę komory akumulatora.
5. Włączanie zespołu tnącego: patrz *Rozdział 7.6 "Uruchamianie i zatrzymywanie zespołu tnącego (14)", strona 183.*

Wyłączanie zasilania energią elektryczną

1. Obrócić klucz bezpieczeństwa (06/c) do pozycji Off (poz. 0) i wyciągnąć (06/d).
2. Bezpośrednio po zakończeniu użytkowania należy wyjąć akumulatory z urządzenia, naładować i odłożyć do przechowania w miejscu zabezpieczonym przed mrozem. Akumulatory włożyć do urządzenia dopiero bezpośrednio przed następnym użyciem.

6.4 Włączanie i wyłączanie kokpitu*

* w zależności od modelu, patrz instrukcja montażu.

Warunek: Włożony jest co najmniej 1 akumulator.

WSKAZÓWKA Klucz bezpieczeństwa nie musi być ustawiony w pozycji On (poz. 1), aby zasilany był kokpit i napęd kół.

Do dyspozycji są następujące opcje włączania kokpitu:

- Wcisnąć przycisk Wł./Wył. (04/1) na kokpicie.
- Wcisnąć i krótko przycisk Smart (03/1).
- Kokpit włącza się automatycznie podczas uruchamiania silnika zespołu tnącego (patrz Rozdział 7.6 "Uruchamianie i zatrzymywanie zespołu tnącego (14)", strona 183).

7 OBSŁUGA

OSTRZEŻENIE! Niebezpieczeństwo zranienia! Nieprawne i dezaktywowane urządzenia ochronne i zabezpieczające mogą spowodować poważne obrażenia ciała.

- Przed włączeniem należy sprawdzić, czy wszystkie urządzenia zabezpieczające i ochronne są na swoim miejscu i działają w odpowiedni sposób!

7.1 Ustawianie wysokości cięcia (07)

OSTROŻNIE! Niebezpieczeństwo odniesienia ran ciętych. Niebezpieczeństwo odniesienia ran ciętych podczas chwytania działającego zespołu tnącego.

- Wysokość cięcia należy zmieniać jedynie przy wyłączonym silniku i nieruchomym zespole tnącym.

1. W celu odblokowania docisnąć lekko dźwignię (07/1) na zewnątrz (07/a) i ją przytrzymać.
 - Przy niskiej trawie przesunąć dźwignię w kierunku przedniego koła (07/b).

- Przy wyższej trawie przesunąć dźwignię w kierunku tylnego koła (07/b).
2. Puścić dźwignię, aby zablokowała się w żądanym stopniu.

7.2 Posługiwanie się koszem na trawę podczas koszenia (08, 09)

Urządzenie może być użytkowane z koszem na trawę i bez niego.

Zawieszanie kosza na trawę

1. Sprawdzić, czy urządzenie jest wyłączone i zespół tnący jest nieruchomy.
2. Podnieść (08/a) kłapę odbojową (08/1).
3. Zaczepić kosz na trawę (08/2) w uchwycie (08/b).
4. Puścić kłapę uderzeniową.

Kontrolowanie poziomu napełnienia

Wskaźnik poziomu napełnienia (09/1) jest podczas koszenia wypychany do góry przez strumień powietrza (09/a). Gdy kosz na trawę (09/2) jest pełny, pojawia się na nim wskaźnik poziomu napełnienia (09/b). Kosz na trawę należy wtedy opróżnić.

Odczepianie i opróżnianie kosza na trawę

OSTROŻNIE! Niebezpieczeństwo odniesienia ran ciętych. Niebezpieczeństwo odniesienia ran ciętych podczas chwytania działającego zespołu tnącego.

- Kosz na trawę należy zdejmować tylko wówczas, gdy zespół tnący jest nieruchomy.

1. Sprawdzić, czy urządzenie jest wyłączone i zespół tnący jest nieruchomy.
2. Podnieść kłapę uderzeniową (08/1).
3. Zdjąć kosz na trawę (08/2) z uchwytów i wyjąć go do dołu.
4. Opróżnić kosz na trawę.
5. Oczyszczyć otwory wydmuchowe (08/3) wskaźnika poziomu napełnienia.
6. Zaczepić kosz na trawę (patrz wyżej).

7.3 Mulczowanie klinem do mulczowania (10, 11)*

* w zależności od modelu, patrz instrukcja montażu.

Podczas mulczowania skoszona trawa nie jest zabierana, lecz pozostaje na trawniku. Mulcz chroni glebę przed wysuszeniem i dostarcza jej składniki odżywcze. Najlepsze efekty uzyskuje się przy regularnym przycinaniu o około 2 cm.

Tylko młoda trawa o białej tkance liści ulega szybko rozkładowi.

- Wysokość trawy przed mulczowaniem: maks. 8 cm
- Wysokość trawy po mulczowaniu: min. 4 cm

f WSKAZÓWKA Dopasować prędkość chodu do mulczowania, nie iść za szybko.

Zakładanie klina do mulczowania

⚠ OSTROŻNIE! **Niebezpieczeństwo odniesienia ran ciętych.** Niebezpieczeństwo odniesienia ran ciętych podczas chwytania działającego zespołu tnącego.

- Przed włożeniem lub wyciągnięciem klina do mulczowania wyłączyć urządzenie i wyciągnąć wtykany klucz bezpieczeństwa.

1. Wyłączenie urządzenia: Obrócić klucz bezpieczeństwa do pozycji Off (poz. 0) i wyciągnąć.
2. Odczepić kosz na trawę.
3. Podnieść klapę odbojową (10/1) i włożyć (10/a) klin do mulczowania (10/2) w kanał wylotowy (10/3). Blokada musi się zatrzasknąć.

UWAGA! **Niebezpieczeństwo uszkodzenia urządzenia.** Jeśli klin do mulczowania się nie zatrzasknie, uruchomienie go może spowodować uszkodzenie klina do mulczowania i zespołu tnącego.

- Sprawdzić, czy blokada się zatrzasknęła.

Wyjmowanie klina do mulczowania

1. Wyłączenie urządzenia: Obrócić klucz bezpieczeństwa do pozycji Off (poz. 0) i wyciągnąć.
2. Podnieść klapę odbojową.
3. Zwolnić (11/a) blokadę (11/1) na klinie do mulczowania.
4. Wyciągnąć (11/b) klin do mulczowania (11/2).

7.4 Koszenie z wyrzutem bocznym (12)*

* w zależności od modelu, patrz instrukcja montażu.

⚠ OSTROŻNIE! **Niebezpieczeństwo odniesienia ran ciętych.** Niebezpieczeństwo odniesienia ran ciętych podczas chwytania działającego zespołu tnącego.

- Wyrzut boczny należy zakładać lub go wyjmować tylko wtedy, gdy silnik nie pracuje i zespół tnący jest nieruchomy.

Zakładanie wyrzutu bocznego

1. Wyłączenie urządzenia: Obrócić klucz bezpieczeństwa do pozycji Off (poz. 0) i wyciągnąć.
2. Zdjąć kosz na trawę i włożyć klin do mulczowania, patrz *Rozdział 7.3 "Mulczowanie klinem do mulczowania (10, 11)*", strona 182.*
3. Nacisnąć dźwignię odblokowującą (12/1) klapy bocznego wyrzutu.
4. Otworzyć (12/a) klapę bocznego wyrzutu (12/2) i przytrzymać.
5. Wsunąć (12/b) wyrzut boczny (12/3).
6. Powolnym ruchem zamknąć klapę bocznego wyrzutu (12/2). Klapa bocznego wyrzutu chroni wyrzut boczny przed wypadnięciem.

Zdejmowanie wyrzutu bocznego

1. Wyłączenie urządzenia: Obrócić klucz bezpieczeństwa do pozycji Off (poz. 0) i wyciągnąć.
2. Otworzyć klapę bocznego wyrzutu i przytrzymać.
3. Wyciągnąć wyrzut boczny i zamknąć klapę bocznego wyrzutu.
4. Wyjąć klin do mulczowania i włożyć kosz na trawę.

7.5 Dopasowanie belki prowadzącej do wielkości korpusu (13)*

* w zależności od modelu, patrz instrukcja montażu.

1. Zamknąć (13/a) szybkozłącza (13/1) na przegubach obrotowych (13/2).
2. Obrócić belkę prowadzącą (13/3) wokół przegubów obrotowych na żadaną wysokość (13/b).
3. Zaciśnąć szybkozłącza.

7.6 Uruchamianie i zatrzymywanie zespołu tnącego (14)

Uruchamiać zespół tnący na równej powierzchni i nie w wysokiej trawie. Powierzchnia musi być oczyszczona z przeszkód, np. kamieni. Nie podnosić ani nie przechylać urządzenia podczas uruchamiania.

Uruchamianie zespołu tnącego

1. Jeśli tego jeszcze nie zrobiono: Włączyć zasilanie energią elektryczną (patrz *Rozdział 6.3 "Włączanie i wyłączanie zasilania energią elektryczną zespołu tnącego (06)", strona 181.*)
2. Nacisnąć przycisk Start (14/1) i przytrzymać wciśnięty.

- Przyciągnąć (14/a) pałąk bezpieczeństwa (14/2) do belki prowadzącej (14/3). Zespół tnący jest uruchomiony.
- Zwolnić przycisk Start i przytrzymać przy tym pałąk bezpieczeństwa.

WSKAZÓWKA Pałąk bezpieczeństwa nie zablokuje się. Przez cały czas wykonywania pracy przy belce prowadzącej należy ją przytrzymywać.

Zatrzymywanie zespołu tnącego

- Puścić pałąk bezpieczeństwa. Przechodzi ona automatycznie do położenia wyjściowego.
- Odczekać, aż zespół tnący zatrzyma się.
- Wyłączenie zasilania energią elektryczną (patrz *Rozdział 6.3 "Włączanie i wyłączenie zasilania energią elektryczną zespołu tnącego (06)", strona 181*).

OSTROŻNIE! Niebezpieczeństwo odniesienia ran ciętych. Niebezpieczeństwo odniesienia ran ciętych podczas chwytania działającego zespołu tnącego.

- Należy zaczekać do momentu całkowitego zatrzymania zespołu tnącego.
- Przed rozpoczęciem jakichkolwiek prac związanych z konserwacją i pielęgnacją: Wyłączyć urządzenie i zaczekać, aż zespół tnący się zatrzyma. Wyciągnąć klucz bezpieczeństwa i wyjąć akumulatory.

7.7 Włączanie i wyłączenie napędu kół (15)*
* w zależności od modelu, patrz instrukcja montażu.

Napęd kół można włączyć w celu przemieszczania kosiarki do trawy między dwoma obszarami roboczymi lub do miejsca przechowywania. Nie ma potrzeby włączenia zespołu tnącego.

WSKAZÓWKA Klucz bezpieczeństwa nie musi być ustawiony w pozycji On (poz. I), aby zasilany był kokpit i napęd kół.

Włączanie napędu kół

- Włożyć akumulator.
- Docisnąć (15/a) dźwignię zmiany biegów (15/1) do belki prowadzącej (15/2) i przytrzymać. Dźwignia zmiany biegów nie zostanie zatrzaśnięta.

Wyłączenie napędu kół

- Puścić dźwignię zmiany biegów. Przechodzi ona automatycznie do położenia wyjściowego.

7.8 Napęd kół – zmiana prędkości (16)*

* w zależności od modelu, patrz instrukcja montażu.

Prędkość jazdy kosiarki do trawy można regulować za pomocą kokpitu w 7 poziomach. Upřednio należy włączyć napęd kół, patrz *Rozdział 7.7 "Włączanie i wyłączenie napędu kół (15)*", strona 184*.

- Włączyć kokpit (patrz *Rozdział 6.4 "Włączanie i wyłączenie kokpitu*", strona 182*).
- Zmniejszanie prędkości: Wcisnąć przycisk Minus (16/1).
Lub:
- Zwiększanie prędkości: Wcisnąć przycisk Plus (16/2).

7.9 Włączanie i wyłączenie trybu Eco (16)*

* w zależności od modelu, patrz instrukcja montażu.

W trybie Eco prędkość obrotowa silnika jest redukowana. Wydłuża to czas pracy akumulatorów.

- Włączyć kokpit (patrz *Rozdział 6.4 "Włączanie i wyłączenie kokpitu*", strona 182*).
- Włączenie trybu Eco: Wcisnąć przycisk „Eco-Mode” (16/3). Przycisk świeci się.
- Wyłączenie trybu Eco: Ponownie wcisnąć przycisk „Eco-Mode”. Przycisk przestaje się świecić.

8 WSKAZÓWKI DOTYCZĄCE PRACY

Przestrzegać zasad bezpieczeństwa!

WSKAZÓWKA Kosić tylko w porach, kiedy jest to dopuszczone przez miejscowe regulacje.

- Uważać na przedmioty na trawniku i usuwać je z obszaru roboczego.
- Kosić wyłącznie przy dobrej widoczności.
- Kosić wyłącznie ostrym nożem tnącym.
- Kierować urządzeniem tylko za pomocą belki prowadzącej.
- Poruszać urządzenie tylko w tempie chodzenia.
- Przemieszczać urządzenie zawsze w poprzek pochyłości. Nie jeździć kosiarką w górę i w dół zbocza oraz po zboczach o nachyleniu przekraczającym 10°. Zachować maksymalną ostrożność w przypadku zmiany kierunku pracy.

Wydajność koszenia lub czas pracy akumulatora

- Wydajność koszenia, czyli powierzchnia trawnika, jaką można skosić, zależy od właściwości trawy. Na wydajność koszenia wpływają takie czynniki, jak długość, gęstość i wilgotność trawy oraz wybrana wysokość cięcia.
- Optymalny czas pracy uzyskuje się poprzez częste koszenie i niedopuszczanie przez to do zbytowego wzrostu trawnika.
- Częste włączanie i wyłączanie kosiarki podczas koszenia obniża wydajność koszenia podobnie jak niecałkowicie naładowany akumulator.
- Załączenie napędu kół zmniejsza wydajność koszenia lub skraca czas pracy akumulatora.
- Dobrymi sposobami na optymalizację wydajności koszenia jest częste koszenie trawnika, ustawienie dużej wysokości cięcia i poruszanie urządzeniem w tempie chodzenia.

Wskazówka W celu wydłużenia czasu pracy można dokupić dodatkowy akumulator.

Wskazówki dotyczące koszenia

- Wysokość koszenia powinna wynosić 3–5 cm; nie ustawiać wartości większej niż połowa wysokości trawy.
- Nie przeciążać kosiarki do trawy! Jeżeli prędkość obrotowa silnika znacząco zmniejsza się z powodu długiej i ciężkiej trawy, należy zwiększyć wysokość cięcia i kosić wielokrotnie.
- Wiatr i słońce mogą spowodować wyschnięcie trawy po skoszeniu, w związku z czym należy kosić późnym popołudniem.

9 KONSERWACJA I PIELEGNACJA

OSTRZEŻENIE! Niebezpieczeństwo odniesienia ran ciętych. Niebezpieczeństwo odniesienia ran ciętych w przypadku kontaktu z ruchomymi częściami o ostrych krawędziach i narzędziami tnącymi.

- Przed przystąpieniem do prac związanych z konserwacją, pielęgnacją i czyszczeniem należy zawsze wyłączyć urządzenie. Usunąć akumulatory.
- Podczas wykonywania prac związanych z konserwacją, pielęgnacją i czyszczeniem należy zawsze nosić rękawice ochronne.

9.1 Regularne czynności konserwacyjne

- Należy dbać o to, aby wszystkie nakrętki, sworznie i śruby były mocno dokręcone i urządzenie znajdowało się w bezpiecznym stanie.
- Regularnie kontrolować działanie i zużycie skrzyni do zbierania trawy.

9.2 Czyszczenie urządzenia i zespołu tnącego

UWAGA! Niebezpieczeństwo związane z wodą. Woda w urządzeniu prowadzi do zwarć i zniszczenia podzespołów elektrycznych.

- Nie spryskiwać urządzenia wodą.
- Do czyszczenia używać wyłącznie zmiotki lub szczotki.

1. Zatrzymać silnik.
2. Wyjąć akumulatory.
3. Odczepić kosz na trawę.
4. Przechyłanie urządzenia i czyszczenie zespołu tnącego.

9.3 Kontrolowanie i wymienianie noża tnącego

OSTRZEŻENIE! Ciężkie obrażenia spowodowane przez wyrzucane części noży. Zużyty, pęknięty lub uszkodzony nóż tnący może się złamać, a jego części mogą stać się niebezpiecznymi pociskami.

- Należy regularnie kontrolować nóż tnący pod kątem uszkodzeń.
- Nie używać kosiarki do trawy, jeśli nóż tnący jest zużyty lub uszkodzony.
- Stępione lub uszkodzone noże tnące należy ostrzyć/wymieniać tylko w punktach serwisowych AL-KO lub w autoryzowanych zakładach naprawczych.
- Aby uniknąć drgań, nóż tnący i śrubę noża należy wymieniać zawsze razem.
- Naostrzone noże tnące należy wyważyć. Nie wyważone noże tnące powodują silne wibracje i uszkodzenie urządzenia.

9.4 Regulacja cięgna napędu kół (17)

Cięgno napędu kół ulega z czasem wydłużeniu. Jeśli mimo działającego silnika nie można włączyć napędu kół, konieczne jest naprężenie zbyt- nio wydłużonego cięgna.

⚠ OSTROŻNIE! Niebezpieczeństwo skaleczenia. Elementy urządzenia znajdujące się w ruchu i mające ostre krawędzie (np. nóż tnący) mogą spowodować obrażenia, jeśli kosiarzka zostanie niespodziewanie uruchomiona.

- Ciężno należy regulować tylko przy wyłączonym silniku i nieruchomym zespole tnącym.

1. Wyłączyć zasilanie energią elektryczną i wyjąć akumulator (patrz *Rozdział 6.3 "Włączanie i wyłączanie zasilania energią elektryczną zespołu tnącego (06)", strona 181*).
2. Obracać element przestawny (17/1) na ciężnie (17/2) w kierunku wskazanym strzałką, czyli przeciwnie do ruchu wskazówek zegara, aż ciężno zostanie naprężone między dźwignią zmiany biegów (17/3) a ogranicznikiem (17/4).
3. W celu kontroli ustawienia ciężna: włączyć urządzenie, uruchomić silnik i spróbować załączyć napęd kół.
4. Jeśli napęd kół nie zostanie włączony: Ponownie wykonać opisane czynności.

Jeśli ustawianie ciężna nie przynosi skutku: Udać się do punktu serwisowego producenta.

9.5 Naprawy

⚠ OSTRZEŻENIE! Niebezpieczeństwo odniesienia obrażeń podczas prac naprawczych. Nieprawidłowe naprawy mogą prowadzić do ciężkich urazów i uszkodzenia urządzenia.

- Zlecać wykonywanie czynności związanych z naprawą tylko przez stację serwisową lub autoryzowane zakłady naprawcze!

W następujących przypadkach należy skontaktować się z punktem serwisowym producenta:

- Silnik się nie uruchamia.

- Urządzenie najechało na przeszkodę.
- Nastąpiło wygięcie noża tnącego i/lub wału silnika.
- Urządzenie wibruje i pracuje nierównomiernie.
- Akumulatory wylały się lub są uszkodzone.

9.6 Złącze USB (18)

Złącze USB (18/1) jest dostępne we wszystkich kosiarzach do trawy opisanych w niniejszej instrukcji obsługi, ale może być używane tylko do aktualizacji oprogramowania w inteligentnych kosiarzach do trawy. Nie nadaje się do ładowania akumulatorów.

UWAGA! Niebezpieczeństwo uszkodzenia urządzenia. Akumulatory w urządzeniach mobilnych (np. smartfonach) ulegają zniszczeniu po podłączeniu do złącza USB.

- Nie należy podłączać do tego złącza urządzeń mobilnych z akumulatorami.

10 POMOC W PRZYPADKU USTEREK

⚠ OSTROŻNIE! Niebezpieczeństwo skaleczenia. Poruszające się części urządzenia o ostrych krawędziach mogą spowodować obrażenia.

- Podczas wykonywania prac związanych z konserwacją, pielęgnacją i czyszczeniem należy zawsze nosić rękawice ochronne!

ℹ WSKAZÓWKA W przypadku zakłóceń, które nie zostały wymienione w tej tabeli, lub takich, których nie można usunąć we własnym zakresie, należy skontaktować się z naszym działem obsługi klienta.

Usterka	Przyczyna	Usunięcie
Silnik nie działa.	Zasilanie energią elektryczną jest wyłączone przełącznikiem kluczykowym.	Włączyć przełącznikiem kluczykowym zasilanie energią elektryczną.
	Akumulator nie jest włożony lub jest włożony nieprawidłowo.	Włożyć akumulator prawidłowo.
	Akumulator jest rozładowany.	Naładować akumulator.
	Nóż tnący jest zablokowany.	<ul style="list-style-type: none"> ■ Usunąć usterkę noża. ■ Uruchomić kosiarzkę na niższej trawie.
	Przewód lub przełącznik są uszkodzone.	Nie używać urządzenia! Udać się do punktu serwisowego producenta.

Usterka	Przyczyna	Usuwanie
Spadająca moc silnika.	Akumulator jest rozładowany.	Naładować akumulator.
	Nóż tnący jest tępy.	Ostrza tnące należy naostrzyć w punkcie serwisowym producenta.
	W wyrzucie znajduje się zbyt dużo trawy.	<ul style="list-style-type: none"> ■ Usunąć trawę. ■ Oczyszczyć klapę odbojową.
Silnik zatrzymuje się podczas koszenia.	Nóż tnący jest tępy.	Ostrza tnące należy naostrzyć w punkcie serwisowym producenta.
	Silnik jest przeciążony.	Wyłączyć kosiarkę akumulatorową, postawić ją na płaskim podłożu lub niższej trawie i spróbować uruchomić ją ponownie.
Kosz na trawę nie napełnia się wystarczająco	Trawa jest mokra.	Pozostawić trawę do wyschnięcia.
	Kosz na trawę jest zatkany.	Oczyszczyć kratkę kosza na trawę.
	Zbyt dużo trawy jest w kanale wyrzutowym lub w obudowie.	<ul style="list-style-type: none"> ■ Oczyszczyć kanał wyrzutowy / obudowę ■ Skorygować wysokość koszenia
	Nóż tnący jest tępy.	Ostrza tnące należy naostrzyć w punkcie serwisowym producenta.
Wyraźny spadek czasu pracy akumulatora.	Zbyt niska wysokość przycinania.	Ustawić wyższą wysokość przycinania
	Zbyt wysoka lub zbyt wilgotna trawa.	Poprawić warunki: pozostawić do wyschnięcia, ustawić wyższą wysokość przycinania
	Prędkość koszenia jest zbyt wysoka.	<ul style="list-style-type: none"> ■ Zmniejszyć prędkość koszenia ■ Oczyszczyć kanał wyrzutowy / obudowę, nóż tnący musi się swobodnie obracać.
	Koszenie z pełnym koszem na trawę	Opróżnić kosz na trawę i oczyścić kanał wyrzutowy.
	Upłynął czas eksploatacji akumulatora.	Wymień akumulator. Używać tylko oryginalnych akcesoriów producenta urządzenia.
	Nie można naładować akumulatora.	Styki akumulatora są zabrudzone.
Uszkodzenie akumulatora lub ładowarki.		Zamówić części zamienne u producenta.
Akumulator jest zbyt gorący.		Zaczeekać, aż akumulator ostygnie.

Usterka	Przyczyna	Usuwanie
Kokpit jest włączony, ale silnik nie pracuje.	Zasilanie energią elektryczną jest wyłączone przełącznikiem kluczykowym.	Włączyć przełącznikiem kluczykowym zasilanie energią elektryczną.
Na kokpicie świeci się wskazanie błędu.	Akumulator jest osadzony nieprawidłowo.	Włożył akumulatorem prawidłowo.
Komunikaty o błędach na przycisku Smart	Przyczyny i usuwanie: patrz <i>Rozdział 3.9 "Przycisk Smart (03)*", strona 176.</i>	

11 TRANSPORT

11.1 Transportowanie urządzenia

UWAGA! Niebezpieczeństwo uszkodzenia zespołu tnącego. Przy najniższej wysokości cięcia, zespół tnący może ulec uszkodzeniu podczas najeżdżania na stopnie, krawędzie lub krawężniki.

- Na czas transportu należy ustawić wysokość cięcia na najwyższym poziomie.

1. Zatrzymać zespół tnący i poczekać do momentu, gdy przestanie pracować.
2. Ustawić najwyższą wysokość cięcia.
3. Obrócić przełącznik kluczykowy do pozycji Off (poz. 0).

Transport urządzenia między dwoma obszarami roboczymi

- Przejechać urządzeniem z mechanizmem tnącym ustawionym na najwyższym poziomie do obszaru roboczego.
- Włączyć napęd kół*, aby zapewnić łatwą jazdę.
- Do przenoszenia urządzenia należy użyć belki prowadzącej i uchwyty transportowego z przodu*.

* w zależności od modelu, patrz dane techniczne.

Transportowanie urządzenia w pojeździe

- Usunąć akumulatory.
- Złożyć belkę prowadzącą.
- Zabezpieczyć urządzenie w pojeździe przed przewróceniem i ślizganiem.
- Zabezpieczyć urządzenie przed uderzeniami przez otaczające przedmioty.
- Nie układać żadnych przedmiotów na urządzeniu.

11.2 Transportowanie akumulatorów

Przed transportem wykonać następujące czynności:

1. Wyłączyć urządzenie.
2. Wymontować akumulatory z urządzenia.
3. Zapakować akumulatory zgodnie z przepisami (zob. niżej).

WSKAZÓWKA Energia znamionowa akumulatora wynosi ponad 100 Wh! Z tego względu należy stosować się do poniższych wskazówek dotyczących transportu.

Akumulator litowo-jonowy zawarty w komplecie podlega przepisom prawa o substancjach niebezpiecznych, jednak może być transportowany w uproszczonych warunkach:

- Użytkownicy prywatni mogą transportować akumulator po drogach bez dalszych nakładów, o ile jest on zamontowany w sposób przeznaczony do handlu detalicznego, a transport służy wyłącznie do celów prywatnych.
- Użytkownicy komercyjni, którzy realizują transport w związku ze swoją główną działalnością (np. dostawy z i do miejsc budów lub pokazów) uproszczenia te mogą również obowiązywać.

W obu powyższych przypadkach należy koniecznie podjąć działania, zapobiegające uwolnieniu zawartości. W innych przypadkach należy bezwzględnie przestrzegać przepisów dotyczących substancji niebezpiecznych! W przypadku nieprzestrzegania nadawcy i ewentualnie przewoźnikowi grożą surowe kary.

Pozostałe wskazówki dotyczące transportu i wysyłki

- Akumulatory litowo-jonowe transportować bądź wysłać wyłącznie w nieuszkodzonym stanie.

- Do transportu akumulatora używać wyłącznie oryginalnego kartonu lub odpowiedniego kartonu dla towarów niebezpiecznych (nie jest to wymagane w przypadku akumulatorów o energii znamionowej poniżej 100 Wh).
- Zakleić odkryte styki akumulatora, aby zapobiec zwarciu.
- Akumulator zabezpieczyć przed przesunięciem wewnątrz opakowania, aby zapobiec uszkodzeniom akumulatora.
- Zapewnić prawidłowe oznakowanie i dokumentację przesyłki podczas transportu bądź wysyłki (np. za pośrednictwem firmy kurierskiej lub spedycji).
- Uzyskać wcześniej informację, czy transport z wykorzystaniem wybranego usługodawcy jest możliwy i zgłosić przesyłkę.

Zalecamy skorzystanie przy przygotowaniu wysyłki z pomocy fachowca z zakresu towarów niebezpiecznych. Przestrzegać również ewentualnych dodatkowych przepisów krajowych.

12 PRZECHOWYWANIE

Po każdym użyciu należy dokładnie wyczyścić urządzenie i, jeśli są dostępne, założyć pokrywy ochronne. Urządzenie przechowywać w suchym, zamkniętym pomieszczeniu niedostępnym dla dzieci.

12.1 Składowanie kosiarki akumulatorowej

⚠ OSTROŻNIE! Niebezpieczeństwo skażenia. Jeżeli podczas przechowywania urządzenie będzie dostępne dla dzieci i nieupoważnionych osób, może dojść do obrażeń.

- Przechowywać urządzenie w miejscu niedostępnym dla dzieci oraz osób postronnych.
- Urządzenie składować tylko z wyciągniętymi akumulatorami.

UWAGA! Niebezpieczeństwo złamania i utrata danych osobowych. Kosiarka uzyskuje dostęp do Internetu i może sterować urządzeniami w „Smart Home” i „Smart Garden”.

- Urządzenie należy przechowywać wyłącznie bez baterii i dobrze zabezpieczone przed dostępem osób nieupoważnionych.

1. Wylączenie urządzenia: Wyciągnąć wtykany klucz bezpieczeństwa.
2. Ustawić wysokość cięcia na najwyższy poziom.
3. Wyjąć akumulatory.
4. Silnik pozostawić do wystygnięcia.
5. Dokładnie wyczyścić urządzenie.

6. Wszystkie metalowe elementy pokryć cienką warstwą oleju lub silikonu w celu zabezpieczenia przed korozją.
7. Złożyć belkę prowadzącą.
8. Przechowywać urządzenie w suchym i czystym miejscu zabezpieczonym przed mrozem. Zakryć plandeką przepuszczającą powietrze, aby zabezpieczyć je przed kurzem. Nie używać folii z tworzywa sztucznego, aby zapobiec gromadzeniu się wilgoci.

12.2 Składowanie akumulatora i ładowarki

📖 WSKAZÓWKA Szczegółowe informacje można znaleźć w osobnych instrukcjach obsługi akumulatora i ładowarki.

13 UTYLIZACJA

Wskazówki dotyczące ustawy o zużyтым sprzęcie elektrycznym i elektronicznym (ElektroG)



- Zużyte urządzenia elektryczne i elektroniczne nie mogą być utylizowane z odpadami z gospodarstwa domowego, lecz należy przekazać je do osobnej zbiórki lub utylizacji.
- Zużyte baterie lub akumulatory, które nie są na stałe wbudowane w zużyty urządzenie, należy wyciągnąć przed oddaniem urządzenia! Ich utylizacja jest regulowana przez ustawę o zużytych bateriach.
- Właściciele lub użytkownicy urządzeń elektrycznych i elektronicznych są prawnie zobowiązani do ich oddania po zużyciu.
- Użytkownik końcowy odpowiada za usunięcie danych osobowych z utylizowanego urządzenia!

Symbol przekreślonego pojemnika na odpady oznacza, że zużyte urządzenia elektryczne i elektroniczne nie mogą być utylizowane razem z odpadami z gospodarstwa domowego.

Zużyte urządzenia elektryczne i elektroniczne można nieodpłatnie oddać w następujących punktach zbiórki:

- publiczne punkty utylizacji lub zbiórki odpadów (np. komunalne punkty składowania odpadów);
- punkty sprzedaży urządzeń elektrycznych (stacjonarne i online), o ile sprzedawcy są zobowiązani do odbioru lub oferują tę usługę dobrowolnie.

Wszystkie powyższe zasady obowiązują wyłącznie w odniesieniu do urządzeń sprzedawanych i instalowanych na terenie Unii Europejskiej i obję-

tych dyrektywą 2012/19/UE. W krajach nienależących do Unii Europejskiej obowiązywać mogą inne przepisy dotyczące utylizacji urządzeń elektrycznych i elektronicznych.

Wskazówki dotyczące ustawy o zużytych bateriach (BattG)

-  ■ Zużyte baterie i akumulatory nie mogą być utylizowane z odpadami z gospodarstwa domowego, lecz należy przekazać je do osobnej zbiórki lub utylizacji.
- Informacje na temat bezpiecznego wyciągania baterii lub akumulatorów z urządzenia elektrycznego oraz informacje na temat ich typu lub systemu chemicznego są zawarte w odpowiedniej instrukcji obsługi lub montażu.
- Właściciele lub użytkownicy baterii i akumulatorów są prawnie zobowiązani do ich oddania po zużyciu. Zwrot ogranicza się do przekazania standardowych ilości występujących w gospodarstwach domowych.

Zużyte baterie mogą zawierać szkodliwe substancje lub metale ciężkie, które mogą powodować poważne szkody dla środowiska naturalnego i zdrowia. Recykling zużytych baterii i wykorzystanie zawartych w nich zasobów przyczynia się do ochrony tych obu ważnych dóbr.

Symbol przekreślonego pojemnika na odpady oznacza, że zużyte baterie i akumulatory nie mogą być utylizowane razem z odpadami z gospodarstwa domowego.

15 GWARANCJA

Ewentualne wady materiałowe lub produkcyjne w urządzeniu usuwamy przed upływem ustawowego okresu przedawnienia roszczeń z tytułu rękojmi za wady fizyczne, dokonując wedle naszego uznania naprawy lub wymiany produktu. Okres przedawnienia ustalany jest zgodnie z prawem obowiązującym w kraju, w którym produkt został zakupiony.

Gwarancja obowiązuje tylko w przypadku:

- zastosowania się do treści niniejszej instrukcji obsługi
- prawidłowego postępowania,
- stosowania oryginalnych części zamiennych.

Gwarancja nie obejmuje:

- uszkodzeń lakieru spowodowanych zwykłym zużyciem
- części zużywalnych, oznaczonych na wykazie części zamiennych ramką xxxxxx (x).

Okres gwarancji rozpoczyna się od momentu nabycia przez pierwszego użytkownika końcowego. Decydujące znaczenie ma tutaj data dokumentu zakupu. Należy zwrócić się do dystrybutora lub najbliższego autoryzowanego punktu serwisowego, przedkładając niniejszą deklarację gwarancyjną oraz dowód zakupu. Niniejsza deklaracja nie narusza ustawowych roszczeń nabywcy w stosunku do sprzedawcy z tytułu wad.

Jeżeli pod symbolem pojemnika na odpady znajdują się dodatkowo oznaczenia Hg, Cd lub Pb, oznacza to:

- Hg: Bateria zawiera więcej niż 0,0005% rtęci
- Cd: Bateria zawiera więcej niż 0,002% kadmu
- Pb: Bateria zawiera więcej niż 0,004% ołowiu

Zużyte akumulatory i baterie można nieodpłatnie oddać w następujących punktach zbiórki:

- publiczne punkty utylizacji lub zbiórki odpadów (np. komunalne punkty składowania odpadów);
- punkty sprzedaży baterii i akumulatorów;
- punkty odbioru zużytych akumulatorów i baterii;
- punkt odbioru producenta (jeżeli nie należy on do systemu odbioru zużytych akumulatorów i baterii).

Wszystkie powyższe zasady obowiązują wyłącznie w odniesieniu do akumulatorów i baterii sprzedawanych na terenie Unii Europejskiej i objętych dyrektywą 2006/66/WE. W krajach nienależących do Unii Europejskiej obowiązywać mogą inne przepisy dotyczące utylizacji akumulatorów i baterii.

14 OBSŁUGA KLIENTA/SERWIS

Wszelkie pytania dotyczące gwarancji, naprawy lub części zamiennych należy kierować do najbliższego punktu serwisowego AL-KO. Można go znaleźć w następującej witrynie internetowej: www.al-ko.com/service-contacts

Gwarancja wygasa w przypadku:

- samodzielnych prób naprawy,
- samodzielnych zmian technicznych,
- zastosowania niezgodnie z przeznaczeniem.

PŘEKLAD ORIGINÁLNÍHO NÁVODU K POUŽITÍ

Obsah

1	Zvláštní bezpečnostní pokyny	192	4.4	Bezpečnostní pokyny k akumulátoru a nabíječce	199
2	K tomuto návodu k použití	192	5	Montáž.....	199
2.1	Symboly na titulní straně.....	192	6	Uvedení do provozu	199
2.2	Vysvětlení symbolů a signálních slov.	192	6.1	Nabití akumulátoru	199
3	Popis výrobku	192	6.2	Vložení a vytažení akumulátorů (05) ..	199
3.1	Použití v souladu s určeným účelem..	192	6.3	Zapnutí a vypnutí napájení sekačky na trávu (06)	199
3.2	Možné předvídatelné chybné použití .	193	6.4	Zapnutí a vypnutí kokpitu*	199
3.3	Zbytková rizika	193	7	Obsluha	200
3.4	Bezpečnostní a ochranná zařízení.....	193	7.1	Nastavení výšky sečení (07)	200
3.5	Symboly na stroji.....	193	7.2	Sečení se sběrným košem na trávu (08, 09)	200
3.5.1	Bezpečnostní značky.....	193	7.3	Mulčování mulčovacím klínem (10, 11)*	200
3.5.2	Značky obsluhy.....	194	7.4	Sekání s bočním výhozem (12)*	201
3.6	Přehledy výrobku	194	7.5	Přizpůsobení vodící rukojeti tělesné výšce (13)*	201
3.6.1	Přehled výrobku (01) – AL-KO	194	7.6	Nastartování a zastavení žacího ústrojí (14)	201
3.6.2	Přehled výrobku (02) – solo by AL-KO	194	7.7	Zapnutí a vypnutí pohonu kol (15)*	201
3.7	Součásti dodávky	194	7.8	Změna rychlosti pohonu kol (16)*	202
3.8	Aplikace "AL-KO inTOUCH Smart Garden"***	195	7.9	Zapnutí a vypnutí režimu Eco (16)*	202
3.9	Tlačítko Smart (03)*	195	8	Pracovní pokyny.....	202
3.9.1	Ukazatel stavu nabití	195	9	Údržba a péče	202
3.9.2	Propojení sekačky na trávu s AL-KO Smart Cloud	195	9.1	Pravidelná údržba.....	202
3.9.3	Spuštění akcí v "Smart Home" / "Smart Garden" (IFTTT)	196	9.2	Čištění stroje a žacího ústrojí	202
3.9.4	Aktivace sekačky na trávu*	196	9.3	Kontrola a výměna žacího nože	203
3.9.5	Opětovné nastavení názvu WLAN a hesla*	196	9.4	Nastavení bovdeny pohonu kol (17).....	203
3.10	Kokpit "maxRun & smart-drive" (04)* .	196	9.5	Opravy	203
4	Bezpečnostní pokyny.....	197	9.6	USB rozhraní (18).....	203
4.1	Bezpečnostní pokyny pro sekačky	197	10	Pomoc při poruchách	203
4.1.1	Trénink.....	197	11	Přeprava.....	205
4.1.2	Přípravná opatření	197	11.1	Přeprava přístroje	205
4.1.3	Manipulace	197	11.2	Přeprava akumulátorů	205
4.1.4	Údržba a uskladnění.....	198	12	Skladování.....	206
4.2	Zatížení vibracemi.....	198	12.1	Skladování akumulátorové sekačky ...	206
4.3	Zatížení hlukem.....	198			

12.2 Skladování akumulátoru a nabíječky . 206

13 Likvidace 206

14 Zákaznický servis/servis 207

15 Záruka 207

1 ZVLÁŠTNÍ BEZPEČNOSTNÍ POKYNY



Tento přístroj může být používán dětmi od 8 let i osobami se sníženými fyzickými, smyslovými nebo duševními schopnostmi nebo bez zkušeností a s nedostatečnými znalostmi, jestliže jsou pod dohledem nebo byly poučeny ve věci bezpečného používání přístroje a porozuměly z toho vyplývajícím nebezpečím. Děti si s přístrojem nesmí hrát. Čištění a uživatelskou údržbu nesmí děti provádět bez dozoru.

Osoby s velmi silným a komplexním omezením nemohou vyhovovat požadavkům zde popsaných pokynů.

2 K TOMUTO NÁVODU K POUŽITÍ

- U německé verze se jedná o originální návod k použití. Všechny ostatní jazykové verze jsou překlady originálního návodu k použití.
- Uchovávejte tento návod vždy tak, abyste si ho mohli přečíst, když budete potřebovat informace o stroji.
- Předávejte dalším osobám pouze výrobek s tímto návodem k použití.
- Přečtěte a dodržujte bezpečnostní pokyny a varování uvedená v tomto návodu.

2.1 Symboly na titulní straně

Symbol	Význam
	Před uvedením do provozu si bezpodmínečně pečlivě přečtěte tento návod k použití. To je předpokladem bezpečné práce a bezproblémové manipulace.
	Návod k použití
	S akumulátory Li-Ion zacházejte opatrně! Obzvláště dodržujte pokyny k přepravě, skladování a likvidaci, které jsou vedené v tomto návodu k použití!

2.2 Vysvětlení symbolů a signálních slov

⚠ NEBEZPEČÍ! Označuje bezprostředně hrozící nebezpečnou situaci, která – pokud se jí nevyhnete – má za následek smrt nebo vážné zranění.

⚠ VÝSTRAHA! Označuje možnou nebezpečnou situaci, která – pokud se jí nevyhnete – může mít za následek smrt nebo vážné zranění.

⚠ OPATRNĚ! Označuje možnou nebezpečnou situaci, která by mohla mít za následek menší nebo středně těžké zranění, pokud se jí nevyhnete.

⚠ POZOR! Označuje situaci, která by mohla mít za následek věcné škody, pokud se jí nevyhnete.

ℹ UPOZORNĚNÍ Speciální pokyny pro lepší srozumitelnost a manipulaci.

3 POPIS VÝROBKU

Tento návod k použití popisuje různé modely ručních akumulátorových sekaček na trávu značky AL-KO a solo by AL-KO s různou výbavou. Výbava jednotlivých modelů je uvedena v montážním návodu v části s technickými údaji.

Přístroj můžete používat jen společně s lithium-iontovými akumulátory a nabíječkami uvedenými v technických údajích. Pro další informace k akumulátorům a nabíječkám viz samostatné návody:

- Návod k použití 441630: Lithium-iontový akumulátor B150 Li (B05-3640G), B200 Li (B05-3650G)
- Návod k použití 441633: Nabíječka C130 Li (C05-4230)

⚠ POZOR! Nebezpečí poškození stroje a akumulátoru. Je-li přístroj provozován s nevhodným akumulátorem, může dojít k poškození stroje a akumulátoru.

- Přístroj vždy provozujte jen s předepsaným akumulátorem.

3.1 Použití v souladu s určeným účelem

Tento přístroj je určen výhradně k sečení trávníku a může být použit pouze na suchém trávníku.

Tento přístroj je určen výhradně jen k použití v soukromém sektoru. Jakékoliv jiné používání a dále nepovolené přestavby a dodatečné montáže budou považovány za použití k jinému než určenému účelu a mají za následek zánik záruky, dále ztrátu konformity a odmítnutí jakékoli odpověd-

nosti za škody způsobené uživateli nebo třetí straně ze strany výrobce.

3.2 Možné předvídatelné chybné použití

Stroj není koncipován pro komerční použití ve veřejných parcích a na sportovištích ani pro použití v zemědělství a lesním hospodářství.

- Stroj nepoužívejte v dešti nebo na mokřém trávníku.
- Bezpečnostní zařízení nesmí být demontována nebo vyřazována z provozu.

3.3 Zbytková rizika

I při řádném používání stroje ke stanovenému účelu vždy zbývá zbytkové riziko, které nelze vyloučit. Z druhu a konstrukce stroje mohou být podle použití odvozena následující potenciální ohrožení:

- Odlétávání posekaných předmětů, zeminy a kamínků.
- Vdechování částic řezaného zboží, jestliže nemáte nasazenou ochranu dýchacích orgánů.
- Řezná poranění při sáhnutí na otáčející se žací nůž.

3.4 Bezpečnostní a ochranná zařízení

⚠ VÝSTRAHA! Nebezpečí zranění. Poškozená a vyřazená bezpečnostní a ochranná zařízení mohou vést k těžkým poraněním.

- Defektní bezpečnostní a ochranná zařízení nechejte opravit.
- Bezpečnostní a ochranná zařízení nikdy nevyřazujte z provozu.

Bezpečnostní klíč

K zamezení neúmyslného zapnutí je stroj opatřen bezpečnostním klíčem. Před údržbou stroj vypněte a vždy vytáhněte bezpečnostní klíč.

Bezpečnostní madlo / bezpečnostní třmen

Stroj je vybaven bezpečnostním madlem / bezpečnostním třmenem. V okamžiku nebezpečí bezpečnostní madlo / bezpečnostní třmen jednoduše uvolněte. Motor a žací ústrojí se zastaví.

Tlačítko start











K zapnutí motoru pomocí bezpečnostního madla / bezpečnostního třmenu musíte napřed stisknout tlačítko start.

Nárazová klapka



Nárazová klapka chrání např. před posekanými částicemi a kameny, které mohou odlétávat.

3.5 Symboly na stroji

3.5.1 Bezpečnostní značky

Symbol	Význam
	Zvláštní opatrnost při manipulaci!
	Před uvedením do provozu si přečtěte návod k použití!
	Nebezpečí zranění! Nohy a ruce udržujte v dostatečné vzdálenosti od žacího ústrojí!
	Nevztahuje se, používá se jen u benzínových sekaček na trávu. Před jakýmkoli čištěním a údržbou vytáhněte konektor zapalovací svíčky!
	Nebezpečí kvůli odletujícím předmětům!
	Třetí osoby držte stranou nebezpečné oblasti!
	Nevztahuje se, používá se jen u elektrických sekaček na trávu. Před údržbou a opravou vypněte stroj a odpojte síťovou zástrčku od elektrické sítě!
	Nevztahuje se, používá se jen u elektrických sekaček na trávu. Nebezpečí úrazu elektrickým proudem u poškozeného síťového kabelu!
	Nevztahuje se, používá se jen u elektrických sekaček na trávu. Síťový kabel udržujte mimo dosah řezacího ústrojí a nepřejíždějte ho!
	Před údržbou odstraňte deaktivující zařízení!

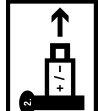
3.5.2 Značky obsluhy

Symbol	Význam
	Postup k nastartování motoru (viz kapitola 7.6 "Nastartování a zastavení žacího ústrojí (14)", strana 201)
	Když přístroj nepoužíváte: Vytáhněte bezpečnostní klíč a vyjměte z přístroje akumulátor.
	

3.6 Přehledy výrobku

3.6.1 Přehled výrobku (01) – AL-KO

Č.	Součást
1*	Tlačítko Smart*
2	Víčko přihrádky na akumulátor
3	Spínač s bezpečnostním klíčem
4	Přihrádka na akumulátor 1 a 2
Sklopná vodicí rukojeť, skládá se z:	
5	■ Horní rukojeť
6	■ Dolní rukojeť
7	■ Křídlaté matice (2x)
8*	Kokpit "maxRun & smart-drive"
9*	Třmen převodovky pro pohon kol*
10	Bezpečnostní rukojeť
11	Tlačítko start
12	Ukazatel stavu naplnění
13	Sběrný koš na trávu
14	Rukojeť sběrného koše na trávu
15	Centrální nastavení výšky sečení
16*	Klapka bočního výhozu*
17*	Přední nosná rukojeť*
18	Akumulátor (1x nebo 2x)
19	Nabíječka

* závisí na modelu, viz montážní návod.

3.6.2 Přehled výrobku (02) – solo by AL-KO

Č.	Součást
1*	Tlačítko Smart*
2	Víčko přihrádky na akumulátor
3	Spínač s bezpečnostním klíčem
4	Přihrádka na akumulátor 1 a 2
Výškově nastavitelná a sklopná vodicí rukojeť, skládá se z:	
5	■ Horní rukojeť
6	■ Dolní rukojeť**
7*	■ Otočné klouby pro rychlou změnu polohy*
8*	Kokpit "maxRun & smart-drive"
9*	Třmen převodovky pro pohon kol*
10	Bezpečnostní rukojeť
11	Tlačítko start
12	Ukazatel stavu naplnění
13	Sběrný koš na trávu
14	Rukojeť sběrného koše na trávu
15	Centrální nastavení výšky sečení
16*	Klapka bočního výhozu*
17*	Přední nosná rukojeť*

* závisí na modelu, viz montážní návod.

** v závislosti na modulu v provedení z ocelových trubek nebo hliníku.

3.7 Součásti dodávky

K rozsahu dodávky patří zde uvedené položky. Zkontrolujte, zda jsou obsaženy všechny položky:

Č.	Součást
1	Sekačka
2	Sběrný koš na trávu (nenamontovaný / částečně namontovaný)*
3	Vodicí rukojeť (nenamontovaná / částečně namontovaná)*
4	Nástavec bočního výhozu*
5	Mulčovací klín*
6	Sáček na šrouby

Č.	Součást
7	Akumulátor* (1x nebo 2x)*
8	Nabíječka*

* závisí na modelu, viz montážní návod.

3.8 Aplikace "AL-KO inTOUCH Smart Garden"

* závisí na modelu, viz montážní návod.

Sekačka na trávu je vybavena rádiovým modulem WLAN. Toto umožňuje komfortní řízení, nastavování a kontrolu pomocí aplikace v mobilním zařízení (smartphone, tablet).

UPOZORNĚNÍ Pro využívání aplikace v mobilním zařízení je zapotřebí internetové spojení.

Aplikace "AL-KO inTOUCH Smart Garden" je k dostání pro zařízení se systémem Android v Google Play Store a pro zařízení se systémem iOS v Apple App Store:



Po instalaci aplikace se musíte nejdříve přihlásit nebo registrovat. Poté postupujte „krok za krokem“ podle návodu.

Aplikace disponuje rozmanitými funkcemi jako např. registrací produktu, zahradními tipy, příručkou o pěstování rostlin nebo oznámeními v případě poruchy.

Další informace o aplikaci „AL-KO inTOUCH Smart Garden“ naleznete zde:

<https://alko-garden.com/smart-connect/>



3.9 Tlačítko Smart (03)*

* závisí na modelu, viz montážní návod.

Pomocí tlačítka Smart propojíte svou sekačku na trávu s úložištěm AL-KO Smart Cloud a dostanete se k mnoha možnostem chytrého zahradničení Smart Gardening:

<https://alko-garden.de/smart-gardening-mit-alko/>

UPOZORNĚNÍ Upozornění k WLAN.

- Pro využití AL-KO Smart Gardening se musí sekačka na trávu nacházet v dosahu WLAN.
- Připravte si název a heslo své sítě WLAN.

3.9.1 Ukazatel stavu nabití

Tlačítko Smart signalizuje na dálku stav nabití akumulátorů.

Tlačítko Smart	Význam
Svítil zeleně.	Akumulátory jsou nabitě.
Svítil červeně.	Akumulátory jsou vybitě.

3.9.2 Propojení sekačky na trávu s AL-KO Smart Cloud

UPOZORNĚNÍ Poznámka k IT zabezpečení. Sekačka na trávu přijímá automaticky nejnovější aktualizace softwaru prostřednictvím služby AL-KO Smart Cloud, aby se zabránilo bezpečnostním mezerám. K tomu je nutný přístup k internetu prostřednictvím sítě WLAN.

- Sekačku na trávu připojujte k internetu pouze přes zabezpečenou síť WLAN.
- Nastavte bezpečné heslo sítě WLAN.

1. Připravte si chytrý telefon:

- Instalujte aplikaci "AL-KO inTOUCH Smart Garden" (viz Kapitola 3.8 "Aplikace "AL-KO inTOUCH Smart Garden"", strana 195).
- Spusťte aplikaci.

2. Spusťte průvodce nastavením: Cca 3 sekundy držte stisknuté tlačítko Smart.

3. V průvodci nastavením:

- Propojte chytrý telefon s WLAN sekačky na trávu.
- Změňte jméno sekačky na trávu (volitelně).
- Vložte název a heslo do své sítě WLAN. Sekačka na trávu se propojí s úložištěm AL-KO Smart Cloud.

Tlačítko Smart při zřizování

Č.	Tlačítko Smart	Význam
Propojení s aplikací:		
a.	Pulzuje modře.	Pouští se průvodce nastavením, čeká na spojení.
b.	Svítil modře bez blikání.	Propojuje průvodce nastavením s aplikací.
Propojení s úložištěm AL-KO Smart Cloud přes WLAN uživatele:		

Č.	Tlačítko Smart	Význam
c.	Svítili modře, otáčí se po směru hodinových ručiček.	Pokus o spojení
d.	Bliká modře.	Spojeno.
e.	Přepíná mezi zelenou a modrou.	Propojuje se s úložišťem AL-KO Smart Cloud.
f.	Přepíná mezi červenou a modrou.	Není spojeno. Název a heslo vaší sítě WLAN nejsou správně zadány.

Tlačítko Smart při provozu

Tlačítko Smart	Význam
Svítili modře (bledne).	Propojuje se s úložišťem AL-KO Smart Cloud. Dostatečný příjem WLAN.
Svítili modře, otáčí se.	Propojení s AL-KO Smart Cloud bylo přerušeno. Byl přerušen příjem WLAN.

3.9.3 Spuštění akcí v "Smart Home" / "Smart Garden" (IFTTT)

Pomocí tlačítka Smart můžete spustit až 3 akce IFTTT (IFTTT: If This Then That). Předtím musíte tyto akce stanovit na <https://ifttt.com/> (např. Ovládání přístroje přes "Smart Home" nebo "Smart Garden", spuštění zavlažování, otevření garážových vrat). Akce IFTTT jsou bezplatné nebo zpoplatněné v závislosti na předpláceném modelu poskytovatele.

UPOZORNĚNÍ Detailní informace o IFTTT naleznete zde: <https://alko-garden.de/ifttt-de/>

- Pro spuštění akce IFTTT 1, 2 nebo 3 krátce za sebou stisknete 1krát, 2krát nebo 3krát tlačítko Smart.

Tlačítko Smart	Význam
Střídavě bliká zeleně a modře.	IFTTT akce byla spuštěna.
Střídavě bliká červeně a modře	IFTTT akce nemohla být spuštěna.

Kvůli přístupu k internetu a funkcím "Smart Home" a "Smart Garden" je nutné bezpečné uskladnění přístroje. (viz *Kapitola 12.1 "Skladování akumulátorové sekačky", strana 206*).

3.9.4 Aktivace sekačky na trávu*

* závisí na modelu, viz *montážní návod*.

Pokud se sekačka na trávu 10 minut nepoužívá, přepne se do úsporného režimu. Vypne se kokpit.

Pro aktivaci sekačky na trávu: viz *Kapitola 6.4 "Zapnutí a vypnutí kokpitu*", strana 199*.

3.9.5 Opětovné nastavení názvu WLAN a hesla*

* závisí na modelu, viz *montážní návod*.

- Cca 10 sekund držte stisknuté tlačítko Smart:

Tlačítko Smart	Význam
Svítili modře. Poté zhasne proti směru hodinových ručiček.	Proces resetování
Bliká modře.	Proces resetování byl ukončen.

3.10 Kokpit "maxRun & smart-drive" (04)*

* závisí na modelu, viz *montážní návod*.

Tlačítka

Č.	Význam
1	Spínač/vypínač kokpitu
2	Tlačítko "Režim Eco"
3	Tlačítko mínus: Snížení rychlosti pohonu kol.
4	Tlačítko plus: Zvýšení rychlosti pohonu kol.

Ukazatele

Č.	Význam
5	Ukazatel spojení s WLAN
6	Ukazatel stavu nabití akumulátoru 1
7	Ukazatel stavu nabití akumulátoru 2
8	Ukazatel chybového hlášení
9	Nastavená rychlost pohonu kol (7 úrovní)

4 BEZPEČNOSTNÍ POKYNY

4.1 Bezpečnostní pokyny pro sekačky

4.1.1 Trénink

- Pečlivě si přečtete návod k použití. Seznamte se ovládacími prvky a správným použitím přístroje.
- Nikdy nedovolte dětem nebo jiným osobám, které nebyly seznámeny s návodem k použití, používat sekačku.
 - Děti by měly být pod dohledem, aby si s přístrojem nehrály.
 - Čištění a údržbu nesmí provádět děti.
 - Minimální věk uživatele mohou určovat místní ustanovení.
- Tento přístroj může být používán osobami se sníženými fyzickými, smyslovými nebo duševními schopnostmi nebo bez zkušeností a s nedostatečnými znalostmi, jestliže jsou pod dohledem nebo byly poučeny ve věci bezpečného používání přístroje a porozuměly z toho vyplývajícím nebezpečím.
- Nesekejte, když jsou v blízkosti osoby, zvláště děti, nebo zvířata.
- Myslete na to, že je uživatel zodpovědný za úrazy ostatních osob nebo poškození jejich majetku.
- Neobsluhujte přístroj pod vlivem alkoholu, drog nebo léků.

4.1.2 Přípravná opatření

- Během provozu přístroje noste vždy pevnou obuv a dlouhé kalhoty. Neprovozujte přístroj nikdy bosa nebo v lehkých sandálech. Noste volné oblečení nebo oblečení s visícími šňůrami nebo pásky.
- Zkontrolujte pozemek, na kterém se bude přístroj používat a odstraňte všechny předměty, které by mohl přístroj zachytit a odmrštit.
- Před použitím přístroje vždy zkontrolujte, zda nejsou žací nůž, upevňovací čep a celá žací jednotka opotřebené nebo poškozené. Opotřebený nebo poškozený žací nůž a upevňovací šroub musíte z důvodu případné nevyváženosti vyměnit najednou. Opotřebené nebo poškozené informační štítky musí být nahrazeny.

4.1.3 Manipulace

- Pracujte pouze za denního světla nebo při dobrém umělém osvětlení.
- Vyvarujte se - pokud je to možné - použití přístroje, když je tráva vlhká.

- Při práci ve stráních vždy dbejte vždy na dobrou postoj.
- Při používání přístroje se vždy pohybujte jen krokem.
- Sekejte vždy napříč ke stráni, nikdy ne směrem nahoru nebo dolů.
- Při změně směru jízdy na stráni vždy buďte obzvláště opatrní.
- Nesekejte na příliš prudkých stráních.
- Při obrácení sekačky nebo jejím přibližování směrem k sobě buďte obzvláště opatrní.
- Zastavte žací nůž (nože), když musíte nachýlit sekačku z důvodu přejezdu přes jiné plochy než trávník a když sekačkou přejíždíte směrem z nebo na sečenou plochu.
- Nikdy nepoužívejte přístroj s poškozenými ochrannými zařízeními nebo ochrannými mřížkami nebo bez zabudovaných ochranných zařízení, např. odrazových plechů a/nebo sběrného koše. Poškozené ochranná zařízení a kryty musíte vyměnit, chybějící ochranná zařízení a kryty správně umístit.
- Motor startujte opatrně a v souladu s pokyny výrobce. Udržujte dostatečný odstup nohou od žacího nože (nožů).
- Při startování motoru se nesmí sekačka naklápět, ledaže byste museli nadzdvihnout spuštěnou sekačku. V tomto případě ji nakloňte jen tolik, kolik je bezpodmínečně nezbytné, a zdvihněte pouze od uživatele odvrácenou stranu.
- Nestartujte motor, když stojíte před vyhazovacím kanálem.
- Nikdy nedávejte ruce nebo nohy na nebo pod otáčející se součásti. Vždy se držte stranou od vyhazovacího otvoru.
- Stroj nikdy nezvedejte nebo nepřenašejte s běžícím motorem.
- Vypněte motor a vytáhněte bezpečnostní klíč. Ujistěte se, že se všechny pohybující se součásti zcela zastavily:
 - vždy když odcházíte od sekačky,
 - dříve než uvolníte zablokování nebo odstraníte ucpání z vyhazovacího kanálu,
 - dříve než začnete s kontrolou sekačky, jejím čištěním nebo s prací na ní,
 - po zásahu cizího tělesa. Před novým spuštěním a prací se sekačkou zkontrolujte, zda není sekačka poškozená, a proveďte potřebné opravy.

- Jestliže začne sekačka nezvykle silně vibrovat, je potřebná okamžitá kontrola:
 - Najděte případná poškození.
 - Proveďte potřebné opravy poškozených součástí.
 - Postarejte se o důkladné utažení všech matic, čepů a šroubů.
- Nepracujte s přístrojem za špatných povětrnostních poměrů, zejména při dešti nebo bouřce.

4.1.4 Údržba a uskladnění

- Zajistěte, aby byly všechny matice, čepy a šrouby pevně utaženy a stroj se nacházel v bezpečném stavu.
- Pravidelně kontrolujte opotřebením zařízení na zachytávání trávy nebo jeho funkčnost.
- Z bezpečnostních důvodů vyměňte opotřebené nebo poškozené součásti.
- Respektujte, že u přístrojů s několika žacími noži může pohyb jednoho žacího nože rozpo-
hybovat ostatní žací nože.
- Při seřizování přístroje dejte pozor na to, abyste si nepřiskřípli prsty mezi pohybující se žací nože a pevné části přístroje.
- Před uskladněním přístroje nechte vychladnout motor.
- Při údržbě žacího nože dejte pozor na to, že se mohou žací nože pohybovat i při vypnutém zdroji napětí.
- Z bezpečnostních důvodů vyměňte opotřebené nebo poškozené součásti. Používejte pouze originální náhradní díly a příslušenství.

4.2 Zatížení vibracemi

- **Nebezpečí vibrace**
Skutečná emisní hodnota vibrací při používání přístroje se může lišit od hodnoty uváděné výrobcem. Před popř. během používání respektujte následující ovlivňující faktory:
 - Je stroj používán v souladu s určeným účelem?
 - Je materiál správným způsobem posekán, popř. zpracován?
 - Nachází se stroj v řádném stavu vhodném k používání?
 - Je řezný nástroj správně nabroušený, popř. je řezný nástroj správně namontovaný?
 - Jsou namontovány rukojeti a event. volitelné vibrační rukojeti, a jsou pevně spojeny se strojem?

- Provozujte stroj pouze při tolika otáčkách, kolik je nezbytné pro danou práci. Nevytáčejte motor na maximum, snížíte hluk a vibrace.
- Kvůli neodbornému používání a údržbě se mohou zvýšit vibrace stroje a hlučnost. To vede ke zdravotním újmám. V takovém případě stroj ihned vypněte a nechte ho opravit od autorizovaného servisu - dílny.
- Stupeň zatížení vibracemi je závislý na prováděné práci, popř. používání stroje. Odhadněte je a vložte odpovídající pracovní přestávky. Výrazně se tím sníží zatížení vibracemi po celou pracovní dobu.
- Delší používání stroje vystavuje obsluhu vibracím a může zapříčinit oběhové problémy („bílý prst - Raynaudova nemoc“). Abyste toto riziko zmenšili, noste rukavice a držte ruce v teple. Pokud se objeví symptom „bílého prstu“, ihned vyhledejte lékaře. K tomuto symptomu patří: Necitlivost, ztráta stability, mravenčení, svědění, bolest, ubývání síly, změna barvy nebo stavu kůže. Normálně pulsitují tyto symptomy prsty, ruce nebo puls. Nebezpečí se zvyšuje za nízkých teplot.
- Během pracovního dne si dělejte delší přestávky, abyste si mohli odpočinout od hluku a vibrací. Plánujte si práci tak, aby se použití strojů se silnými vibracemi rozložilo na několik dnů.
- Máte-li nepříjemný pocit nebo jste během používání stroje zjistili zbarvení kůže na vašich rukou, okamžitě přerušete práci. Dodržujte dostatečně dlouhé pracovní přestávky. Bez dostatečných přestávek v práci může dojít k vibračnímu syndromu ruka-paže.
- Minimalizujte riziko vystavení vibracím. Stroj udržujte podle pokynů v návodu k použití.
- Používáte-li stroj častěji, kontaktujte svého prodejce k zakoupení antivibračního příslušenství (např. držadla).
- Se strojem nepracujte při teplotách menších než 10 °C. V pracovním plánu specifikujte, jak lze omezit zatížení vibracemi.

4.3 Zatížení hlukem

Určitému zatížení hlukem nelze u tohoto stroje zabránit. Hlučné práce provádějte v doporučených a určených dobách. Dodržujte event. doby klidu a pracovní dobu omezte na minimum. Ke své osobní ochraně a k ochraně v blízkosti se nacházejících osob noste vhodnou ochranu sluchu.

4.4 Bezpečnostní pokyny k akumulátoru a nabíječce

Dodržujte bezpečnostní pokyny k akumulátoru a nabíječce uvedené v samostatných návodech k použití.

Viz:

- Návod k použití 441630: Lithium-iontový akumulátor B150 Li (B05-3640G), B200 Li (B05-3650G)
- Návod k použití 441633: Nabíječka C130 Li (C05-4230)

5 MONTÁŽ

Montáž: Viz montážní návod.

⚠ VÝSTRAHA! Nebezpečí v důsledku neúplné montáže! Provoz neúplně smontovaného stroje může přivodit těžká poranění a poškození stroje.

- Stroj provozujte pouze tehdy, když je kompletně smontovaný!
- Akumulátor vložte do stroje teprve tehdy, když je kompletně smontovaný!

6 UVEDENÍ DO PROVOZU

6.1 Nabítí akumulátoru

i UPOZORNĚNÍ Dbejte na detailní informace separátních návodů k provozu k akumulátorům a nabíječce.

6.2 Vložení a vytažení akumulátorů (05)

Sekačku na trávu provozujte buď s jedním nebo dvěma akumulátory. Při použití dvou akumulátorů se výrazně zvýší doba chodu, a tím i plocha, kterou lze posekat.

Můžete použít různě nabitě akumulátory. Nejprve se vybijí více nabitý akumulátor, dokud nedosáhne stejného stavu nabití jako druhý akumulátor. Poté se budou oba akumulátory vybíjet rovnoměrně.

POZOR! Riziko poškození akumulátorů. Pokud po použití ponecháte akumulátory v přístroji, mohou se poškodit.

- Bezprostředně po použití vyjměte akumulátory a uložte je tak, aby byly chráněny před mrazem.
- Akumulátory vložte do přístroje bezprostředně před začátkem práce.

Vložení akumulátoru

1. Odklopte (05/a) víčko přihrádky na akumulátor (05/1).
2. Akumulátor zasuňte shora do akumulátorové šachty (05/2), až zaklapne.
3. Zaklopte víčko přihrádky na akumulátor.

Vyjmutí akumulátoru

1. Stiskněte odblokovací tlačítko na akumulátoru a držte je stisknuté.
2. Vytáhněte akumulátor.

6.3 Zapnutí a vypnutí napájení sekačky na trávu (06)

Spínačem s klíčem zapnete a vypnete napájení motoru sekačky na trávu. Spínač s klíčem se ovládá pomocí bezpečnostního klíče.

⚠ VÝSTRAHA! Nebezpečí zranění. Neúmyslné zapnutí může vést k těžkým úrazům.

- Před přestávkami v práci a údržbou: Otočte bezpečnostním klíčem do polohy off a poté ho vytáhněte, abyste odpojili přístroj od napájení.

Zapněte přívod elektrického proudu

1. Odklopte víčko přihrádky na akumulátor.
2. Bezpečnostní klíč (06/1) zasuňte do spínače s klíčem (06/a).
3. Otočte bezpečnostní klíč do polohy Zapnuto (pol. I) (06/b). Tím dostává motor sekačky na trávu do provozního napětí, avšak ještě nezačne pracovat.
4. Zaklopte víčko přihrádky na akumulátor.
5. Zapnutí žacího ústrojí: viz *Kapitola 7.6 "Na-startování a zastavení žacího ústrojí (14)", strana 201.*

Vypněte přívod elektrického proudu

1. Bezpečnostní klíč otočte (06/c) do polohy Vypnuto (pol. 0) a vytáhněte ho (06/d).
2. Bezprostředně po použití vyjměte akumulátory z přístroje, nabijte je a uložte je tak, aby byly chráněny před mrazem. Akumulátory vložte znovu do přístroje až bezprostředně před začátkem další práce.

6.4 Zapnutí a vypnutí kokpitu*

* závisí na modelu, viz montážní návod.

Předpoklad: Je zasunutý minimálně 1 akumulátor.

! **UPOZORNĚNÍ** Bezpečnostní klíč se pro napájení kokpitu a pohonu kol nemusí otočit do polohy Zapnuto (pol. I).

Kokpit můžete zapnout následovně:

- Stisknete spínač/vypínač (04/1) na kokpitu.
- Krátce stisknete tlačítko Smart (03/1).
- Kokpit se automaticky zapne při nastartování motoru žacího ústrojí (viz *Kapitola 7.6 "Nastartování a zastavení žacího ústrojí (14)", strana 201*).

7 OBSLUHA

! **VÝSTRAHA!** **Nebezpečí zranění!** Poškozená a vyřazená bezpečnostní a ochranná zařízení mohou vést k těžkým poraněním.

- Před zapnutím vyzkoušejte všechna bezpečnostní a ochranná zařízení, zda jsou k dispozici a jsou funkční!

7.1 Nastavení výšky sečení (07)

! **OPATRNĚ!** **Nebezpečí zranění pořezáním.** Nebezpečí řezných poranění při sáhnutí na běžící žací ústrojí.

- Výšku sečení nastavujte jen u vypnutého motoru a zastaveného řezacího ústrojí.

1. Páčku (07/1) k odblokování lehce zatlačte směrem ven (07/a) a držte ji stlačenou.
 - Pro nízký trávník posuňte páčku směrem k přednímu kolu (07/b).
 - Pro vyšší trávník posuňte páčku směrem k zadnímu kolu (07/b).
2. Uvolněte páčku, dokud nezacvakne požadovaný stupeň.

7.2 Sečení se sběrným košem na trávu (08, 09)

Přístroj lze provozovat s košem na zachycení trávy nebo bez něj.

Zavěšení sběrného koše na trávu

1. Přesvědčte se, zda je stroj vypnutý a žací ústrojí zastavené.
2. Zvedněte nárazovou klapku (08/1) (08/a).
3. Zavěste sběrný koš na trávu (08/2) do držáků (08/b).
4. Uvolněte nárazovou klapku.

Kontrola stavu naplnění

Ukazatel stavu naplnění (09/1) je díky proudu vzduchu při sečení stlačen nahoru (09/a). Po naplnění sběrného koše na trávu (09/2) se na něm

objeví ukazatel stavu naplnění (09/b). Sběrný koš na trávu musíte vyprázdnit.

Sběrný koš na trávu vyvěste a vyprázdněte.

! **OPATRNĚ!** **Nebezpečí zranění pořezáním.** Nebezpečí řezných poranění při sáhnutí na běžící žací ústrojí.

- Sběrný koš na trávu sejměte až po zastavení žacího ústrojí.

1. Přesvědčte se, zda je stroj vypnutý a žací ústrojí zastavené.
2. Zvedněte nárazovou klapku (08/1).
3. Vyvěste sběrný koš na trávu (08/2) z držáků a vyjměte směrem dozadu.
4. Sběrný koš na trávu vyprázdněte.
5. Vyčistěte vyfukovací otvory (08/3) ukazatelem stavu naplnění.
6. Zavěste sběrný koš na trávu (viz výše).

7.3 Mulčování mulčovacím klínem (10, 11)*

* závisí na modelu, viz *montážní návod*.

Při mulčování se posekaný materiál nesbírá, ale zůstává na trávníku. Mulč chrání půdu před vyschnutím a zásobuje ji živinami. Nejlepších výsledků je dosaženo pravidelným sekáním o asi 2 cm. Jen mladá tráva s měkkým listovým pletivem rychle zetlí.

- Výška trávy před mulčováním: max. 8 cm
- Výška trávy po mulčování: min. 4 cm

! **UPOZORNĚNÍ** Rychlost kroku přizpůsobte mulčování, nechoďte moc rychle.

Nasazení mulčovacího klínu

! **OPATRNĚ!** **Nebezpečí zranění pořezáním.** Nebezpečí řezných poranění při sáhnutí na běžící žací ústrojí.

- Než budete nasazovat nebo vyjímat mulčovací klín, přístroj vždy vypněte a vytáhněte bezpečnostní nástrčný klíč.

1. Vypnutí stroje: Bezpečnostní klíč otočte do polohy Vypnuto (pol. 0) a vytáhněte ho.
2. Vyhákněte sběrný koš na trávu.
3. Zvedněte nárazovou klapku (10/1) a mulčovací klín (10/2) vložte do vyhazovací šachty (10/3) (10/a). Blokování musí zaskočit.

POZOR! **Nebezpečí poškození stroje.** Pokud mulčovací klín nezaskočí, může dojít k poškození mulčovacího klínu a žacího ústrojí.

- Dávejte pozor, aby blokování zaskočilo.

Odstranění mulčovacího klínu

1. Vypnutí stroje: Bezpečnostní klíč otočte do polohy Vypnuto (pol. 0) a vytáhněte ho.
2. Zvedněte klapku.
3. Povolte blokování (11/1) na mulčovacím klínu (11/a).
4. Vytáhněte (11/b) mulčovací klín (11/2).

7.4 Sekání s bočním výhozem (12)*

* závisí na modelu, viz montážní návod.

⚠ OPATRNĚ! Nebezpečí zranění pořezáním. Nebezpečí řezných poranění při sáhnutí na běžící žací ústrojí.

- Nástavec bočního výhozu nasazujte popř. snímejte jen po zastavení motoru a žacího ústrojí.

Nasazení nástavce bočního výhozu

1. Vypnutí stroje: Bezpečnostní klíč otočte do polohy Vypnuto (pol. 0) a vytáhněte ho.
2. Odstraňte sběrný koš na trávu a nasadte mulčovací klín, viz *Kapitola 7.3 "Mulčování mulčovacím klímem (10, 11)*", strana 200.*
3. Stiskněte uvolňovací páku (12/1) klapky bočního výhozu.
4. Klapku bočního výhozu (12/2) vyklepte (12/a) a pevně držte.
5. Nasuňte (12/b) nástavec bočního výhozu (12/3).
6. Pomalu zavřete klapku bočního výhozu (12/2). Klapka bočního výhozu zajistí nástavec bočního výhozu před vypadnutím.

Odstranění nástavce bočního výhozu

1. Vypnutí stroje: Bezpečnostní klíč otočte do polohy Vypnuto (pol. 0) a vytáhněte ho.
2. Klapku bočního výhozu vyklepte a pevně držte.
3. Vjměte nástavec bočního výhozu a zavřete klapku bočního výhozu.
4. Odstraňte mulčovací klín a nasadte sběrný koš na trávu.

7.5 Přizpůsobení vodící rukojeti tělesné výšce (13)*

* závisí na modelu, viz montážní návod.

1. Odklepte (13/a) rychloupínač (13/1) na otočných kloubech (13/2).
2. Otočte (13/b) vodící rukojeť (13/3) kolem otočných kloubů do požadované výšky.
3. Pevně zaklapněte rychloupínač.

7.6 Nastartování a zastavení žacího ústrojí (14)

Žací ústrojí startujte jen na rovném podkladu, ne ve vysoké trávě. Terén musí být zbaven cizích předmětů, jako jsou kameny atd. Přístroj při startování nezvedejte nebo nenaklánějte.

Nastartování žacího ústrojí

1. Pokud jste ještě neučinili: Zapněte přívod elektrického proudu (viz *Kapitola 6.3 "Zapnutí a vypnutí napájení sekačky na trávu (06)", strana 199.*)
2. Stiskněte tlačítko Start (14/1) a držte ho stisknuté.
3. Přitáhněte bezpečnostní rukojeť (14/2) (14/a) k vodící rukojeti (14/3). Žací ústrojí se nastartuje.
4. Uvolněte tlačítko Start a přitom nadále držte bezpečnostní rukojeť.

i UPOZORNĚNÍ Bezpečnostní rukojeť nezaskočí. Během práce ji vždy pevně držte na vodící rukojeti.

Zastavení žacího ústrojí

1. Uvolněte bezpečnostní rukojeť. Automaticky přejde do výchozího postavení.
2. Vyčkejte na zastavení žacího ústrojí.
3. Vypněte přívod elektrického proudu (viz *Kapitola 6.3 "Zapnutí a vypnutí napájení sekačky na trávu (06)", strana 199.*)

⚠ OPATRNĚ! Nebezpečí zranění pořezáním. Nebezpečí řezných poranění při sáhnutí na běžící žací ústrojí.

- Vyčkejte, až se žací ústrojí zastaví.
- Před zahájením jakékoli údržby a servisu: Stroj vypněte a vyčkejte, až se žací ústrojí zastaví. Vytáhněte bezpečnostní klíč a odstraňte akumulátory.

7.7 Zapnutí a vypnutí pohonu kol (15)*

* závisí na modelu, viz montážní návod.

Pohon kol můžete zapnout, když chcete pohybovat sekačkou na trávu mezi pracovními plochami nebo ji převést na místo uskladnění. Přitom není nutné zapnout žací ústrojí.

i UPOZORNĚNÍ Bezpečnostní klíč se pro napájení koptu a pohonu kol nemusí otočit do polohy Zapnuto (pol. I).

Zapnutí pohonu kol

1. Vložte akumulátor.

2. Třmen převodovky (15/1) přitlačte (15/a) k vodící rukojeti (15/2) a držte ho. Třmen převodovky nezaskočí.

Vypnutí pohonu kol

1. Uvolněte třmen převodovky. Automaticky přejde do výchozího postavení.

7.8 Změna rychlosti pohonu kol (16)*

* závisí na modelu, viz montážní návod.

Rychlost jízdy sekačky na trávu můžete nastavit v 7 úrovních prostřednictvím kokpitu. Nejprve se musí zapnout pohon kol, viz *Kapitola 7.7 "Zapnutí a vypnutí pohonu kol (15)*", strana 201.*

1. Zapněte kokpit (viz *Kapitola 6.4 "Zapnutí a vypnutí kokpitu*", strana 199.*)
2. Snížení rychlosti: Stiskněte tlačítko mínus (16/1).
Nebo:
3. Zvýšení rychlosti: Stiskněte tlačítko plus (16/2).

7.9 Zapnutí a vypnutí režimu Eco (16)*

* závisí na modelu, viz montážní návod.

V režimu Eco pracuje motor při nižších otáčkách. Tím se zvyšuje doba provozu akumulátorů.

1. Zapněte kokpit (viz *Kapitola 6.4 "Zapnutí a vypnutí kokpitu*", strana 199.*)
2. Vypnutí režimu Eco: Stiskněte tlačítko "Režim Eco"-Taste (16/3). Tlačítko svítí.
3. Deaktivace režimu Eco: Znovu stiskněte tlačítko "Režim Eco". Tlačítko zhasne.

8 PRACOVNÍ POKYNY

Dodržujte bezpečnostní pokyny!

i UPOZORNĚNÍ Dodržujte místní vyhlášky, které určují, kdy můžete sekačku používat.

- Dávejte pozor na předměty v trávě a odstraňte je z pracovní oblasti.
- Pracujte pouze za dobrých světelných podmínek.
- Pracujte pouze s ostrými žacími noži.
- Stroj vedťe pouze za vodící rukojeť.
- Stroj provozujte při rychlosti chůze.
- Stroj vždy vedťe příčně ke svahu. Sekačku na trávu nepoužívejte na svazích se sklonem větším než 10°. Při změně směru sečení dbejte zvýšené opatrnosti.

Výkon, popř. doba běhu akumulátoru

- Výkon, popř. plocha, která má být posečena, je závislý na vlastnostech trávníku. Na výkon

působí různé faktory, jako je délka, hustota trávy, zvolená výška sečení a vlhkost trávníku.

- Optimální doby provozu a udržování nízkého trávníku je dosaženo častým sečením.
- Časté zapínání a vypínání sekačky během sečení sníží výkon stejně jako málo nabitý akumulátor.
- Zapnutí pohonu kol sníží výkon, popř. zkrátí dobu běhu akumulátoru.
- K optimalizaci výkonu se doporučuje časté sečení trávníků, nastavení velké výšky sečení a pohyb stroje v rychlosti chůze.

i UPOZORNĚNÍ K prodloužení doby běhu můžete zakoupit dodatečný akumulátor.

Tipy pro sečení

- Sečte při stálé výšce 3–5 cm, ne více než v polovině výšky trávníku.
- Sekačku trávy nepřetěžujte! Pokud otáčky motoru na těžké trávě výrazně poklesnou, zvýšte výšku sečení a sečte vícekrát.
- Vítr a slunce mohou trávník po sečení vysušit, proto sečte v pozdní odpoledne.

9 ÚDRŽBA A PÉČE

! VÝSTRAHA! Nebezpečí zranění pořežáním. Nebezpečí zranění pořežáním při sáhnutí na ostrohnané a pohyblivé díly přístroje i řezné nástroje.

- Před údržbou, ošetřováním a čištěním stroj vždy vypněte. Vyměňte akumulátory.
- Při údržbě, ošetřování a čištění vždy noste ochranné rukavice.

9.1 Pravidelná údržba

- Zajistěte, aby byly všechny matice, čepy a šrouby pevně utaženy a stroj se nacházel v bezpečném stavu.
- Pravidelně kontrolujte funkci a opotřebení sběrného boxu.

9.2 Čištění stroje a žacího ústrojí

POZOR! Nebezpečí vyplývající z vody. Voda ve stroji vede ke zkratům a zničení elektrických součástí.

- Stroj neostříkujte vodou.
- K čištění používejte výhradně jen smetáček nebo kartáč.

1. Zastavte motor.

2. Vytáhněte akumulátory.
3. Vyhákněte sběrný koš na trávu.
4. Otočte přístroj a vyčistěte žací ústrojí.

9.3 Kontrola a výměna žacího nože

⚠ VÝSTRAHA! Těžká poranění odlétávajícími částmi nože. Opotřeбенý, prasklý nebo poškozený žací nůž se může zlomit a jeho části mohou způsobit nebezpečná poranění při jejich odmrštění.

- Pravidelně kontrolujte poškození žacího nože.
- Sekačku nepoužívejte, jestliže je žací nůž opotřeбенý nebo poškozený.
- Tupé nebo poškozené žací nože nechejte brousit, popř. měnit pouze u servisního střediska AL-KO nebo autorizovaného prodejce.
- K zamezení vibrací musí být žací nůž a šroub vždy vyměněny společně.
- Přebroušený žací nůž musí být vyvážený. Nevyvážené žací nože vedou k nadměrným vibracím a poškození sekačky.

9.4 Nastavení bovdenu pohonu kol (17)

Bovden pohonu kol se po nějaké době prodlouží. Není-li již možné u běžícího motoru zapnout pohon kol, došlo k prodloužení bovdenu, který pak musí být napnut.

⚠ OPATRNĚ! Nebezpečí zranění. Ostrohranné a pohybující se části strojů (např. žací nůž) i náhle se rozjíždějící sekačka mohou vést k poranění.

- Bovden nastavujte jen s vypnutým motorem a zastaveným žacím ústrojím.
1. Vypněte přívod elektrického proudu a vyjměte akumulátory (viz *Kapitola 6.3 "Zapnutí a vypnutí napájení sekačky na trávu (06)", strana 199*).
 2. Nastavovací částí (17/1) na bovdenu (17/2) otáčejte ve směru šipky, tzn. proti směru hodinových ručiček, dokud nebude bovden mezi třmenem převodovky (17/3) a přídržným bodem (17/4) napnutý.
 3. Ke kontrole nastavení tahu bovdenu: Stroj zapněte, nastartujte motor a pokuste se zapnout pohon kol.

4. Pokud se pohon kol nezapne: Zopakujte předchozí kroky.

Není-li potřebné nastavení tahu bovden: Obráťte se na servisní středisko výrobce.

9.5 Opravy

⚠ VÝSTRAHA! Nebezpečí úrazu při provádění oprav. Neodborné opravy mohou mít za následek těžké úrazy a poškození stroje.

- Opravy nechávejte provádět jen servisními dílnami výrobce nebo autorizovanými odbornými provozy!

V následujících případech vyhledejte servisní středisko výrobce:

- Motor již nespouští.
- Stroj najel na překážku.
- Žací nože anebo motorová hřídel jsou ohnuté.
- Stroj vibruje a běží neklidně.
- Akumulátory jsou opotřebované nebo poškozené.

9.6 USB rozhraní (18)

USB rozhraní (18/1) je k dispozici u všech sekaček na trávu popsaných v tomto návodu k použití, ale pouze u chytrých sekaček na trávu ho lze využít pro aktualizaci softwaru. Není vhodné k nabíjení akumulátorů.

POZOR! Nebezpečí poškození stroje. Akumulátory mobilních zařízení (např. chytré telefony) by se poškodily, kdybyste je připojili k USB rozhraní.

- Do USB rozhraní proto nepřipojujte žádné mobilní zařízení s akumulátorem.

10 POMOC PŘI PORUCHÁCH

⚠ OPATRNĚ! Nebezpečí zranění. Ostrohranné a pohybující se části strojů mohou vést k poranění.

- Při údržbě, ošetřování a čištění vždy noste ochranné rukavice!

🔧 UPOZORNĚNÍ V případě poruch, které nejsou v této tabulce uvedené nebo které nemůžete sami odstranit, se obraťte na náš zákaznický servis.

Porucha	Příčina	Odstranění
Motor neběží.	Přívod proudu je vypnutý spínačem s klíčem.	Zapněte přívod proudu spínačem s klíčem.
	Akumulátor chybí nebo není správně vložen.	Akumulátor správně vložte.
	Akumulátor je vybitý.	Nabijte akumulátor.
	Žací nůž je zablokovaný.	<ul style="list-style-type: none"> ■ Odstraňte překážky. ■ Sekačku startujte na nízkém trávníku.
Slábné výkon motoru.	Kabel nebo spínač jsou poškozené.	Stroj nepoužívejte! Obráťte se na servisní středisko výrobce.
	Akumulátor je vybitý.	Nabijte akumulátor.
	Nůž je tupý.	Nůž si můžete nechat nabrousit v servisním středisku výrobce.
	Ve vyhazovači se nachází příliš mnoho trávy.	<ul style="list-style-type: none"> ■ Odstraňte trávu. ■ Vyčistěte nárazovou klapku.
Motor se během sečení zastaví.	Nůž je tupý.	Nůž si můžete nechat nabrousit v servisním středisku výrobce.
	Motor je přetížený.	Vypněte akumulátorovou sekačku, postavte ji na rovný podklad nebo nízký trávník a znovu ji nastartujte.
Sběrný koš na trávu se dostatečně neplní	Trávník je vlhký.	Nechejte trávu uschnout.
	Sběrný koš na trávu je ucpaný.	Vyčistěte mřížku sběrného koše na trávu.
	Příliš mnoho trávy ve vyhazovacím kanálu nebo krytu.	<ul style="list-style-type: none"> ■ Vyčistěte vyhazovací kanál / kryt přístroje. ■ Opravte výšku sečení.
	Nůž je tupý.	Nůž si můžete nechat nabrousit v servisním středisku výrobce.
Provozní doba s akumulátorem se podstatně zkracuje.	Výška sečení je příliš nízká.	Nastavte vyšší výšku sečení.
	Tráva je příliš vysoká nebo vlhká.	Zlepšení podmínek: nechte uschnout, nastavte vyšší výšku sečení.
	Rychlost sečení je příliš vysoká.	<ul style="list-style-type: none"> ■ Zpomalte rychlost sečení. ■ Vyčistěte vyhazovací kanál / kryt přístroje, žací nůž se musí volně otáčet.
	Sečení s plným sběrným košem na trávu	Vyprázdněte sběrný koš na trávu a vyčistěte vyhazovací kanál.
	Životnost akumulátoru skončila.	Vyměňte akumulátor. Používejte pouze originální příslušenství od výrobce.

Porucha	Příčina	Odstranění
Akumulátor není možné nabit.	Kontakty akumulátoru jsou znečištěné.	Očistěte kontakty akumulátoru nekovovým předmětem a nastříkejte sprejem na kontakty. Pozor: Nezkratujte kontakty baterie kovovým předmětem!
	Akumulátor nebo nabíječka vykazují vadu.	Náhradní díly si objednávejte u výrobce.
	Akumulátor je příliš horký.	Nechte akumulátor vychladnout.
Kokpit je zapnutý, ale motor neběží.	Přívod proudu je vypnutý spínačem s klíčem.	Zapněte přívod proudu spínačem s klíčem.
Svítlí ukazatel chybového hlášení na kokpitu.	Akumulátor není správně nasazen.	Akumulátor správně vložte.
Chybová hlášení na tlačítku Smart	Příčiny a odstranění: viz <i>Kapitola 3.9 "Tlačítko Smart (03)*", strana 195.</i>	

11 PŘEPRAVA

11.1 Přeprava přístroje

POZOR! Nebezpečí poškození žacího ústrojí. Při nejnižší výšce sečení může dojít k poškození žacího ústrojí při přejezdu přes schody, hrany nebo obrubníky.

- Při přepravě proto výšku sečení nastavte na nejvyšší úroveň.
1. Zastavte žací ústrojí a počkejte, dokud se nezastaví.
 2. Nastavte maximální výšku sečení.
 3. Spínač s klíčem otočte do polohy Vypnuto (pol. 0).

Přeprava stroje mezi dvěma pracovními místy

- Přístrojem přejíždějte na místo práce s maximální nastavenou výškou sečení.
- Pro snadnější manipulaci zapněte pohon kol*.
- Přístroj přenášejte za vodící rukojeť a přední nosnou rukojeť*.

* podle modelu, viz *technické údaje*.

Přeprava stroje ve vozidle

- Vyndejte akumulátory.
- Sklopte vodící rukojeť.
- Stroj ve vozidle zajistěte proti překlopení a sesmeknutí.
- Stroj zajistěte před nárazy okolními předměty.
- Na stroj nestavte žádné předměty.

11.2 Přeprava akumulátorů

Přepravu provádějte podle následujících opatření:

1. Vypněte přístroj.
2. Z přístroje vyjměte akumulátory.
3. Akumulátory předpisově zabalte (viz níže).

UPOZORNĚNÍ Jmenovitá energie v akumulátoru činí více než 100 Wh! Proto dbejte na následující pokyny k přepravě!

Obsažený lithium-iontový akumulátor podléhá předpisům pro nebezpečné náklady, ale může být však přepravován za jednodušších podmínek:

- Díky privátním uživatelům může být akumulátor bez jakýchkoli dalších požadavků přepravován po silnici, jestliže jej uživatel zabalí podle pravidel maloobchodu a přeprava slouží k privátním účelům.
- Komerční uživatelé, kteří provádí přepravu ve spojení s hlavní činností (např. dodávky z a ke stavenišťům nebo předváděcím akcím), mohou rovněž využívat toto zjednodušení.

V obou shora uvedených případech musí být nutně učiněna předběžná opatření k zamezení uvolnění obsahu. V dalších případech musí být bezpodmínečně dodržovány předpisy zákona o nebezpečném zboží! Při nedodržování odesíláte-li a event. i dopravci hrozí velké pokuty.

Další pokyny k přepravě a odeslání

- Lithiové akumulátory přepravujte, resp. zasílejte pouze v nepoškozeném stavu.

- K přepravě akumulátoru používejte výhradně jen originální kartony nebo kartony vhodné pro nebezpečné zboží (není potřebné u akumulátorů se jmenovitou energií menší než 100 Wh).
- Zalepte otevřené akumulátorové kontakty, abyste zabránili zkratě.
- Akumulátor uvnitř obalu zajistěte před posunutím, aby se zabránilo poškození akumulátoru.
- Při přepravě, popř. odeslání zajistěte správné označení a dokumentaci zásilky (např. balíkovou službou nebo přepravní společností).
- Předem se informujte, zda je možná přeprava zvoleným kurýrem, a označte zásilku.

Doporučujeme vám obrátit se na odborníka na nebezpečné zboží k přípravě zásilky. Dbejte na eventuální další národní předpisy.

12 SKLADOVÁNÍ

Po každém použití stroj pořádně vyčistěte a, jsou-li k dispozici, umístěte všechny ochranné kryty. Přístroj uchovávejte na suchém, uzamykatelném místě a mimo dosah dětí.

12.1 Skladování akumulátorové sekačky

⚠ OPATRNĚ! Nebezpečí zranění. Jestliže je přístroj během skladování přístupný dětem a neoprávněným osobám, může dojít k poranění.

- Uložte přístroj na místě nepřístupném dětem a nepovolaným osobám.
- Přístroj skladujte jen po odstranění akumulátorů.

POZOR! Riziko napadení a ztráty osobních údajů. Sekačka na trávu má přístup k internetu a může ovládat zařízení v "Smart Home" a "Smart Garden".

- Přístroj skladujte pouze bez akumulátorů a dobře zabezpečený proti přístupu nepovolaných osob.

1. Vypnutí stroje: Vytáhněte bezpečnostní nástrčný klíč.
2. Výšku sečení nastavte na nejvyšší stupeň.
3. Vytáhněte akumulátory.
4. Motor nechte vychladnout.
5. Stroj důkladně vyčistěte.
6. Všechny kovové díly k ochraně proti korozi tence potřete olejem nebo silikonem.
7. Sklopte ovládací rukojeť.

8. Stroj uchovávejte na suchém a čistém místě chráněném proti mrazu. K ochraně proti prachu jej přikryjte prodyšnou plachtou. Nepoužívejte plastové fólie, abyste zabránili hromadění vlhkosti.

12.2 Skladování akumulátoru a nabíječky

ⓘ UPOZORNĚNÍ Dbejte na detailní informace separátních návodů k provozu k akumulátorům a nabíječce.

13 LIKVIDACE

pokyny k zákonu o elektrických a elektronických zařízeních (ElektroG)



- Elektrická a elektronická zařízení nepatří do domácího odpadu, ale odvázejí se k roztřídění, příp. k ekologické likvidaci!

- Staré baterie nebo akumulátory, které nejsou zabudovány do stroje pevně, je nezbytné před odevzdáním vyjmout! Jejich likvidace se řídí zákonem o bateriích.

- Vlastník, příp. uživatel elektrických a elektronických zařízení mají zákonnou povinnost je po použití vrátit.
- Konečný uživatel má vlastní odpovědnost za smazání svých osobních dat na likvidovaném starém stroji!

Symbol přeškrtnutého kontejneru na odpady znamená, že se elektrická a elektronická zařízení nesmí likvidovat prostřednictvím komunálního odpadu.

Elektrická a elektronická zařízení lze bezplatně odevzdat na následujících místech:

- Veřejnoprávní sběrné nebo likvidační stanice (např. komunální sběrné dvory)
- Prodejny elektrospotřebičů (stále a online), pokud má obchodník povinnost zpětného odběru, anebo ho nabízí dobrovolně.

Tato prohlášení platí pouze pro zařízení, která jsou instalována a prodávána v zemích Evropské unie a podléhají evropské právní směrnici 2012/19/EU. V zemích mimo Evropskou unii mohou platit odlišná ustanovení o likvidaci elektrických a elektronických zařízení.

Pokyny k zákonu o likvidaci baterií (BattG)



- Staré baterie a akumulátory nepatří do domácího odpadu, ale odvázejí se k roztřídění, příp. k ekologické likvidaci!

- Kvůli bezpečnému vyjmutí baterií nebo akumulátorů z elektropřístroje a pro informace o jeho typu, resp. o chemickém systému dbejte na následující údaje v návodu na použití, příp. montážním návodu.
- Vlastník, příp. uživatel baterií nebo akumulátorů mají zákonnou povinnost je po použití vrátit. Odevzdávání se omezuje na běžné množství v domácnosti.

Staré baterie mohou obsahovat škodliviny nebo těžké kovy, které mohou poškozovat životní prostředí a zdraví. Zužitkování starých baterií a využití v nich obsažených zdrojů přispívá k ochraně obou těchto důležitých statků.

Symbol přeškrtnutého kontajneru na odpady znamená, že se baterie a akumulátory nesmí likvidovat prostřednictvím komunálního odpadu.

Pokud se pod odpadkovým kontajnerem nacházejí nadto znaky Hg, Cd nebo Pb, označuje se tím následující:

- Hg: Baterie obsahuje víc než 0,0005 % rtuti
- Cd: Baterie obsahuje víc než 0,002 % kadmia
- Pb: Baterie obsahuje víc než 0,004 % olova

15 ZÁRUKA

Případné vady na materiálu či výrobní závady na výrobku odstraníme během zákonné lhůty pro reklamaci nedostatků, a to dle našeho uvážení buď opravou, nebo dodáním náhradního výrobku. Lhůta pro reklamaci nedostatků se řídí právními ustanoveními země, ve které byl výrobek zakoupen.

Naše záruka platí jen v následujících případech:

- Dodržujete tento návod k obsluze
- Řádné zacházení
- Použití originálních náhradních dílů

Ze záruky jsou vyloučeny:

- Škody na laku, které jsou způsobeny normálním opotřebením.
- Opoťebované díly, které jsou na kartě náhradních dílů [xxxxxx (x)] označeny rámečkem.

Záruční doba začíná dnem nákupu prvním koncovým uživatelem. Rozhodující je datum na nákupním dokladu. S tímto záručním listem a originálem nákupního dokladu se obraťte na svého prodejce nebo nejbližší autorizovaný servis pro zákazníky. Zákonné nároky kupujícího na reklamaci nedostatků vůči prodávajícímu zůstávají tímto prohlášením nedotčeny.

Baterie a akumulátory lze bezplatně odevzdat na následujících místech:

- Veřejnoprávní sběrné nebo likvidační stanice (např. komunální sběrné dvory)
- Prodejní místa baterií a akumulátorů
- Ve sběrných zařízeních společného systému odběru použitých baterií a nepotřebných zařízení
- Ve sběrných zařízeních výrobce (pokud je členem společného systému zpětného odběru)

Tato prohlášení platí pouze pro baterie a akumulátory, které se prodávají v zemích Evropské unie a podléhají evropské právní směrnici 2006/66/ES. V zemích mimo Evropskou unii mohou platit odlišná ustanovení o likvidaci baterií a akumulátorů.

14 ZÁKAZNICKÝ SERVIS/SERVIS

Máte-li nějaké dotazy k záruce, opravě nebo náhradním dílům, obraťte se prosím na nejbližší servis AL-KO. Najdete je na internetu pod následující adresou:

www.al-ko.com/service-contacts

PREKLAD ORIGINÁLNEHO NÁVODU NA POUŽITIE

Obsah

1	Špeciálne bezpečnostné pokyny	209	4.4	Bezpečnostné upozornenia pre akumulátor a nabíjačku	216
2	O tomto návode na obsluhu	209	5	Montáž	216
2.1	Symbody na titulnej strane	209	6	Uvedenie do prevádzky	216
2.2	Vysvetlenie symbolov a signálne slová	209	6.1	Nabíjanie akumulátora	216
3	Popis výrobku	209	6.2	Vloženie a vybratie akumulátora (05)	216
3.1	Používanie v súlade s určením	210	6.3	Zapnutie a vypnutie elektrického napájania žacieho mechanizmu (06)	217
3.2	Možné predvídateľné chybné použitie	210	6.4	Zapnutie a vypnutie kokpitu	217
3.3	Zvyškové riziká	210	7	Obsluha	217
3.4	Bezpečnostné a ochranné zariadenia	210	7.1	Nastavenie výšky kosenia (07)	217
3.5	Symbody na zariadení	210	7.2	Kosenie so zberným košom na trávu (08, 09)	217
3.5.1	Bezpečnostné označenia	210	7.3	Mulčovanie mulčovacím klinom (10, 11)*	218
3.5.2	Označenia pre obsluhu	211	7.4	Kosenie s bočným vyhadzovaním (12)*	218
3.6	Prehľady výrobkov	211	7.5	Prispôsobenie riadiel telesnej výšky (13)*	218
3.6.1	Prehľad výrobku (01) – AL-KO	211	7.6	Spustenie a zastavenie žacieho mechanizmu (14)	219
3.6.2	Prehľad výrobku (02) – solo by AL-KO	211	7.7	Zapnutie a vypnutie pohonu kolies (15)*	219
3.7	Rozsah dodávky	212	7.8	Pohon kolies – zmena rýchlosti (16)*	219
3.8	Aplikácia „AL-KO inTOUCH Smart Garden“*	212	7.9	Zapnutie a vypnutie režimu Eco (16)*	219
3.9	Smart tlačidlo (03)*	212	8	Pokyny k práci	219
3.9.1	Zobrazenie stavu nabitia	212	9	Údržba a starostlivosť	220
3.9.2	Prípojenie kosačky k serveru AL-KO Smart Cloud	212	9.1	Pravidelné údržbové práce	220
3.9.3	Spustenie akcií vo funkcii „Smart Home“ / „Smart Garden“ (IFTTT)	213	9.2	Čistenie zariadenia a mechanizmu kosenia	220
3.9.4	Aktivácia kosačky*	213	9.3	Kontrola a výmena rezacieho noža	220
3.9.5	Obnovenie názvu WLAN a hesla*	213	9.4	Nastavenie bowdenového lanka pohonu kolies (17)	220
3.10	Kokpit „maxRun & smart-drive“ (04)*	213	9.5	Opravy	221
4	Bezpečnostné pokyny	214	9.6	USB rozhranie (18)	221
4.1	Bezpečnostné pokyny pre kosačku na trávu	214	10	Pomoc pri poruchách	221
4.1.1	Tréning	214	11	Preprava	223
4.1.2	Prípravné opatrenia	214	11.1	Presúvanie zariadenia	223
4.1.3	Obsluha	214	11.2	Preprava akumulátorov	223
4.1.4	Údržba a skladovanie	215			
4.2	Vibračné zaťaženie	215			
4.3	Zaťaženie hlukom	216			

12 Skladovanie	223
12.1 Skladovanie akumulátorovej kosačky na trávu	224
12.2 Uskladnenie akumulátora a nabíjačky	224
13 Likvidácia	224
14 Zákaznícky servis	225
15 Záruka	225

1 ŠPECIÁLNE BEZPEČNOSTNÉ POKYNY



Toto zariadenie môžu používať deti od 8 rokov a okrem nich aj osoby so zníženými fyzickými, zmyslovými alebo rozumovými schopnosťami alebo nedostatkom skúseností a vedomostí, ak sú pod dozorom alebo boli poučení o bezpečnom používaní zariadenia a rozumejú z toho vyplývajúcejmu nebezpečenstvu. Deti sa s prístrojom nesmú hrať. Čistenie a údržbu nesmú vykonávať deti bez dozoru.

Osoby s veľmi silnými a komplexnými obmedzeniami môžu mať požiadavky, ktoré prekračujú tu popísané pokyny.

2 O TOMTO NÁVODE NA OBSLUHU

- U nemeckej verzie sa jedná o originálny návod na použitie. Všetky ostatné jazykové verzie sú preklady originálneho návodu na použitie.
- Návod na obsluhu si uschovajte vždy tak, aby ste si ho mohli prečítať, keď budete potrebovať nejakú informáciu k zariadeniu.
- Zariadenie postupujte ďalším osobám len spolu s týmto návodom na obsluhu.
- Prečítajte si a dbajte na bezpečnostné a výstražné pokyny v tomto návode na použitie.

2.1 Symboly na titulnej strane

Symbol	Význam
	Je bezpodmienečne potrebné, aby ste si pred uvedením zariadenia do prevádzky starostlivo prečítali tento návod na použitie. Je to predpoklad pre bezpečnú prácu a bezporuchové zaobchádzanie.
	Návod na použitie

Symbol Význam



Lítium-iónové batérie likvidujte opatrne! Dodržiavajte najmä pokyny pre dopravu, skladovanie a likvidáciu v tejto príručke!

2.2 Vysvetlenie symbolov a signálne slov

⚠ NEBEZPEČENSTVO! Upozornenie na bezprostredne hroziacu nebezpečnú situáciu, ktorá má – v prípade, že sa jej nepredídne – za následok smrť alebo ťažké zranenie.

⚠ VAROVANIE! Upozornenie na potenciálne hroziacu nebezpečnú situáciu, ktorá by mohla mať – v prípade, že sa jej nepredídne – za následok smrť alebo ťažké zranenie.

⚠ POZOR! Upozornenie na potenciálne hroziacu nebezpečnú situáciu, ktorá by mohla mať – v prípade, že sa jej nepredídne – za následok ľahké alebo stredne ťažké zranenie.

POZOR! Upozornenie na situáciu, ktorá by mohla mať – v prípade, že sa jej nepredídne – za následok vecné škody.

i UPOZORNENIE Špeciálne pokyny pre lepšiu zrozumiteľnosť a zaobchádzanie.

3 POPIS VÝROBKU

Tento návod na obsluhu opisuje rôzne modely ručne vedených akumulátorových kosačiek na trávu značky AL-KO a solo by AL-KO s rôznym vybavením. Výbava jednotlivých modelov je uvedená v technických údajoch návodu na montáž. Zariadenie smie byť používané len s lítiovo-iónovými akumulátormi a nabíjačkami uvedenými v technických údajoch. Ďalšie informácie o akumulátoroch a nabíjačkách nájdete v samostatných návodoch:

- návod na obsluhu 441630: lítiovo-iónový akumulátor B150 Li (B05-3640G), B200 Li (B05-3650G)
- návod na obsluhu 441633: nabíjačka C130 Li (C05-4230)

POZOR! Nebezpečenstvo poškodenia prístroja a akumulátora. Ak sa prístroj prevádzkuje s nevhodnými akumulátormi, môže dojsť k poškodeniu prístroja a akumulátora.

- Prístroj prevádzkujte len s predpísanými akumulátormi.

3.1 Používanie v súlade s určením

Toto zariadenie je určené na kosenie trávnik a môže sa používať len na suchú trávu.

Tento prístroj je určený výlučne na použitie v súkromnej oblasti. Akékoľvek iné použitie, ako aj nedovolená prestavba alebo úprava je v rozpore s určením a ich následkom je vylúčenie záruky, ako aj strata zhody a odmietnutie akejkoľvek zodpovednosti výrobcu za škody spôsobené používatelom alebo tretím osobám.

3.2 Možné predvídateľné chybné použitie

Prístroj nie je koncipovaný na komerčné používanie vo verejných parkoch a športových areáloch, ako ani na používanie v poľnohospodárstve a lesníctve.

- Zariadenie nepoužívajte počas dažďa alebo ak je trávnik vlhký.
- Bezpečnostné zariadenia sa nesmú demonstrovat' alebo premost'ovať.

3.3 Zvyškové riziká

Aj pri správnom používaní prístroja vždy zostáva určité zvyškové riziko, ktoré sa nedá vylúčiť. Z druhu a konštrukcie prístroja môžu podľa spôsobu použitia vyplývať nasledujúce potenciálne nebezpečenstvá:

- odhodenie skoseného materiálu, zeminy a malých kameňov,
- vdychovanie častíc narezaného materiálu, ak sa nenosí ochrana dychu,
- nebezpečenstvo zranenia porezaním pri zasahovaní do otáčajúceho sa rezného noža.

3.4 Bezpečnostné a ochranné zariadenia

⚠ VAROVANIE! Nebezpečenstvo zranenia. Chybné a mimo prevádzku uvedené bezpečnostné a ochranné zariadenia môžu viesť k vážnym zraneniam.

- Nechajte chybné bezpečnostné a ochranné zariadenia opraviť.
- Tieto bezpečnostné a ochranné zariadenia nikdy neodstavujte mimo prevádzku.

Bezpečnostný kľúč

Aby sa zabránilo neúmyselnému zapnutiu zariadenia, je toto opatrené bezpečnostným kľúčom. Prístroj pred vykonaním údržbárskych prác vypnite a vždy vyťahnite bezpečnostný kľúč.

Bezpečnostná rukoväť / bezpečnostný strmeň

Zariadenie je vybavené bezpečnostnou rukoväťou / bezpečnostným strmeňom. V prípade ne-

bezpečnosti pustite bezpečnostnú rukoväť / bezpečnostný strmeň. Motor a mechanizmus kosenia sa zastavia.

Štartovacie tlačidlo

Aby ste mohli motor zapnúť pomocou bezpečnostnej rukoväte / bezpečnostného strmeňa, musíte najprv stlačiť štartovacie tlačidlo.



Zachytávací kryt

Zachytávací kryt chráni pred časťami rezaného materiálu a kameňmi, ktoré môžu byť vymrštené.

3.5 Symboly na zariadení

3.5.1 Bezpečnostné označenia

Symbol	Význam
	Buďte mimoriadne opatrní pri manipulácii!
	Pred uvedením do prevádzky si prečítajte návod na použitie!
	Nebezpečenstvo zranenia! Ruky a nohy držte mimo mechanizmu kosenia!
	Nie je relevantné, používa sa len pri benzínových kosačkách. Pred akýmkoľvek údržbárskymi a opravárskymi prácami vyťahnite konektor zapalovacej sviečky!
	Nebezpečenstvo v dôsledku vymršťovaných predmetov!
	Tretie osoby nepúšťajte do nebezpečnej oblasti!
	Nie je relevantné, používa sa len pri elektrických kosačkách. Pred údržbou a opravou zariadenie vypnite a sieťovú zástrčku odpojte od elektrickej siete!

Symbol	Význam
	Nie je relevantné, používa sa len pri elektrických kosačkách. Ak je kábel poškodený, hrozí nebezpečenstvo zásahu elektrickým prúdom!
	Nie je relevantné, používa sa len pri elektrických kosačkách. Sieťový kábel držte mimo rezacieho mechanizmu a neprechádzajte cez neho!
	Pred údržbou odstráňte deaktivované zariadenie!

3.5.2 Označenia pre obsluhu

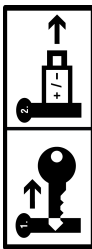
Symbol	Význam
	Postup pri štartovaní motora (pozri Kapitola 7.6 "Spustenie a zastavenie žacieho mechanizmu (14)", strana 219)
	V prípade nepoužívania: Vytiahnite bezpečnostný kľúč a zo zariadenia vyberte akumulátor.

3.6 Prehľady výrobkov

3.6.1 Prehľad výrobku (01) – AL-KO

Č.	Konštrukčná časť
1*	Smart tlačidlo*
2	Kryt priečinka akumulátorov
3	Kľúčový spínač s bezpečnostným kľúčom
4	Priečinok akumulátora 1 a 2
Sklopné riadidlá, ktoré pozostávajú z:	
5	■ Horná časť riadidiel
6	■ Spodná časť riadidiel
7	■ Křídlové matice (2x)

Č.	Konštrukčná časť
8*	Kokpit „maxRun & smart-drive“**
9*	Páka zapínania prevodovky pohonu kolies*
10	Bezpečnostný strmeň
11	Štartovacie tlačidlo
12	Ukazovateľ naplnenia
13	Zberný kôš na trávu
14	Rukoväť zberného koša na trávu
15	Centrálne nastavenie výšky kosenia
16*	Kryt bočného vyhadzovania*
17*	Predná rukoväť na nosenie*
18	Akumulátor (1x alebo 2x)
19	Nabíjačka

* závisí od modelu, pozri návod na montáž.

3.6.2 Prehľad výrobku (02) – solo by AL-KO

Č.	Konštrukčná časť
1*	Smart tlačidlo*
2	Kryt priečinka akumulátorov
3	Kľúčový spínač s bezpečnostným kľúčom
4	Priečinok akumulátora 1 a 2
Výškovo nastaviteľné a sklopné riadidlá, ktoré pozostávajú z:	
5	■ Horná časť riadidiel
6	■ Spodná časť riadidiel**
7*	■ Otočný kĺb na rýchle nastavenie*
8*	Kokpit „maxRun & smart-drive“**
9*	Páka zapínania prevodovky pohonu kolies*
10	Bezpečnostný strmeň
11	Štartovacie tlačidlo
12	Ukazovateľ naplnenia
13	Zberný kôš na trávu
14	Rukoväť zberného koša na trávu
15	Centrálne nastavenie výšky kosenia

Č.	Konštrukčná časť
16*	Kryt bočného vyhadzovania*
17*	Predná rukoväť na nosenie*

* závisí od modelu, pozri návod na montáž.

** v závislosti od modelu v oceľovom alebo hliníkovom prevedení.

3.7 Rozsah dodávky

Rozsah dodávky zahŕňa tu uvedené položky. Skontrolujte, či balenie obsahuje všetky tieto položky:

Č.	Konštrukčná časť
1	Kosačka
2	Zberný kôš na trávu (nezmontovaný/ čiastočne zmontovaný)*
3	Riadiidlá (nezmontované/čiastočne zmontované)*
4	Vsuvka pre bočné vyhadzovanie**
5	Mulčovací klin*
6	Sáčok so skrútkami
7	Akumulátor* (1x alebo 2x)*
8	Nabíjačka*

* závisí od modelu, pozri návod na montáž.

3.8 Aplikácia „AL-KO inTOUCH Smart Garden“*

* závisí od modelu, pozri návod na montáž.

Kosačka je vybavená rádiovým modulom WLAN. Tento umožňuje pohodlné ovládanie, nastavenie a sledovanie cez aplikáciu mobilného prístroja (smartfón, tablet).

UPOZORNENIE Na používanie aplikácie musí byť mobilný prístroj pripojený na internet.

Aplikáciu „AL-KO inTOUCH Smart Garden“ si môžete stiahnuť z Google Play Store pre prístroje s operačným systémom Android alebo z Apple App Store pre prístroje so systémom iOS:



Po inštalácii aplikácie sa najprv musíte prihlásiť alebo zaregistrovať. Postupujte podľa návodu „Krok za krokom“.

Aplikácia ponúka rôzne funkcie, ako napríklad registrácia výrobku, záhradnícke tipy, sprievodca

rastlinami alebo push notifikácie v prípade poruchy.

Ďalšie informácie o aplikácii „AL-KO inTOUCH Smart Garden“ nájdete tu: <https://alko-garden.com/smart-connect/>



3.9 Smart tlačidlo (03)*

* závisí od modelu, pozri návod na montáž.

Pomocou tohto smart tlačidla prepojíte svoju kosačku s AL-KO Smart Cloud serverom a s rôznymi možnosťami smart záhradníctva: <https://alko-garden.de/smart-gardening-mit-alko/>

UPOZORNENIE Poznámka k používaniu WLAN.

- Na používanie aplikácie AL-KO Smart Gardening sa kosačka musí nachádzať v dosahu vašej WLAN siete.
- Pripravte si názov a heslo vašej WLAN siete.

3.9.1 Zobrazenie stavu nabitia

Smart tlačidlo už z ďaleka signalizuje stav nabitia akumulátora.

Smart tlačidlo	Význam
Svieti zelenou farbou.	Akumulátory sú nabité.
Svieti červenou farbou.	Akumulátory sú vybité.

3.9.2 Pripojenie kosačky k serveru AL-KO Smart Cloud

UPOZORNENIE Poznámka k IT-bezpečnosti. Zo servera AL-KO Smart Cloud dostáva kosačka automaticky najnovšie aktualizácie softvéru, aby sa tak predišlo bezpečnostným medziam. Na to je potrebný prístup na internet prostredníctvom siete WLAN.

- Kosačku pripájajte k internetu len prostredníctvom zabezpečenej WLAN siete.
- Nastavte bezpečné heslo pre WLAN.

1. Príprava smartfónu:

- Nainštalujte aplikáciu „AL-KO inTOUCH Smart Garden“ (pozri *Kapitola 3.8 "Aplikácia „AL-KO inTOUCH Smart Garden“"*, strana 212).
- Otvorte aplikáciu.

- Spustíte sprievodcu nastavením: Zatláčte smart tlačidlo na cca 3 sekundy.
- Po otvorení sprievodcu nastavením:
 - Pripojte smartfón k WLAN sieti kosačky.
 - Zmeňte názov kosačky (voliteľné).
 - Zadaťte názov a heslo vašej WLAN siete. Kosačka sa pripojí k serveru AL-KO Smart Cloud.

Smart tlačidlo pri nastavení

Č.	Smart tlačidlo	Význam
Pripojenie k aplikácii:		
a.	Pulzuje modrou farbou.	Sprievodca nastavením je spustený, čaká na spojenie.
b.	Svieti neprerušenou modrou farbou.	Sprievodca nastavením je pripojený k aplikácii.
Pripojenie k serveru AL-KO Smart Cloud cez WLAN používateľa:		
c.	Svieti modrou farbou a hýbe sa v smere hodinových ručičiek.	Pokus o nadviazanie spojenia
d.	Bliká modrou farbou.	Pripojené.
e.	Prepínanie medzi zelenou a modrou farbou.	Pripojené k serveru AL-KO Smart Cloud.
f.	Prepínanie medzi červenou a modrou farbou.	Žiadne spojenie. Názov alebo heslo vašej WLAN siete nie sú správne zadané.

Smart tlačidlo počas prevádzky

Smart tlačidlo	Význam
Svieti modrou farbou (bledne).	Pripojené k serveru AL-KO Smart Cloud. WLAN-prijem je dostatočný.
Svieti modrou farbou, točí sa.	Spojenie kosačky so serverom AL-KO Smart Cloud bolo prerušené. WLAN-prijem bol prerušený.

3.9.3 Spustenie akcií vo funkcii „Smart Home“ / „Smart Garden“ (IFTTT)

So smart tlačidlom môžete spustiť maximálne 3 akcie IFTTT (IFTTT: If This Then That). Tieto akcie musíme vopred nastaviť na stránke <https://ifttt.com/> (napr. ovládanie zariadení vo funkcii „Smart Home“ alebo „Smart Garden“, zapnutie zavlažovania, otvorenie garážovej brány). V závislosti od predplateného modelu poskytovateľa môžu byť akcie IFTTT bezplatné alebo platené.

UPOZORNENIE Podrobné informácie o IFTTT nájdete tu:

<https://alko-garden.de/ifttt-de/>

- Krátkym zatlačením smart tlačidla 1-krát, 2-krát alebo 3-krát po sebe spustíte akciu IFTTT 1, 2 alebo 3.

Smart tlačidlo	Význam
Bliká striedavo zelenou a modrou farbou.	Bola spustená aplikácia IFTTT.
Bliká striedavo červenou a modrou farbou.	Akciu IFTTT nebolo možné spustiť.

Pre prístup na internet a funkcie „Smart Home“ a „Smart Garden“ musí byť zariadenie bezpečne uskladnené (pozri *Kapitola 12.1 "Skladovanie akumulátorovej kosačky na trávu"*, strana 224).

3.9.4 Aktivácia kosačky*

* závisí od modelu, pozri návod na montáž.

Po 10 minútach nepoužívania sa kosačka prepne do úsporného režimu. Kokpit sa vypne.

Aktivácia kosačky: pozri *Kapitola 6.4 "Zapnutie a vypnutie kokpitu"*, strana 217.

3.9.5 Obnovenie názvu WLAN a hesla*

* závisí od modelu, pozri návod na montáž.

- Zatláčte smart tlačidlo na cca 10 sekúnd:

Smart tlačidlo	Význam
Svieti modrou farbou. Potom slabšie proti smeru hodinových ručičiek.	Proces obnovenia
Bliká modrou farbou.	Proces obnovenia je dokončený.

3.10 Kokpit „maxRun & smart-drive“ (04)*

* závisí od modelu, pozri návod na montáž.

Tlačidlá

Č.	Význam
1	Tlačidlo zapnutia/vypnutia kokpitu
2	Tlačidlo „režimu Eco“
3	Tlačidlo mínus: zníženie rýchlosti pohonu kolies.
4	Tlačidlo plus: zvýšenie rýchlosti pohonu kolies.

Indikácia

Č.	Význam
5	Signalizácia pripojenia k sieti WLAN
6	Signalizácia stavu nabitia 1. akumulátora
7	Signalizácia stavu nabitia 2. akumulátora
8	Signalizácia chyby
9	Nastavená rýchlosť pohonu kolies (7 stupňov)

4 BEZPEČNOSTNÉ POKYNY

4.1 Bezpečnostné pokyny pre kosačku na trávu

4.1.1 Tréning

- Pozorne si prečítajte návod na obsluhu. Oboznámte sa s nastaviteľnými časťami a správnym používaním stroja.
- Nikdy nenechajte, aby kosačku na trávu používali deti alebo iné osoby, ktoré sa neoboznámili s obsahom návodu na obsluhu.
 - Deti by mali byť po dozorom, aby sa nehrali so strojom.
 - Čistenie a údržbu nesmú vykonávať deti.
 - Miestne ustanovenia môžu stanovovať minimálny dovolený vek pre používateľov.
- Tento stroj môžu používať osoby so zníženými fyzickými, zmyslovými alebo rozumovými schopnosťami alebo nedostatkom skúseností a vedomostí, ak sú pod dozorom alebo boli poučené o bezpečnom používaní stroja a rozumejú z toho vyplývajúcejmu nebezpečenstvu.
- Nikdy nekoste, ak sú nablízku osoby, predovšetkým deti alebo zvieratá.

- Myslite na to, že za zranenia iných osôb alebo poškodenie ich majetku zodpovedá používateľ stroja.
- Zariadenie neobsluhujte pod vplyvom alkoholu, drog alebo liekov.

4.1.2 Prípravné opatrenia

- Počas prevádzky stroja noste vždy pevnú obuv a dlhé nohavice. Stroj nikdy neprevádzkujte bosý alebo v ľahkých sandáloch. Vyhybajte sa noseniu voľného oblečenia alebo oblečenia s visiacimi šnúrami a pásmi.
- Skontrolujte terén, na ktorom sa má stroj použiť a odstráňte všetky predmety, ktoré môže stroj zasiahnuť a odhodíť.
- Pred použitím stroja vždy skontrolujte, či rezný nôž, upevňovací čap a celá kosiaca jednotka nie je opotrebovaná alebo poškodená. Opotrebovaný alebo poškodený rezný nôž a upevňovací čap smú byť vymenené len ako sada, aby sa zabránilo nevyváženosti. Opotrebované alebo poškodené výstražné štítky musia byť vymenené.

4.1.3 Obsluha

- Koste len pri dennom svetle alebo pri dobrom umelom osvetlení.
- Vyhybajte sa používaniu stroja – ak je to možné – na mokrej trávě.
- Na svahoch vždy dbajte na stabilný postoj.
- Zariadenie posúvate len krokovou rýchlosťou.
- Koste kolmo na smer sklonu, nikdy nie smerom hore alebo dole.
- Pri zmene smeru pohybu na svahoch buďte zvlášť opatrný.
- Nekoste na príliš strmých svahoch.
- Pri otočení kosačky alebo jeho pritiahnutí k sebe buďte zvlášť opatrný.
- Ak sa kosačka na trávu musí nakloniť kvôli preneseniu nad inú plochou, než tráva a pri presúvaní kosačky na kosenú plochu a z kosenej plochy zastavte rezný nôž (rezné nože).
- Stroj nikdy nepoužívajte s poškodenými ochrannými prvkami či ochrannými mrežami alebo bez namontovaných ochranných prvkov, napr. odrážacieho plechu a/alebo častí na zachytenie trávy. Poškodené ochranné prvky a kryty je potrebné vymeniť, chýbajúce ochranné zariadenia a kryty je potrebné správne nasadiť.

- Motor naštartujte opatrne a v súlade s pokynmi výrobcu. Dbajte na dostatočnú vzdialenosť nôh od rezného noža (rezných nožov).
- Pri naštartovaní motora kosačka nesmie byť naklonená, iba v prípade, ak musí byť kosačka počas štartovania nadvihnutá. V tomto prípade kosačku nakloňte len natoľko, nakoľko je to nevyhnutne potrebné a nakláňajte len tú stranu, ktorá je ďalej od obsluhujúcej osoby.
- Ak stojíte pred odpadovým kanálom, motor nenaštartujte.
- Ruky a nohy nezasúvajte pod otáčajúce sa časti. Vždy sa držte ďalej od výstupného otvoru.
- Zariadenie nikdy nedvíhajte alebo neprenášajte s bežiacim motorom.
- Motor vypnite a vyťahnite bezpečnostný kľúč. Skontrolujte, či sa úplne zastavili všetky pohybujúce sa časti:
 - vždy, keď opustíte kosačku,
 - pred uvoľnením zaseknutých predmetov alebo odstránením upchatia výstupného kanálu,
 - pred kontrolou, vyčistením kosačky alebo vykonávaním prác na kosačke,
 - po zasiahnutí cudzieho telesa. Pred opätovným spustením kosačky a pokračovaním práce s kosačkou skontrolujte, či kosačka nie je poškodená a vykonajte potrebné opravy.
- Ak kosačka začne neobvykle silno vibrovať, je potrebná okamžitá kontrola:
 - hľadajte poškodenia,
 - vykonajte potrebnú opravu poškodených častí,
 - postarajte sa o to, aby boli všetky matice, čapy a skrutky pevne dotiahnuté.
- S prístrojom nepracujete v prípade nepriaznivých poveternostných podmienok, hlavne v daždi alebo v prípade blízkej sa búrky.
- Dbajte na to, že v prípade stroja s viacerými reznými nožmi pohyb jedného rezného noža môže viesť k otáčaniu ostatných rezných nožov.
- Pri nastavení stroja dbajte na to, aby vaše prsty neboli zovreté medzi pohybujúcimi sa reznými nožmi a stojacimi časťami stroja.
- Pred odložením stroja nechajte motor vychladnúť.
- Pri údržbe rezného noža dbajte na to, že sa rezací nôž môže pohybovať dokonca aj vtedy, keď je zdroj napätia odpojený.
- Z bezpečnostných dôvodov vymeňte opotrebované a poškodené časti. Používajte originálne náhradné diely a príslušenstvo.

4.2 Vibračné zaťaženie

- **Nebezpečenstvo vibrácií**
Skutočná hodnota vibračnej emisie pri použití prístroja sa môže líšiť od výrobcom uvedenej hodnoty. Pred použitím, resp. počas používania zohľadnite nasledujúce ovplyvňujúce faktory:
 - Je prístroj použitý v súlade s jeho určením?
 - Je materiál rezaný, resp. opracovaný správnym spôsobom?
 - Je prístroj v riadnom prevádzkovom stave?
 - Je rezný nástroj riadne naostrený, resp. je namontovaný správny rezný nástroj?
 - Sú držiaky a prípadné protivibračné držiaky namontované a sú pevne spojené s prístrojom?
- Zariadenie používajte len pri otáčkach motora, ktoré sú potrebné na vykonanie danej práce. Vyhýbajte sa používaniu maximálneho počtu otáčok, aby ste znížili hluk a vibrácie.
- V prípade nesprávneho použitia a údržby sa môže zvýšiť hlučnosť a vibrácia zariadenia. To vedie k poškodeniu zdravia. V tomto prípade zariadenie okamžite vypnite a nechajte ho opraviť v autorizovanom servise.
- Stupeň vibračného zaťaženia závisí od vykonávanej práce, resp. použitia zariadenia. Odhadnite toto zaťaženie a zaraďte dostatočné pracovné prestávky. Týmto sa podstatne zníži vibračné zaťaženie počas celej pracovnej doby.
- Pri dlhšom používaní je používateľ vystavený vibráciám, čo môže spôsobiť obehové problémy („biele prsty“). Za účelom zníženia tohto

rizika noste pracovné rukavice a udržiavajte ruky teplé. Ak zbadáte symptómy „bielych prstov“, okamžite vyhľadajte lekársku pomoc. K týmto symptómom patria: necitlivosť, strata citlivosti, mravčenie, svrbenie, bolesť, strata sily, zmena farby alebo stavu pokožky. Tímito symptómami sú spravidla postihnuté prsty, dlane alebo tep. Pri nízkych teplotách je nebezpečenstvo väčšie.

- Počas pracovného dňa zaradte dlhšie prestávky, aby ste si odpočinuli od hluku a vibrácií. Prácu naplánujte tak, aby použitie zariadení so silnými vibráciami bolo rozdelené na viac dní.
- Ak sa počas používania zariadenia necítite dobre alebo zbadáte zmenu farby pokožky na rukách, okamžite prerušte prácu. Zaradte dostatočné pracovné prestávky. Bez dostatočných pracovných prestávok môže dôjsť k vibračnému syndrómu dlaní a paží.
- Minimalizujte riziko vystavenia vibráciám. Zariadenie ošetrte podľa pokynov návodu na použitie.
- V prípade častého používania zariadenia kontaktujte obchodného zástupcu ohľadom zabezpečenia protivibračného príslušenstva (napr. držiaky).
- Vyhýbajte sa používaniu prístroja pri teplotách do 10 °C. V pracovnom pláne určite, ako sa má obmedziť vibračné zaťaženie.

4.3 Zaťaženie hlukom

Pri práci s týmto zariadením sa nedá vyhnúť určitému zaťaženiu hlukom. Hlučné práce vykonávajte v povolených a na to určených obdobiach. Dodržiavajte aj prípadné odдыхové časy a vykonávanie prác obmedzte na nevyhnutnú dobu. V záujme Vašej osobnej ochrany a ochrany osôb, ktoré sa zdržiavajú v blízkosti, sa musí nosiť vhodná ochrana sluchu.

4.4 Bezpečnostné upozornenia pre akumulátor a nabíjačku

Dodržiavajte bezpečnostné pokyny k akumulátoru a nabíjačke v samostatných návodoch na prevádzku.

Pozri:

- návod na obsluhu 441630: lítiovo-iónový akumulátor B150 Li (B05-3640G), B200 Li (B05-3650G)
- návod na obsluhu 441633: nabíjačka C130 Li (C05-4230)

5 MONTÁŽ

Montáž: Pozri návod na montáž.

⚠ VAROVARIE! Nebezpečenstvá v dôsledku nekompletnej montáže! Používanie nekompletne zmontovaného zariadenia môže viesť k vážnym zraneniam.

- Zariadenie používajte iba v prípade, že je kompletne zmontované!
- Akumulátory vkladajte do zariadenia iba vtedy, ak je zariadenie kompletne zmontované!

6 UVEDENIE DO PREVÁDZKY

6.1 Nabíjanie akumulátora

ⓘ UPOZORNENIE Podrobné informácie nájdete v samostatných návodoch na prevádzku akumulátora a nabíjačky.

6.2 Vloženie a vybratie akumulátora (05)

Kosačku prevádzkuje s jedným alebo dvomi akumulátormi. V prípade dvoch akumulátorov sa výrazne predlži prevádzková doba a tým aj plocha, ktorú možno pokosiť.

Môžete používať akumulátory s rôznym stavom nabitia. Najprv sa vybije viac nabitý akumulátor, kým nedosiahne rovnaký stav nabitia ako druhý akumulátor. Potom dochádza k rovnakému vybíjaniu akumulátorov.

POZOR! Nebezpečenstvo poškodenia akumulátorov. Ak sú akumulátory po použití ponechané v zariadení, môžu sa poškodiť.

- Bezprostredne po použití vyberte akumulátory zo zariadenia a uskladnite ich tak, aby bol chránený pred mrazom.
- Akumulátory vložte do zariadenia až bezprostredne pred začatím práce.

Vloženie akumulátora

1. Vyklopte (05/a) kryt priečinka akumulátorov (05/1).
2. Do jedného priečinka akumulátora (05/2) zasuňte akumulátor zhora tak, aby sa zachytil.
3. Sklopte kryt priečinka akumulátorov.

Vybratie akumulátora

1. Stlačte a držte stlačené odblokovacie tlačidlo na akumulátore.
2. Vyberte akumulátor.

6.3 Zapnutie a vypnutie elektrického napájania žacieho mechanizmu (06)

Elektrické napájanie žacieho motora môžete zapnúť a vypnúť kľúčovým spínačom. Kľúčový spínač sa obsluhuje bezpečnostným kľúčom.

⚠ VAROVANIE! Nebezpečenstvo zranenia. Neúmyselné zapnutie môže viesť k vážnym zraneniam.

- Pred každou pracovnou prestávkou a údržbou: Elektrické napájanie môžete vypnúť otčením bezpečnostného kľúča do polohy Off (Vyp.) a jeho následným vytiahnutím.

Pripojenie elektrického napájania

1. Vyklepte kryt priečinka akumulátorov.
2. Bezpečnostný kľúč (06/1) zasunite (06/a) do kľúčového spínača.
3. Otočte (06/b) bezpečnostný kľúč do polohy On (Zap.) (pol. I). Tým je žací motor napájaný prevádzkovým napätím, ale ešte nezačne pracovať.
4. Sklopte kryt priečinka akumulátorov.
5. Zapnutie žacieho mechanizmu: pozri *Kapitola 7.6 "Spustenie a zastavenie žacieho mechanizmu (14)", strana 219.*

Odpojenie elektrického napájania

1. Kľúčový spínač otočte (06/c) do polohy Off (Vyp.) (pol. 0) a vytiahnite (06/d).
2. Bezprostredne po použití vyberte akumulátory zo zariadenia, nabite ich a uskladnite ich tak, aby bol chránené pred mrazom. Akumulátor vložte do zariadenia až bezprostredne pred nasledujúcim použitím.

6.4 Zapnutie a vypnutie kokpitu

* závisí od modelu, pozri návod na montáž.

Predpoklad: Je zasunutý aspoň 1 akumulátor.

i UPOZORNENIE Bezpečnostný kľúč nemusí byť otočený do polohy On (Zap.) (poz. I), aby bolo zabezpečené napájanie kokpitu a pohonu kolies.

Na zapnutie kokpitu máte nasledujúce možnosti:

- Zatlačte vypínač (04/1) na kokpite.
- Krátko zatlačte smart tlačidlo (03/1).
- Pri zapnutí motora žacieho mechanizmu sa kokpit automaticky zapne (pozri *Kapitola 7.6 "Spustenie a zastavenie žacieho mechanizmu (14)", strana 219.*)

7 OBSLUHA

⚠ VAROVANIE! Nebezpečenstvo zranenia! Chybné a mimo prevádzku uvedené bezpečnostné a ochranné zariadenia môžu viesť k vážnym zraneniam.

- Skontrolujte pred zapnutím, či sú prítomné a funkčné všetky bezpečnostné a ochranné zariadenia!

7.1 Nastavenie výšky kosenia (07)

⚠ POZOR! Nebezpečenstvo zranenia porezaním. Nebezpečenstvo zranenia porezaním pri zasahovaní do bežiacieho mechanizmu kosenia.

- Výšku rezania nastavte len pri vypnutom motore a stojacom žacom mechanizme.
1. Na odistenie potlačte páku (07/1) mierne smerom (07/a) von a podržte.
 - Ak chcete nastaviť menšiu výšku kosenia, posuňte páku smerom k predným kolesám (07/b).
 - Ak chcete nastaviť väčšiu výšku kosenia, posuňte páku smerom k zadným kolesám (07/b).
 2. Uvoľnite páku, aby sa zafixovala pri požadovanej výške.

7.2 Kosenie so zberným košom na trávu (08, 09)

Zariadenie môže byť prevádzkované so zberným košom alebo bez zberného koša na trávu.

Zavesenie zberného koša na trávu

1. Zabezpečte, aby bolo zariadenie vypnuté a mechanizmus kosenia stál.
2. Zdvihnite (08/a) zachytávací kryt (08/1).
3. Zberný koš na trávu (08/2) zaveste (08/b) do držiakov.
4. Pustite zachytávací kryt.

Kontrola stavu naplnenia

Ukazovateľ naplnenia (09/1) je pri kosení vytlačenej prúdom vzduchu smerom hore (09/a). Ak je zberný koš na trávu (09/2) plný, ukazovateľ naplnenia dosadá (09/b) na zberný koš. Zberný koš na trávu vyprázdňte.

Zvesenie a vyprázdenie zberného koša na trávu

⚠ POZOR! Nebezpečenstvo zranenia porezaním. Nebezpečenstvo zranenia porezaním pri zasahovaní do bežiaceho mechanizmu kosenia.

- Kôš na trávu odoberajte len vtedy, keď je mechanizmus kosenia zastavený.

1. Zabezpečte, aby bolo zariadenie vypnuté a mechanizmus kosenia stál.
2. Zdvihnute zachytávací kryt (08/1).
3. Zberný kôš na trávu (08/2) vyzdvihnute z držiakov a vyberte ho smerom dozadu.
4. Vyprázdnite zberný kôš na trávu.
5. Vyčistite výfukové otvory (08/3) ukazovateľa naplnenia.
6. Zaveste zberný kôš na trávu (pozri vyššie).

7.3 Mulčovanie mulčovacím klinom (10, 11)*

* závisí od modelu, pozri návod na montáž.

Pri mulčovaní sa nakosený materiál nezberia, ale zostáva na trávniku. Mulč chráni pôdu pred vysušením a zásobuje ju výživnými látkami. Najlepšie výsledky sa dosiahnu pravidelným kosením o cca 2 cm. Len mladá tráva s mäkkým tkanivom listov rýchlo zhnije.

- Výška trávy pred mulčovaním: max. 8 cm
- Výška trávy po mulčovaní: min. 4 cm

f UPOZORNENIE Rýchlosť pohybu prispôsobte mulčovaniu, nepohybujte sa príliš rýchlo.

Nasadenie mulčovacieho klinu

⚠ POZOR! Nebezpečenstvo zranenia porezaním. Nebezpečenstvo zranenia porezaním pri zasahovaní do bežiaceho mechanizmu kosenia.

- Pre namontovanie, resp. odstránením mulčovacieho klinu prístroj vypnite a vyťahnite bezpečnostný zástrčný kľúč.

1. Vypnutie zariadenia: Kľúčový spínač otočte do polohy Off (Vyp.) (pol. 0) a vyťahnite.
2. Zveste zberný kôš na trávu.
3. Zachytávací kryt (10/1) nadvihnite a mulčovací klin (10/2) nasadte (10/a) do výstupnej šachty (10/3). Poistka musí zapadnúť.

POZOR! Nebezpečenstvo poškodenia zariadenia. Ak mulčovací klin nezapadne, môže sa spolu s mechanizmom kosenia poškodiť.

- Dávajte pozor na to, aby poistka zapadla na svoje miesto.

Odobratie mulčovacieho klinu

1. Vypnutie zariadenia: Kľúčový spínač otočte do polohy Off (Vyp.) (pol. 0) a vyťahnite.
2. Zdvihnute zachytávací kryt.
3. Uvoľnite poistku (11/1) na mulčovacom klinu (11/a).
4. Mulčovací klin (11/2) vyťahnite (11/b).

7.4 Kosenie s bočným vyhadzovaním (12)*

* závisí od modelu, pozri návod na montáž.

⚠ POZOR! Nebezpečenstvo zranenia porezaním. Nebezpečenstvo zranenia porezaním pri zasahovaní do bežiaceho mechanizmu kosenia.

- Vsuvku pre bočné vyhadzovanie zasúvajte, resp. vyberajte len v prípade, ak motor a mechanizmus kosenia stoja.

Zasunutie vsuvky pre bočné vyhadzovanie

1. Vypnutie zariadenia: Kľúčový spínač otočte do polohy Off (Vyp.) (pol. 0) a vyťahnite.
2. Odoberte zberný kôš na trávu a vložte mulčovací klin, pozri *Kapitola 7.3 "Mulčovanie mulčovacím klinom (10, 11)**", strana 218.*
3. Zatlačte odblokovaciu páku (12/1) krytu bočného vyhadzovania.
4. Vyklopte (12/a) a podržte kryt bočného vyhadzovania (12/2).
5. Zasuňte (12/b) vsuvku pre bočné vyhadzovanie (12/3).
6. Kryt bočného vyhadzovania (12/2) pomaly uzavrite. Kryt bočného vyhadzovania zaisťuje vsuvku pre bočné vyhadzovanie pred vypadnutím.

Vybratie vsuvky pre bočné vyhadzovanie

1. Vypnutie zariadenia: Kľúčový spínač otočte do polohy Off (Vyp.) (pol. 0) a vyťahnite.
2. Vyklopte a podržte kryt bočného vyhadzovania.
3. Vyťahnite vsuvku pre bočné vyhadzovanie a zatvorte kryt bočného vyhadzovania.
4. Odstráňte mulčovací klin a nasadte zberný kôš na trávu.

7.5 Prispôbenie riadidiel telesnej výšky (13)*

* závisí od modelu, pozri návod na montáž.

1. Vyklopte (13/a) rýchlopínače (13/1) na otočných kĺboch (13/2).
2. Otáčajte (13/b) riadidlá (13/3) okolo otočných kĺbov do požadovanej výšky.
3. Sklopte rýchlopínače.

7.6 Spustenie a zastavenie žacieho mechanizmu (14)

Žací mechanizmus spúšťajte len na rovnom podklade, nie vo vysokej tráve. Podklad musí byť bez cudzích predmetov, napr. kameňov. Zariadenie na štartovanie nezdvíhajte a ani neprevracajte.

Spustenie žacieho mechanizmu

1. Ak ste tak ešte neurobili: Zapnite elektrické napájanie (pozri *Kapitola 6.3 "Zapnutie a vypnutie elektrického napájania žacieho mechanizmu (06)", strana 217*).
2. Zatláčte štartovacie tlačidlo (14/1) a držte ho zatlačené.
3. Bezpečnostný strmeň (14/2) pritiahnite (14/a) k riadidlám (14/3). Žací mechanizmus sa zapne.
4. Pustíte štartovacie tlačidlo a bezpečnostný strmeň držte naďalej pritiažený.

UPOZORNENIE Západka bezpečnostného strmeňa sa nezaistí. Počas celej práce ju držte pevne pri riadidlách.

Zastavenie žacieho mechanizmu

1. Uvoľnite bezpečnostný strmeň. Ten sa automaticky vráti do východiskovej polohy.
2. Počkajte na zastavenie mechanizmu kosenia.
3. Vypnite elektrické napájanie (pozri *Kapitola 6.3 "Zapnutie a vypnutie elektrického napájania žacieho mechanizmu (06)", strana 217*).

POZOR! Nebezpečenstvo zranenia porezaním. Nebezpečenstvo zranenia porezaním pri zasahovaní do bežacieho mechanizmu kosenia.

- Počkajte, kým sa mechanizmus kosenia zastaví.
- Pred všetkými údržbárskymi a ošetrovacími prácami: Vypnite zariadenie a počkajte, kým sa mechanizmus kosenia nezastaví. Vytiahnite bezpečnostný kľúč a odstráňte akumulátor.

7.7 Zapnutie a vypnutie pohonu kolies (15)*

* závisí od modelu, pozri návod na montáž.

Za účelom presunu kosačky medzi dvomi pracovnými oblasťami alebo na miesto uskladnenia môžete zapnúť pohon kolies. Nemusí byť pritom zapnutý žací mechanizmus.

UPOZORNENIE Bezpečnostný kľúč nemusí byť otočený do polohy On (Zap.) (poz. I), aby bolo zabezpečené napájanie kokpitu a pohonu kolies.

Zapnutie pohonu kolies

1. Vložte akumulátor.
2. Páku zapínania prevodovky (15/1) pritlačte (15/a) k riadidlám (15/2) a podržte. Páka zapínania prevodovky nezaskočí.

Vypnutie pohonu kolies

1. Uvoľnite páku zapínania prevodovky. Tá sa automaticky vráti do východiskovej polohy.

7.8 Pohon kolies – zmena rýchlosti (16)*

* závisí od modelu, pozri návod na montáž.

Prostredníctvom kokpitu môžete plynule nastavovať jazdnú rýchlosť kosačky (7 stupňov). Predtým musí byť zapnutý pohon kolies, pozri *Kapitola 7.7 "Zapnutie a vypnutie pohonu kolies (15)*", strana 219*.

1. Zapnite kokpit (pozri *Kapitola 6.4 "Zapnutie a vypnutie kokpitu", strana 217*).
2. Zníženie rýchlosti: Stlačte tlačidlo mínus (16/1).
Alebo:
3. Zvýšenie rýchlosti: Stlačte tlačidlo plus (16/2).

7.9 Zapnutie a vypnutie režimu Eco (16)*

* závisí od modelu, pozri návod na montáž.

V režime Eco sa zníži počet otáčok motora. Predĺži sa tým prevádzková doba akumulátorov.

1. Zapnite kokpit (pozri *Kapitola 6.4 "Zapnutie a vypnutie kokpitu", strana 217*).
2. Zapnutie režimu Eco: Stlačte tlačidlo „Režim Eco“ (16/3). Tlačidlo svieti.
3. Vypnutie režimu Eco: Stlačte opäť tlačidlo „Režim Eco“. Tlačidlo zhasne.

8 POKYNY K PRÁCI

Dodržujte bezpečnostné pokyny!

UPOZORNENIE Dodržiavajte miestne predpisy o dovolenej dobe používania kosačky.

- Dávajte pozor na predmety na tráve a odstráňte ich z pracovného priestoru.
- Koste len za priaznivých podmienok viditeľnosti.
- Koste len s ostrým rezacím nožom.
- Zariadenie riadte len držaním za riadidlá.
- So zariadením sa pohybujte len bežnou rýchlosťou krokov.
- Zariadenie posúvajte vždy priečne ku svahu. S kosačkou na trávku nepracujte smerom na svah a zo svahu, ako aj na svahoch so sklo-

nom väčším ako 10°. Na svahoch pri zmene smeru práce zvýšte opatrnosť.

Výkon kosenia, resp. doba chodu akumulátora

- Výkon kosenia, resp. pokosená plocha, ktorú je možné pokosiť, je závislá od vlastností trávnik. Faktory, napr. dĺžka, hustota trávy, zvolená výška rezu a vlhkosť trávy sa prejaví na výkone kosenia.
- Optimálna prevádzková doba sa dosiahne častým kosením a tým udržiavaním krátkej trávy.
- Časté zapínanie a vypínanie kosačky na trávu v priebehu kosenia takisto znižuje výkon kosenia spolu s neúplne nabitým akumulátorom.
- Pripojenie pohonu kolies znižuje výkon kosenia, resp. skracuje prevádzkovú dobu akumulátora.
- Pre optimalizáciu výkonu kosenia odporúčam trávnik často kosiť, nastaviť vysokú výšku rezu a zariadením pohybovať bežným tempom kroku.

F UPOZORNENIE Aby sa predĺžila doba chodu, je možné si zabezpečiť ďalší akumulátor.

Typy ku koseniu

- Výška rezu konštantná 3–5 cm, nie viac ako polovica výšky trávy.
- Kosačku nepreťažujte! Ak otáčky motora značne klesnú z dôvodu dlhej, ťažkej trávy, zväčšite výšku rezu a koste na viackrát.
- Vietor a slnko môžu trávnik po kosení vysušiť, preto koste neskoro popoludní.

9 ÚDRŽBA A STAROSTLIVOSŤ

⚠ VAROVANIE! Nebezpečenstvo zranenia porezaním. Nebezpečenstvo zranenia porezaním pri zasahovaní do priestoru s ostrými a pohyblivými sa dielmi zariadenia, ako aj do priestoru rezného nástroja.

- Pred údržbou, ošetrovaním a čistením zariadenie vždy vypnite. Odstráňte akumulátory.
- Pri vykonávaní údržbárskych, ošetrovacích a čistiacich prác vždy noste ochranné rukavice.

9.1 Pravidelné údržbové práce

- Postarajte sa o to, aby boli všetky matice, čapy a skrutky pevne dotiahnuté a aby bolo zariadenie v bezpečnom pracovnom stave.

- Pravidelne kontrolujte funkčnosť a opotrebenie koša na trávu.

9.2 Čistenie zariadenia a mechanizmu kosenia

POZOR! Nebezpečenstvo spôsobené vodou. Voda v zariadení spôsobuje skraty a zničenie elektrických konštrukčných prvkov.

- Zariadenie neostrekujte vodou.
- Na čistenie používajte výlučne metličku alebo kefku.

1. Vypnite motor.
2. Vytiahnite akumulátory.
3. Zveste zberný kôš na trávu.
4. Zariadenie preklopte a očistite žací mechanizmus.

9.3 Kontrola a výmena rezacieho noža

⚠ VAROVANIE! Vážne zranenia spôsobené odlietajúcimi kusmi noža. Opotrebovaný, prasknutý alebo poškodený rezný nôž sa môže zlomiť a jeho kusy sa môžu stát nebezpečnými projektíliami.

- Pravidelne kontrolujte, či rezný nôž nie je poškodený.
- Kosačku nepoužívajte, ak je rezný nôž opotrebovaný alebo poškodený.
- Tupé alebo poškodené rezné nože nechajte naostriť, resp. vymeniť v servise AL-KO alebo v autorizovanej odbornej dielni.
- Aby sa zabránilo vibráciám, rezný nôž a skrutka noža musia byť vymenené vždy naraz.
- Dodatočne naoštrené rezacie nože musia byť vyvážené. Nevyvážené rezacie nože spôsobujú príliš silné vibrácie a poškodenie prístroja.

9.4 Nastavenie bowdenového lanka pohonu kolies (17)

Bowdenové lanko pohonu kolies sa časom predlžuje. Ak sa pohon kolies, keď motor beží, nedá zapnúť, je bowdenové lanko príliš dlhé a musí sa skrátiť.

⚠ POZOR! Nebezpečenstvo zranenia. Pohyblivé diely zariadenia s ostrými hranami (napr. rezací nôž) ako aj náhle spustená kosačka na trávu môžu spôsobiť zranenia.

- Bowdenové lanko nastavujte iba, ak sú motor a mechanizmus kosenia vypnuté.

1. Vypnite elektrické napájanie a vytiahnite akumulátory (pozri *Kapitola 6.3 "Zapnutie a vypnutie elektrického napájania žacieho mechanizmu (06)", strana 217*).
2. Prestavovací diel (17/1) na bowdenovom lanku (17/2) otočte v smere šípky, t.z. oproti pohybu hodinových ručičiek, tak, aby bolo bowdenové lanko medzi pákou zapínania prevodovky (17/3) a miestom pridržania (17/4) napnuté.
3. Pri kontrole nastavenia bowdenového lanka: zapnite zariadenie, naštartujte motor a pokúste sa zapnúť pohon kolies.
4. Ak sa pohon kolies nezapne: Opakujte predchádzajúce kroky.

Ak nastavenie bowdenového lanka nie je úspešné: Vyhľadajte servisné miesto výrobcu.

9.5 Opravy

⚠ VAROVANIE! Riziko zranenia pre neodborné opravy. Neodborná údržba môže spôsobiť vážne zranenia a poškodenie prístroja.

- Opravy smú vykonávať iba servisné strediská výrobcu alebo autorizované odborné firmy!

V nižšie uvedených prípadoch vyhľadajte servisné miesto výrobcu:

- Motor sa už nenaštartuje.
- Zariadenie nabehlo na prekážku.

- Rezací nôž a/alebo hriadeľ motora sú prehnuté.
- Zariadenie vibruje a nebeží plynulo.
- Akumulátory vytekajú alebo sú poškodené.

9.6 USB rozhranie (18)

USB rozhranie (18/1) je k dispozícii pri všetkých kosačkách, ktoré sú v tomto návode na prevádzku popísané, ale len pri smart kosačkách môže byť použité na aktualizáciu softvéru. Nie je vhodné na nabíjanie akumulátorov.

POZOR! Nebezpečenstvo poškodenia prístroja. V prípade pripojenia na USB rozhranie by sa akumulátory mobilných zariadení (napr. smartfónov) mohli poškodiť.

- K tomuto rozhraniu nepripájajte žiadne prístroje s akumulátorom.

10 POMOC PRI PORUCHÁCH

⚠ POZOR! Nebezpečenstvo zranenia. Ostré a pohybujúce sa diely prístroja môžu spôsobiť zranenia.

- V priebehu údržbárskych, ošetrovacích a čistiacich prác vždy noste ochranné rukavice!

i UPOZORNENIE Pri poruchách, ktoré nie sú uvedené v tejto tabuľke alebo ktoré nemôžete odstrániť sami, sa obráťte na náš zákaznícky servis.

Porucha	Príčina	Odstránenie
Motor nebeží.	Elektrické napájanie je vypnuté pomocou kľúčového spínača.	Elektrické napájanie zapnite pomocou kľúčového spínača.
	Akumulátor chýba alebo nedosadá správne.	Akumulátor nasadte správne.
	Akumulátor je vybitý.	Akumulátor nabite.
	Rezný nôž je zablokovaný.	<ul style="list-style-type: none"> ■ Odstráňte príčinu zastavenia noža. ■ Kosačku na trávu naštartujte na nízkej tráve.
Výkon motora slabne.	Kábel alebo vypínač sú chybné.	Zariadenie nepoužívajte! Vyhľadajte servisné miesto výrobcu.
	Akumulátor je vybitý.	Akumulátor nabite.
	Rezný nôž je tupý.	Rezný nôž nechajte naostriť na servisnom mieste výrobcu.
	Príliš veľa trávy vo vývode.	<ul style="list-style-type: none"> ■ Trávu odstráňte. ■ Vyčistite zachytávací kryt.

Porucha	Príčina	Odstránenie
Motor zostane v priebehu kosenia stáť.	Rezný nôž je tupý.	Rezný nôž nechajte naostríť na servisnom mieste výrobcu.
	Motor je preťažovaný.	Akumulátorovú kosačku vypnite, postavte na rovný podklad alebo nízku trávu a znova naštartujte.
Zberný kôš na trávu sa neplní dostatočne	Trávnik je vlhký.	Trávnik nechajte vyschnúť.
	Zberný kôš na trávu je upchatý.	Vyčistite mriežku koša na trávu.
	Príliš veľa trávy vo výstupnom kanáli alebo v telese.	<ul style="list-style-type: none"> ■ Vyčistite výstupný kanál / teleso stroja ■ Upravte výšku kosenia
	Rezný nôž je tupý.	Rezný nôž nechajte naostríť na servisnom mieste výrobcu.
Prevádzková doba akumulátora sa výrazne znížila.	Výška kosenia je príliš malá.	Nastavte vyššiu výšku kosenia
	Tráva je príliš vysoká alebo veľmi vlhká.	Zlepšite podmienky: nechajte vysušiť, nastavte väčšiu výšku kosenia
	Rýchlosť kosenia je príliš vysoká.	<ul style="list-style-type: none"> ■ Znížte rýchlosť kosenia ■ Vyčistite výstupný kanál/teleso, rezací nôž sa musí voľne otáčať.
	Kosenie s plným zberným košom na trávu	Vyprázdnite zberný kôš na trávu a vyčistite výstupný kanál.
	Životnosť akumulátora uplynula.	Vymeňte akumulátor. Používajte len originálne príslušenstvo od výrobcu.
Akumulátor sa nedá nabiť.	Kontakty akumulátora sú znečistené.	Kontakty akumulátora vyčistite nekovovým predmetom a nastriekajte sprejom na kontakty. Pozor: Kontakty akumulátora neskratujte kovovým predmetom!
	Akumulátor alebo nabíjačka sú chybné.	Objednajte náhradné diely u výrobcu.
	Akumulátor je príliš horúci.	Akumulátor nechajte ochladiť.
Kokpit je zapnuté ale motor nebeží.	Elektrické napájanie je vypnuté pomocou kľúčového spínača.	Elektrické napájanie zapnite pomocou kľúčového spínača.
Na kokpíte svieti signalizácia chyby.	Akumulátor nedosadá správne.	Akumulátor nasadte správne.
Chybové hlásenia na smart tlačidlo	Príčiny a odstránenie: pozri <i>Kapitola 3.9 "Smart tlačidlo (03)", strana 212.</i>	

11 PREPRAVA

11.1 Presúvanie zariadenia

POZOR! Nebezpečenstvo poškodenia žacieho mechanizmu. Pri najnižšej výške kosenia môže dôjsť k poškodeniu kosačky pri prejazde cez schody, hrany alebo obrubníky.

- V prípade presúvania nastavte výšku kosenia na najvyššiu úroveň.

1. Zastavte žací mechanizmus a počkajte, kým sa zastaví.
2. Nastavte najväčšiu výšku kosenia.
3. Kľúčový spínač otočte do polohy Off (Vyp.) (pol. 0).

Preprava zariadenia medzi dvomi pracovnými priestormi

- Zariadenie presúvajte do pracovného priestoru s najväčšou výškou žacieho mechanizmu.
- Na uľahčenie presúvania zapnite pohon kolies*.
- Na prenášanie zariadenia používajte riadidlá a prednú rukoväť na nosenie*.

* závisí od modelu, pozri technické údaje.

Preprava zariadenia vo vozidle

- Odstráňte akumulátory.
- Sklopte riadidlá.
- Zariadenie zabezpečte vo vozidle proti preklopeniu a zošmyknutiu.
- Zariadenie zabezpečte pred nárazmi okolitými predmetmi.
- Na zariadenie neumiestňujte žiadne iné predmety.

11.2 Preprava akumulátorov

Pred prepravou vykonajte nasledujúce opatrenia:

1. Zariadenie vypnite.
2. Akumulátory vyberte zo zariadenia.
3. Akumulátory zabaľte v súlade s predpismi (pozri nižšie).

i UPOZORNENIE Menovitá energia akumulátora je viac ako 100 Wh! Preto dodržiavajte nasledovné prepravné pokyny!

Použitý akumulátor Li-Ion podlieha právnym predpisom o nebezpečnom materiáli, môže sa ale pri zjednodušených podmienkach prepravovať:

- Súkromný používateľ môže akumulátor prepravovať po verejných komunikáciách bez nutnosti ďalších opatrení, pokiaľ je správne

samostatne zabalený a preprava slúži súkromným účelom.

- Komerční používatelia, ktorí vykonávajú prepravu v spojení s ich hlavnou činnosťou (napr. dodávky zo stavenísk a na staveniská alebo predvádzania), môžu toto zjednodušenie tiež uplatniť.

V oboch vyššie uvedených prípadoch je potrebné nutne uskutočniť opatrenia, aby sa zabránilo uvoľneniu obsahu. V iných prípadoch je potrebné nevyhnutne dodržiavať predpisy o nebezpečnom materiáli! V prípade nedodržania hrozia odosielaťovi a príp. dopravcovi značné pokuty.

Ďalšie pokyny pre dopravu a odoslanie

- Lítium-iónové akumulátory prepravujte, resp. odosielaťe len v nepoškodenom stave!
- Na prepravu akumulátora používajte výlučne originálny kartón alebo vhodný kartón pre nebezpečný materiál (nie je potrebný u akumulátorov s menšou menovitou energiou ako 100 Wh).
- Otvorené kontakty akumulátora zalepte, aby sa zabránilo skratu.
- Akumulátor v rámci balenia zaistíte pred pošmyknutím, aby sa zabránilo poškodeniu akumulátora.
- V priebehu prepravy, resp. odoslania zabezpečte správne označenie a dokumentáciu zásielky (napr. balíkovou službou alebo špedíciou).
- Dopredu sa informujte, či je možná preprava zvoleným poskytovateľom a informujte o zásielke.

Odporúčame vám privolať odborníka na nebezpečný materiál pre prípravu zásielky. Dodržiavajte a prípadné ďalšie národné predpisy.

12 SKLADOVANIE

Po každom použití zariadenie dôkladne vyčistite a – v prípade potreby – nasadte všetky ochranné kryty. Prístroj skladujte na suchom, uzamykateľnom mieste, mimo dosahu detí.

12.1 Skladovanie akumulátorovej kosačky na tráv

⚠ POZOR! Nebezpečenstvo zranenia. V prípade, že je prístroj v priebehu skladovania prístupný deťom alebo nepovolaným osobám, môže dôjsť k zraneniam.

- Prístroj skladujte tak, aby nebol prístupný deťom alebo nepovolaným osobám.
- Prístroj skladujte len po odstránení akumulátorov.

POZOR! Nebezpečenstvo vlámania a straty osobných údajov. Kosačka má prístup na internet a môže ovládať zariadenia vo funkcii „Smart Home“ a „Smart Garden“.

- Zariadenie skladujte len bez batérií a dobre zabezpečený proti prístupu nepovolaných osôb.
1. Vypnutie zariadenia: Vytiahnite zasúvací bezpečnostný kľúč.
 2. Výšku kosenia nastavte na najvyšší stupeň.
 3. Vytiahnite akumulátory.
 4. Motor nechajte ochladiť.
 5. Prívies dôkladne vyčistite.
 6. Všetky kovové časti natrite na ochranu pred koróziou tenkou vrstvou oleja alebo silikónu.
 7. Sklopte riadidlá.
 8. Zariadenie skladujte na suchom, čistom mieste chránenom pred mrazom. Na ochranu pred prachom zakryte priedušnou plachtou. Aby ste zabránili akumulovaniu vlhkosti, nepoužívajte plastovú fóliu.

12.2 Uskladnenie akumulátora a nabíjačky

ℹ UPOZORNENIE Podrobné informácie nájdete v samostatných návodoch na prevádzku akumulátora a nabíjačky.

13 LIKVIDÁCIA

Pokyny k zákonu o elektrických a elektronických prístrojoch (ElektroG)

-  ■ Elektrické a elektronické staré zariadenia nepatria do domového odpadu, ale je potrebné ich likvidovať samostatne!
- Staré batérie alebo akumulátory, ktoré nie sú pevne zabudované v starom prístroji, sa musia pred odovzdaním na likvidáciu vybrať! Ich likvidácia je regulovaná zákonom o batériách.

- Majitelia, resp. používatelia elektrických a elektronických prístrojov sú povinní po ich použití odovzdať ich na recykláciu.
- Koncový používateľ je sám zodpovedný za vymazanie údajov o svojej osobe z likvidovaného starého prístroja!

Symbol prečiarknutého smetiska znamená, že elektrické a elektronické prístroje sa nesmú likvidovať do domového odpadu.

Elektrické a elektronické prístroje bezodplatne odovzdajte na nasledovných miestach:

- verejné miesta likvidácie, resp. zberu s oprávnením (napr. komunálne stavebné dvory)
- predajné miesta elektrických prístrojov (stacionárne a online), pokiaľ sú obchodníci povinní prevziať prístroj alebo ho z vlastnej vôle ponúknuť.

Tieto nariadenia platia len pre prístroje, ktoré boli inštalované a predané v krajinách Európske Únie a ktoré podliehajú Európskej smernici 2012/19/EÚ. V krajinách mimo Európskej únie môžu pre likvidáciu elektrických a elektronických starých zariadení platiť odlišné predpisy.

Pokyny k zákonu o batériách (BattG)

-  ■ Staré batérie a akumulátory nepatria do domového odpadu, ale je potrebné ich likvidovať samostatne!
- Pre bezpečné odobratie batérií alebo akumulátorov z elektrického prístroja a za informácie o ich type, resp. chemickom systéme, dodržujte, prosím, ďalšie údaje v rámci návodu na obsluhu, resp. montáž.
 - Majitelia, resp. používatelia batérií a akumulátorov sú povinní po ich použití odovzdať ich na recykláciu. Prevzatie sa obmedzuje na odovzдание obvyklého množstva pre domácnosť.

Staré batérie môžu obsahovať škodlivé látky alebo ťažké kovy, ktoré by mohli spôsobiť škody na životnom prostredí a zdraví. Zhodnotenie starých batérií a využitie v nich obsiahnutých zdrojov prispieva k ochrane týchto oboch dôležitých materiálov.

Symbol prečiarknutého smetiska znamená, že sa batérie a akumulátory nesmú likvidovať do domového odpadu.

Ak sa okrem toho pod smetiskom nachádza značka Hg, Cd alebo Pb, znamená to nasledovné:

- Hg: Batéria obsahuje viac ako 0,0005 % ortuťe
- Cd: Batéria obsahuje viac ako 0,002 % kadmia
- Pb: Batéria obsahuje viac ako 0,004 % olova

Akumulátory a batérie bezodplatne odovzdajte na nasledovných miestach:

- verejné miesta likvidácie, resp. zberu s oprávnením (napr. komunálne stavebné dvo-ry)
- Miesta likvidácie batérií a akumulátorov
- Zberné miesta tzv. spoločného systému spätného odberu starých spotrebičov a batérií.

- Zberné miesto u výrobcu (v prípade, že nie je členom spoločného systému spätného odberu).

Tieto nariadenia platia len pre akumulátory a batérie, ktoré boli predané v krajinách Európskej Únie a ktoré podliehajú Európskej smernici 2006/66/ES. V krajinách mimo Európskej Únie môžu pre likvidáciu akumulátorov a batérií platiť odlišné predpisy.

14 ZÁKAZNÍCKY SERVIS

V prípade otázok k záruke, oprave alebo náhradným dielom sa obráťte, prosím, na najbližší servis AL-KO. Tento nájdete na internete na nasledovnej adrese:

www.al-ko.com/service-contacts

15 ZÁRUKA

Prípadné chyby materiálu alebo výrobné chyby na zariadení odstránime počas zákonnej premičacej lehoty pre nárok na náhradu škody podľa nášho výberu opravou alebo výmenou. Premičacia lehota sa určuje vždy podľa právnych predpisov krajiny, v ktorej bolo zariadenie zakúpené.

Nárok na uplatnenie záruky akceptujeme len pri:

- dodržiavate pokyny tohto návodu na použitie.
- odbornom zaobchádzaní so zariadením
- používaní originálnych náhradných dielov

Nárok na uplatnenie záruky zaniká ak:

- sa svojvoľne pokúšate o opravu
- svojvoľne vykonáte na zariadení technické zmeny
- používate zariadenie v rozpore s určením

Zo záruky sú vylúčené:

- poškodenia laku, ktoré vyplývajú z normálneho opotrebovania
- diely podliehajúce opotrebeniu, ktoré sú na karte náhradných dielov označené rámčekom

xxxxxx (x)

Záručná doba začína plynúť odo dňa zakúpenia zariadenia prvým koncovým odberateľom. Rozhodujúci je dátum na doklade o zakúpení zariadenia. S týmto vyhlásením o záruke a s originálnym dokladom o zakúpení zariadenia sa obráťte na svojho predajcu alebo na najbližší autorizovaný zákaznícky servis. Záonné nároky kupujúceho voči predávajúcemu vyplývajúce z chýb výrobku zostávajú týmto vyhlásením nedotknuté.

AZ EREDETI KEZELÉSI ÚTMUTATÓ FORDÍTÁSA

Tartalomjegyzék

1	Külön biztonsági utasítások	227	4.2	Rezgésterhelés	233
2	Ehhez a kezelési útmutatóhoz	227	4.3	Zajterhelés	234
2.1	A címlapon található szimbólumok.....	227	4.4	Biztonsági utasítások az akkumulá- torhoz és a töltőkészülékhez	234
2.2	Jelmagyarázatok és jelzőszavak.....	227	5	Összeszerelés.....	234
3	Termékleírás	227	6	Üzembe helyezés.....	234
3.1	Rendeltetésszerű használat	228	6.1	Akkumulátor feltöltése	234
3.2	Lehetséges előre látható hibás hasz- nálat	228	6.2	Akkumulátorok behelyezése és kivé- tele (05)	235
3.3	Maradék kockázatok	228	6.3	A fűnyíró áramellátásának be- és ki- kapcsolása (06)	235
3.4	Biztonsági és védőberendezések	228	6.4	A műszerfal be és kikapcsolása*	235
3.5	A készüléken szereplő szimbólumok	228	7	Kezelés.....	235
3.5.1	Biztonsági jelölések	228	7.1	Vágási magasság beállítása (07)	235
3.5.2	Kezelési jelölések	229	7.2	Pázsitnyírás fűgyűjtő dobozzal (08, 09)	236
3.6	Termékáttekintések	229	7.3	Mulcsolás mulcsolóékkal (10, 11)*	236
3.6.1	Termékáttekintés (01) – AL-KO... ..	229	7.4	Fűnyírás oldalsó kidobóval (12)*	236
3.6.2	Termékáttekintés (02) – solo by AL- KO	229	7.5	A vezetőnyél beállítása a testmagas- sághoz (13)*	237
3.7	A szállítmány tartalma	230	7.6	Vágóberendezés indítása és leállítá- sa (14)	237
3.8	"AL-KO inTOUCH Smart Garden" app*	230	7.7	A kerékmeghajtás be- és kikapcsolá- sa (15)*	237
3.9	Intelligens gomb (03)*	230	7.8	Kerékmeghajtás – A sebesség mó- dosítása (16)*	237
3.9.1	A töltöttségi állapot kijelzése	230	7.9	Gazdaságos mód be- és kikapcsolá- sa (16)*	238
3.9.2	A fűnyíró és az AL-KO Smart Cloud összekapcsolása	231	8	Munkautasítás	238
3.9.3	Műveletek végzése a „Smart Ho- me” / „Smart Garden” felületen (IFTTT)	231	9	Karbantartás és ápolás	238
3.9.4	Fűnyíró aktiválása*	231	9.1	Rendszeres karbantartási munkák	238
3.9.5	WLAN-név és jelszó visszaállítá- sa*	232	9.2	A gép és a fűkasza tisztítása	239
3.10	„maxRun & smart-drive” műszerfal (04)*	232	9.3	Vágókés ellenőrzése és cseréje	239
4	Biztonsági utasítások	232	9.4	A kerékmeghajtás bowdenhuzalának beállítása (17)	239
4.1	Biztonsági utasítások pázsitnyírók- hoz	232	9.5	Javítási munkák	239
4.1.1	Képzés	232	9.6	USB-csatlakozó (18).....	239
4.1.2	Előkészítő intézkedések	232	10	Hibaelhárítás	240
4.1.3	Kezelés	232			
4.1.4	Karbantartás és tárolás	233			

11	Szállítás	241
11.1	A készülék szállítása	241
11.2	Akkumulátorok szállítása	241
12	Tárolás	242
12.1	Az akkumulátoros pázsitnyíró tárolása	242
12.2	Az akkumulátor és a töltőkészülék tárolása	242
13	Ártalmatlanítás	242
14	Ügyfélszolgálat/Szerviz	243
15	Garancia	244

1 KÜLÖN BIZTONSÁGI UTASÍTÁSOK



Ezt a készüléket 8 évnél idősebb gyermekek, valamint korlátozott testi-, szellemi- illetve érzékelési képességgel rendelkező vagy az ilyen készülék használatához szükséges gyakorlatnak vagy tudásnak híján lévő személyek csak felügyelet mellett használhatják, illetve ha megtanították nekik a készülék biztonságos használatának módját, és tudják, hogy használat közben milyen veszélyek fenyegetik őket. Gyermekek ne játsszanak a készülékkel. Tisztítást és felhasználói karbantartást gyerekek felügyelet nélkül nem végezhetnek.

Súlyosan és összetetten korlátozott képességű személyek az itt ismertetett utasításokból adódóan bizonyos igényekkel rendelkezhetnek.

2 EHEZ A KEZELÉSI ÚTMUTATÓHOZ

- A német változat esetében az eredeti üzemeltetési útmutatóról van szó. Minden más nyelvi változat az eredeti üzemeltetési útmutató fordítása.
- Tárolja mindig úgy ezt a kezelési útmutatót, hogy bármikor beleolvashasson, ha a berendezéssel kapcsolatos információra van szüksége.
- Másik személynek csak ezzel a kezelési útmutatóval együtt adja tovább a készüléket.
- Olvassa el és tartsa be a jelen kezelési útmutató biztonsági tudnivalóit és figyelmeztetéseit.

2.1 A címlapon található szimbólumok

Szimbólum	Jelentés
	Üzembe helyezés előtt feltétlenül olvassa el gondosan ezt a kezelési útmutatót. Ez a zavarmentes munkavégzés és a hibamentes kezelés feltétele.
	Üzemeltetési útmutató
	A Li-ion akkumulátorokat kezelje óvatosan! Különösen a jelen útmutató szállításra, tárolásra és ártalmatlanításra vonatkozó utasításait tartsa be!

2.2 Jelmagyarázatok és jelzőszavak

⚠ VESZÉLY! Olyan veszélyes helyzetet jelez, amely – ha nem kerülik el – halálos vagy súlyos sérüléseket eredményez.

⚠ FIGYELMEZTETÉS! Olyan potenciálisan veszélyes helyzetet jelez, amely – ha nem kerülik el – halálos vagy súlyos sérüléseket eredményezhet.

⚠ VIGYÁZAT! Olyan potenciálisan veszélyes helyzetet jelez, amely – ha nem kerülik el – kisebb vagy közepesen súlyos sérüléseket eredményezhet.

⚠ FIGYELEM! Olyan helyzetet jelez, amely – ha nem kerülik el – anyagi károkat eredményezhet.

i TUDNIVALÓ Az érthetőséget és a használatot segítő, különleges tudnivalók.

3 TERMÉKLEÍRÁS

Ez a kezelési útmutató az AL-KO és solo by AL-KO márkájú kézzel irányított, különböző felszereltségű akkumulátoros pázsitnyírókhoz készült. Az egyes modellek felszereltsége megtalálható a szerelési útmutatóban a műszaki adatok között.

A készüléket csak a műszaki adatokban meghatározott lítium-ion akkumulátorokkal és akkutöltőkkel szabad használni. Az akkumulátorokkal és

akkutöltőkkel kapcsolatos további információkért lásd a külön utasításokat:

- Üzemeltetési útmutató 441630: Li-ion akkumulátor B150 Li (B05-3640G), B200 Li (B05-3650G)
- Üzemeltetési útmutató 441633: Akkutöltő C130 Li (C05-4230)

FIGYELEM! A készülék és az akkumulátor károsodásának veszélye. Ha a készüléket nem megfelelő akkumulátorral üzemeltetik, akkor a készülék és az akkumulátor is károsodhat.

- A készüléket csak az előírás szerinti akkumulátorral használja.

3.1 Rendeltetésszerű használat

Ez a készülék csak magántulajdonú pázsitfelületek nyírására szolgál, és nem lehet elszáradt pázsit nyírására használni.

Ez a gép magáncélú használatra készült. Bármely más felhasználás, valamint az illetéktelen módosítások vagy átépítések nem megfelelő használatnak minősülnek, és a garancia kizárását, valamint a megfelelőség elvesztését és a felhasználónak vagy harmadik feleknek okozott károkért való felelősség elutasítását eredményezik a gyártó részéről.

3.2 Lehetséges előre látható hibás használat

A készülék nem alkalmas nyilvános parkokban és sportlétesítményekben történő iparszerű használatra, valamint mező- és erdőgazdaságokban való alkalmazásra sem.

- A készüléket esőben vagy nedves pázsiton ne használja.
- Nem szabad eltávolítani vagy áthidalni a biztonsági berendezéseket.

3.3 Maradék kockázatok

Még a készülék rendeltetésszerű használata esetén is mindig marad valamennyi ésszerű kockázat, amely nem zárható ki. A készülék fajtájából és szerkezetéből adódóan alkalmazástól függően a következő potenciális veszélyeztetések fordulhatnak elő:

- a levágott növényrészek, föld és kisebb kövek kirepülése,
- vágási részecskék belélegzése légzőkészülék viselésének elmaradása esetén,
- Vágási sérülések a forgó vágókések közé nyúlás esetén.

3.4 Biztonsági és védőberendezések

⚠ FIGYELMEZTETÉS! Sérülésveszély. A sérült és kiiktatott biztonsági és védőberendezések súlyos sérüléseket okozhatnak.

- A sérült biztonsági és védőberendezéseket javíttassa meg.
- A biztonsági és védőberendezéseket soha ne iktassa ki.

Biztonsági kulcs

A véletlen bekapcsolás elkerülése érdekében a készülék egy biztonsági kulccsal rendelkezik. Karbantartási munkák előtt kapcsolja ki a készüléket, és a biztonsági kulcsot mindig húzza ki.

Biztonsági fogantyú / Biztonsági kengyel

A készülék biztonsági fogantyúval / biztonsági kengyellel rendelkezik. Vészhelyzetben egyszerűen engedje el a biztonsági fogantyút / biztonsági kengyelt. A motor és a vágóberendezés leáll.

Start gomb





Ahhoz, hogy a motort a biztonsági fogantyúval / biztonsági kengyellel be lehessen kapcsolni, előzőleg be kell nyomni a Start gombot.

Ütközőfedél

Az ütközőfedél véd pl. a levágott részekről és kövektől, amelyek munka közben szétrepülhetnek.

3.5 A készüléken szereplő szimbólumok

3.5.1 Biztonsági jelölések

Szimbólum	Jelentés
	A kezeléskor legyen különösen óvatos!
	Üzembe helyezés előtt olvassa el a kezelési útmutatót!
	Sérülésveszély! Kezeit és lábait tartsa távol a vágóberendezéstől!
	Nem érvényes, csak benzinmotoros fűnyírónál alkalmazzák. Minden karbantartási és tisztítási munka előtt húzza le a gyújtógyertya csatlakozójét.

Szimbólum	Jelentés
	A kirepülő tárgyak okozta veszély!
	Más személyeket tartson távol a veszélyzónától!
	Nem érvényes, csak elektromos fűnyírónál alkalmazzák. Karbantartás és javítás előtt a készüléket kapcsolja ki és válassza le az elektromos hálózatról!
	Nem érvényes, csak elektromos fűnyírónál alkalmazzák. Sérült hálózati kábel esetén áramütés veszélye áll fenn!
	Nem érvényes, csak elektromos fűnyírónál alkalmazzák. A hálózati kábelt tartsa távol a vágóberendezéstől, és ne haladjon át rajta.
	Az inaktíváló berendezést karbantartás előtt távolítsa el!

3.5.2 Kezelési jelölések

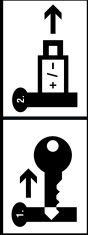
Szimbólum	Jelentés
	Teendő a motor indításához (lásd Fejezet 7.6 "Vágóberendezés indítása és leállítása (14)", oldal 237)
	Ha nincs használatban: A biztonsági kulcsot húzza ki és vegye ki az akkut a gépből.

3.6 Termékáttekintések

3.6.1 Termékáttekintés (01) – AL-KO

Sz.	Alkatrész
1*	Intelligens gomb*
2	Akkurekesz fedele
3	Kulcsos kapcsoló biztonsági kulccsal
4	1. és 2. akkurekesz
Átfordítható vezetvényél a következő részekkel:	
5	■ Felső tartó
6	■ Alsó tartó
7	■ Szárnyas anyák (2x)
8*	„maxRun & smart-drive” műszerfal*
9*	Hajtóműkapcsoló-kengyel kerék meghajtáshoz*
10	Biztonsági kapcsolókengyel
11	Start gomb
12	Telítettséjelző
13	Fűgyűjtő doboz
14	A fűgyűjtő doboz fogantyúja
15	Vágási magasság központi állító szerkezete
16*	Oldalsó kidobónyílás fedele*
17*	Elülső hordozófogantyú*
18	Akku (1x vagy 2x)
19	Akkutöltő

* modelltől függő, lásd a szerelési útmutatót.

3.6.2 Termékáttekintés (02) – solo by AL-KO

Sz.	Alkatrész
1*	Intelligens gomb*
2	Akkurekesz fedele
3	Kulcsos kapcsoló biztonsági kulccsal
4	1. és 2. akkurekesz
Állítható magasságú és átfordítható vezetvényél a következő részekkel:	
5	■ Felső tartó

Sz.	Alkatrész
6	■ Alsó tartó**
7*	■ Forgócsukló a gyors átállításhoz
8*	„maxRun & smart-drive” műszerfal*
9*	Hajtóműkapcsoló-kengyel kerékmeghajtáshoz*
10	Biztonsági kapcsolókengyel
11	Start gomb
12	Telítettségjelző
13	Fűgyűjtő doboz
14	A fűgyűjtő doboz fogantyúja
15	Vágási magasság központi állítószerkezete
16*	Oldalsó kidobónyílás fedele*
17*	Elülső hordozófogantyú*

* modelltől függő, lásd a szerelési útmutatót.

** a modellnek megfelelő acélcső vagy alumínium kivitelben.

3.7 A szállítmány tartalma

A szállítmány az alább felsorolt tételeket tartalmazza. Ellenőrizze, hogy minden tétel megvan-e.

Sz.	Alkatrész
1	Fűnyíró
2	Fűgyűjtő doboz (nincs felszerelve/részben szerelt)*
3	Vezetőnyél (nincs felszerelve/részben szerelt)*
4	Oldalsó kidobóbetét*
5	Mulcsolóék*
6	Csavarzsák
7	Akku* (1x vagy 2x)*
8	Akkutöltő*

* modelltől függő, lásd a szerelési útmutatót.

3.8 "AL-KO inTOUCH Smart Garden" app*

* modelltől függő, lásd a szerelési útmutatót.

A fűnyíró fel van szerelve egy WLAN rádiómodullal. Ez egy hordozható készülékről (okostelefonról, tabletről) egy alkalmazáson keresztül kényelmes vezérést és felügyeletet tesz lehetővé.

i TUDNIVALÓ A mobilkészülékhez az app használatához internetkapcsolatra van szüksége.

Az „AL-KO inTOUCH Smart Garden” alkalmazás Android-alapú készülékekhez a Google Play áruházban, iOS-alapú készülékekhez az Apple App Store-ban vásárolható meg:



Az alkalmazás telepítése után először be kell jelentkezni vagy regisztrálni kell. Ezután kövesse a „Lépésről lépésre” útmutatót.

Az alkalmazás sokféle funkciót kínál, pl. termék-regisztrációt, kerti ötleteket, növénytanácsadót vagy hiba esetén push értesítéseket.

További információk az „AL-KO inTOUCH Smart Garden” alkalmazásról itt találhatók: <https://alko-garden.com/smart-connect/>



3.9 Intelligens gomb (03)*

* modelltől függő, lásd a szerelési útmutatót.

Az intelligens gombbal vegye fel fűnyíróját az AL-KO Smart Cloud felhőbe és biztosítsa számára a Smart Gardening sokféle lehetőségét: <https://alko-garden.de/smart-gardening-mit-alko/>

i TUDNIVALÓ Megjegyzés a helyi hálózathoz (WLAN).

- Ahhoz, hogy az AL-KO Smart Gardening használható legyen, a fűnyírónak a WLAN-hálózat hatókörében kell lennie.
- Tartsa készenlétben a WLAN-hálózathoz szükséges jelszót.

3.9.1 A töltöttségi állapot kijelzése

Az intelligens gomb jól láthatóan jelzi az akku töltöttségi állapotát.

Intelligens gomb	Jelentés
Zölden világít.	Akku feltöltve.
Pirosan világít.	Akku lemerült.

3.9.2 A fűnyíró és az AL-KO Smart Cloud összekapcsolása

I TUDNIVALÓ Tudnivalók az informatikai biztonsághoz. A fűnyíró az AL-KO Smart Cloud felhőből automatikusan megkapja a legújabb szoftverfrissítéseket a biztonsági rések kialakulásának elkerülése érdekében. Ehhez internetkapcsolat szükséges a WLAN-hálózaton keresztül.

- Csak biztonságos WLAN-kapcsolaton keresztül csatlakoztassa fűnyíróját az internethez.
- Adjon meg egy biztonságos WLAN-jelszót.

1. Okostelefon előkészítése:

- Telepítse „AL-KO inTOUCH Smart Garden” alkalmazást (lásd *Fejezet 3.8* *”AL-KO inTOUCH Smart Garden” app**, *oldal 230*).
- Indítsa el az alkalmazást.

2. Indítsa el a beállító segédet: Kb. 3 másodpercig tartsa nyomva az intelligens gombot.

3. A beállító segédben:

- Csatlakoztassa az okos telefont a fűnyíró WLAN-hálózatához.
- Változtassa meg a fűnyíró nevét (nem kötelező).
- Adja meg WLAN-hálózata nevét és jelszavát. A fűnyíró kapcsolódik az AL-KO Smart Cloud felhőhöz.

Intelligens gomb beállítás közben

Sz.	Intelligens gomb	Jelentés
Kapcsolat az alkalmazással:		
a.	Kéken pulzál.	A beállító segéd elindult, csatlakozásra vár.
b.	Folyamatosan kéken világít.	A beállító segéd csatlakozott az alkalmazáshoz.
Csatlakozás az AL-KO Smart Cloud felhőhöz a használt WLAN-hálózaton keresztül:		
c.	Kéken világít, az óra járásával egyezően forog.	Csatlakozási kísérlet
d.	Kéken villog.	Csatlakoztatva.
e.	Váltakozva zöld és kék színű.	Csatlakozva az AL-KO Smart Cloud felhőhöz.

Sz.	Intelligens gomb	Jelentés
f.	Váltakozva piros és kék színű.	Nincs csatlakoztatva. A WLAN-hálózat neve és jelszava hibásan lett megadva.

Intelligens gomb működés közben

Intelligens gomb	Jelentés
Kéken világít (elhalványuló)	Csatlakozva az AL-KO Smart Cloud felhőhöz WLAN-vétel megfelelő.
Kéken világít, forog.	A kapcsolat az AL-KO Smart Cloud felhővel megszakadt. A WLAN-vétel megszakadt.

3.9.3 Műveletek végzése a „Smart Home” / „Smart Garden” felületen (IFTTT)

Az intelligens gombbal legfeljebb 3 IFTTT-művelet végezhető (IFTTT: If This Then That = ha ez történik, akkor...). A <https://ifttt.com/> oldalon ezeket a műveleteket előzőleg meg kell határozni (pl. a készülékek vezérlése „Smart Home” vagy „Smart Garden” funkcióban, az öntözés bekapcsolása, garázs kapu kinyitása). Az IFTTT-műveletek a szolgáltató által nyújtott előfizetési modell-től függően ingyenesek vagy díjkötelesek lehetnek.

I TUDNIVALÓ Az IFTTT-vel kapcsolatos további információk itt találhatóak: <https://alko-garden.de/ifttt-de/>

1. Az intelligens gombot 1-szer, 2-szer vagy 3-szor egymás után röviden nyomja meg az 1., 2. vagy 3. IFTTT-művelet aktiválásához.

Intelligens gomb	Jelentés
Váltakozva zölden és kéken villog.	IFTTT-művelet aktiválása történt.
Váltakozva pirosan és kéken villog.	Nem lehetett IFTTT-műveletet aktiválni.

Az internethez és a „Smart Home” és „Smart Garden” funkciókhoz való hozzáférés miatt a készüléket biztonságosan kell tárolni (lásd *Fejezet 12.1* *”Az akkumulátoros pázsitnyíró tárolása”, oldal 242*).

3.9.4 Fűnyíró aktiválása*

* *modell-től függő, lásd a szerelési útmutatót.*

Ha 10 percig nem használják, akkor a fűnyíró energiatakarékos módba kapcsol. A műszerfal ki-kapcsol.

A fűnyíró aktiválásához: lásd *Fejezet 6.4 "A műszerfal be és kikapcsolása"*, oldal 235.

3.9.5 WLAN-név és jelszó visszaállítása*

* modelltől függő, lásd a szerelési útmutatót.

1. Kb. 10 másodpercig tartsa nyomva az intelligens gombot:

Intelligens gomb	Jelentés
Kéken világít. Majd az óra járásával elmentésen kialszik.	Visszaállítási folyamat
Kéken villog.	A visszaállítási folyamat befejeződött.

3.10 „maxRun & smart-drive” műszerfal (04)*

* modelltől függő, lásd a szerelési útmutatót.

Gombok

Sz.	Jelentés
1	Műszerfal be-/kikapcsoló gombja
2	„Gazdaságos mód” gomb
3	Mínusz gomb: A kerékajítás sebességének csökkentése.
4	Plusz gomb: A kerékajítás sebességének növelése.

Kijelzések

Sz.	Jelentés
5	WLAN-kapcsolatkijelzés
6	Az 1. akku töltöttségi szintje
7	A 2. akku töltöttségi szintje
8	Hibajelzés
9	A kerékajítás beállított sebessége (7 fokozat)

4 BIZTONSÁGI UTASÍTÁSOK

4.1 Biztonsági utasítások pázsitnyírókhoz

4.1.1 Képzés

- Figyelmesen olvassa el a kezelési útmutatót. Ismerkedjen meg a készülék működtető elemeivel és helyes használatával.

- Soha ne engedje, hogy gyermekek vagy olyan személyek használják a pázsitnyíró, akik a kezelési útmutatót nem ismerik.
 - Ügyeljen, hogy gyerekek ne játsszanak a készülékkel.
 - Tisztítást és karbantartást gyerekek nem végezhetnek.
 - A helyi előírások meghatározhatják a kezelőszemély minimális életkorát.
- Ezt a készüléket korlátozott testi-, szellemi- illetve érzékelési képességgel rendelkező vagy az ilyen készülék használatához szükséges gyakorlattal vagy tudással nem rendelkezők csak felügyelet mellett használhatják, illetve ha megtanították nekik a készülék biztonságos használatának módját, és tudják, hogy használat közben milyen veszélyek fenyegetik őket.
- Sohase nyírron fűvet, amikor személyek, különösen gyermekek vagy állatok vannak a közelben.
- Gondoljon arra, hogy a más személyeket érő balesetekért vagy az ingóságok károsodásáért a használó a felelős.
- A készüléket ne kezelje alkohol, drogok vagy gyógyszerek hatása alatt.

4.1.2 Előkészítő intézkedések

- A készülék használata közben mindig viseljen erős cipőt és hosszú szárú nadrágot. Ne használja a készüléket mezítláb vagy könnyű szandálban. Ne viseljen laza ruházatot vagy olyan ruhát, amelyen lelógó zsinórok vagy pántok találhatóak.
- Vizsgálja meg a terepet, amelyen a készüléket használni kívánja, és távolítsa el az összes akadályt, amelyek a készülék útjába kerülhetnek és elrepülhetnek.
- A készülék használata előtt mindig ellenőrizze, hogy a vágókés, a rögzítőcsapok és a teljes vágóegység nem használódott-e el vagy nem sérült-e. Az elhasználódott vagy sérült vágókést és rögzítőcsapokat a kiegyensúlyozatlanság elkerülése érdekében csak darabként szabad kicserélni. Az elhasználódott vagy sérült figyelmeztető táblákat ki kell cserélni.

4.1.3 Kezelés

- Csak napfény vagy jó mesterséges megvilágítás mellett végezzen fűnyírást.
- Lehetőség szerint kerülje el a készülék nedve fűvön történő használatát.

- Ügyeljen, hogy az akasztók mindig jó állapotban legyenek.
- A készüléket csak lassú tempóban irányítsa.
- Lejtőn mindig keresztben haladjon, sohasem felfelé vagy lefelé.
- Legyen nagyon óvatos, ha menetirányt vált a lejtőn.
- Ne dolgozzon a készülékkel nagyon meredek lejtőn.
- Legyen nagyon óvatos, ha a pázsitnyíró megfordítja vagy közelebb húzza.
- Rögzítse a vágókés(ek)e)t, ha a pázsitnyírót meg kell billenteni egy másik füves területre történő átszállításhoz, és amikor a pázsitnyírót a nyírni kívánt területek között ide-oda kell szállítani.
- Soha ne használja a készüléket sérült védőberendezésekkel vagy védőrácscokkal, ill. védőberendezések, pl. ütközőlemezek és/vagy fűgyűjtő eszközök nélkül. A sérült védőberendezéseket és burkolatokat ki kell cserélni, a hiányzó védőberendezéseket és -burkolatokat megfelelően fel kell helyezni.
- Óvatosan és a gyártói utasításoknak megfelelően indítsa be a motort. Ügyeljen, hogy lábai megfelelő távolságra legyenek a vágókés(ek)től.
- A motor beindításakor a pázsitnyíró nem lehet megbillenteni, kivéve, ha a pázsitnyíró a folyamat közben fel kell emelni. Ilyen esetben is csak olyan mértékben billentse meg a készüléket, amennyire az feltétlenül szükséges, és csak a használatól távolabb lévő oldalát emelje fel.
- Ne indítsa be a motort, ha a kidobócsatorna előtt áll.
- Soha ne tegye a kezét vagy a lábát forgó alkatrészekre vagy azok alá. Maradjon mindig távol a kidobónyílástól.
- Soha ne emelje fel vagy szállítsa a gépet, ha a motor működik.
- Kapcsolja ki a motort és húzza ki a biztonsági kulcsot. Győződjön meg arról, hogy az összes mozgó alkatrész teljesen megállt-e:
 - ha a pázsitnyíró magára hagyja,
 - az elakadások vagy a kidobócsatorna eltömődését okozó akadályok elhárítása előtt,
 - a berendezés ellenőrzése, tisztítása vagy a rajta végzendő munkák előtt,
 - ha idegen testet ért. Keresse meg a pázsitnyíró sérüléseit, majd végezze el a szükséges javításokat, mielőtt újra beindítja és használni kezdi a pázsitnyíró.
- Ha a pázsitnyíró szokatlanul erősen kezd rezegni, akkor azonnal ellenőrizni kell:
 - Keressen károsodásokat.
 - Végezze el a károsodott alkatrészek szükséges javításait.
 - Győződjön meg arról, hogy az anyák, a csapok és csavarok erősen meg vannak-e húzva.
- Ne dolgozzon a készülékkel rossz időjárási körülmények között, különösen esőben vagy zivatar idején.

4.1.4 Karbantartás és tárolás

- Gondoskodjon arról, hogy az anyacsavarok, a csapok és a csavarok szorosan meg legyenek húzva, és hogy a gép biztonságos üzemi állapotban legyen.
- Rendszeresen ellenőrizze a pázsitgyűjtő berendezés kopottságát vagy üzemképességét.
- Biztonsági okokból az elhasználdott vagy sérült alkatrészeket cserélje ki.
- Ügyeljen arra, hogy több vágókéses készülékek esetében az egyik vágókés mozgása a többi vágókés mozgását is eredményezheti.
- A készülék beállításakor ügyeljen arra, hogy ujjai ne szoruljanak mozgó vágókéses és a készülék álló részei közé.
- Mielőtt a készüléket elteszi, hagyja a motort lehűlni.
- A vágókéses karbantartásakor ügyeljen arra, hogy amikor az áramforrást lekapcsolják, akkor a vágókéses még mozgásban lehetnek.
- Biztonsági okokból az elhasználdott vagy sérült alkatrészeket cserélje ki. Kizárólag eredeti pótalkatrészeket és tartozékokat használjon.

4.2 Rezgésterhelés

■ Rezgés miatti veszély

A készülék használata közben a tényleges rezgés kibocsátási érték a gyártó által megadott értéktől eltérhet. Használat előtt, ill. közben vegye figyelembe a következő befolyásoló tényezőket:

- A készüléket rendeltetészerűen használják?
- Az anyag vágása, ill. előkészítése a megfelelő módon és formában történik?

- A készülék a szokásos üzemi állapotban található?
- A vágószerszám megfelelően meg van élvezve, ill. a megfelelő vágószerszám van beszerelve?
- A tartófogantyú és az opcionális vibrációs fogantyú fel van szerelve és ezek szilárdan vannak a készülékre erősítve?
- A készüléket csak az adott munka elvégzéséhez szükséges fordulatszámmal működtesse. Kerülje a maximális fordulatszámot a zaj és a rezgések csökkentése érdekében.
- Szakszerűtlen használat és karbantartás miatt a készülék által kibocsátott zaj és a rezgés fokozódhat. Ez egészségkárosodást okoz. Ilyen esetben azonnal kapcsolja ki a készüléket, majd egy hivatalos szervizben javíttassa meg.
- A rezgés miatti terhelés mértéke az elvégzendő munkától, ill. a készülék használatától függ. Mérlelje a helyzetet és iktasson be megfelelő munkaszüneteket. Ezzel jelentősen csökkenthető a teljes munkaidő alatt kapott rezgés miatti terhelés mértéke.
- A készülék tartós használata esetén a kezelő rezgéseknek van kitéve, ami vérkeringési problémákhoz (az ujjak elfehéredéséhez) vezethet. Ennek a kockázatnak az elkerüléséhez viseljen kesztyűt és tartsa melegen a kezét. Ha az ujjak elfehéredése tapasztalható, azonnal forduljon orvoshoz. A tünetekhez tartoznak: érzéketlenség, az érzékelőképesség elvesztése, bizsergés, viszketés, fájdalom, elgyengülés, a bőr színének vagy állapotának megváltozása. Normál esetben ezek a tünetek az ujjakat, a kezeket vagy a pulzust érintik. Alacsonyabb hőmérsékleten a veszély fokozódik.
- Iktasson be a munkanapba hosszabb szüneteket, hogy a zajtól és a rezgésektől való regenerálódás lehetséges legyen. A munkát úgy tervezze meg, hogy az erős rezgést keltő készülékek használata több napra legyen elosztva.
- Ha a készülék használata közben a kezeinél kellemetlen érzése lenne vagy a bőre elszíneződne, akkor azonnal szakítsa meg a munkavégzést. Iktasson be megfelelő pihenőket. Megfelelő hosszúságú pihenő nélkül kéz-kar-rezgésszindrómát tapasztalhat.
- Minimalizálja a rezgésekből adódó kockázatot. A készüléket a kezelési útmutatóban található utasítások szerint gondozza.

- Ha a készüléket gyakran használják, lépjen kapcsolatba a szakkereskedővel antivibrációs tartozékok (pl. fogantyúk) beszerzése érdekében.
- Kerülje el a készülékkel 10 °C alatti hőmérsékleteken történő munkavégzést. Egy munkatervben határozza meg, hogy hogyan korlátozható a rezgés okozta terhelés.

4.3 Zajterhelés

A készülék használata közben bizonyos mértékű zajterhelés elkerülhetetlen. Nagy zajjal járó munkákat csak az engedélyezett és erre a célra meghatározott időpontokban végezzen. Tartson zajmentes szüneteket és a munka időtartamát csak a legszükségesebb mértékre korlátozza. Saját személyes védelme és a közelben tartózkodók védelme érdekében megfelelő hallásvédőt kell viselni.

4.4 Biztonsági utasítások az akkumulátorhoz és a töltőkészülékhez

Tartsa be az akkumulátorra és a töltőkészülékre vonatkozó biztonsági utasításokat a külön kezelési útmutatókban.

Lásd:

- Üzemeltetési útmutató 441630: Li-ion akkumulátor B150 Li (B05-3640G), B200 Li (B05-3650G)
- Üzemeltetési útmutató 441633: Akkutöltő C130 Li (C05-4230)

5 ÖSSZESZERELÉS

Összeszerelés: Lásd a szerelési útmutatót.

⚠ FIGYELMEZTETÉS! Veszélyek nem teljes összeszerelés miatt! Egy nem teljesen összeszerelt gép üzemeltetése súlyos sérülésekhez vezethet.

- A gépet csak teljesen összeszerelt állapotban üzemeltesse!
- Az akkumulátorokat csak akkor tegye be a készülékbe, ha az teljesen össze van szerelve!

6 ÜZEMBE HELYEZÉS

6.1 Akkumulátor feltöltése

i TUDNIVALÓ Részletes információkért olvassa el az akkuhoz és a töltőkészülékhez tartozó külön üzemeltetési útmutatókat.

6.2 Akkumulátorok behelyezése és kivétele (05)

A fűnyíró tetszés szerint működtetheti egy vagy két akkumulátorral. Két akku használata esetén nő a munkavégzés időtartama és ezzel együtt a vágható pázsitterület is.

Használhat különböző töltöttségi szintű akkumulátorokat. Először a jobban feltöltött akkumulátort ki kell sütni addig, amíg el nem éri a második akku töltöttségi szintjét. Ezután mindkét akkut töltsse fel egyenlő mértékben.

FIGYELEM! Az akkumulátorok károsodásának veszélye. Ha az akkumulátorok használat után a készülékben maradnak, akkor károsodhatnak.

- Közvetlenül a használat után az akkumulátorokat húzza ki a gépből és tárolja fagytól védett helyen.
- Az akkumulátorokat csak közvetlenül a munka megkezdése előtt tegye be a gépbe.

Az akkumulátor behelyezése

1. Az akkurekesz fedelét (05/1) hajtsa fel (05/a).
2. Az akkut felülről kattanásig tolja be az akkurekeszbe (05/2).
3. Hajtsa le az akkurekesz fedelét.

Az akkumulátor kihúzása

1. Az akkumulátoron lévő kioldógombot nyomja meg és tartsa lenyomva.
2. Húzza ki az akkumulátort.

6.3 A fűnyíró áramellátásának be- és kikapcsolása (06)

A kulcsos kapcsolóval kapcsolja be és ki a fűnyírómotor áramellátását. A kulcsos kapcsolót a biztonsági kulccsal lehet kezelni.

⚠ FIGYELMEZTETÉS! Sérülésveszély. A véletlen bekapcsolás súlyos sérüléseket okozhat.

- Munkaszünetek és karbantartási munkák előtt mindig: fordítsa el a biztonsági kulcsot Ki állásba az áramellátás kikapcsolásához, majd húzza ki a kulcsot.

Áramellátás bekapcsolása

1. Hajtsa fel az akkurekesz fedelét.
2. Tegye be (06/a) a biztonsági kulcsot (06/1) a kulcsos kapcsolóba.
3. A biztonsági kulcsot fordítsa el Be állásba (I poz.) (06/b). Ekkor a fűnyírómotor üzemi feszültséget kap, de még nem kezd működni.
4. Hajtsa le az akkurekesz fedelét.

5. Vágószerkezet bekapcsolása: lásd *Fejezet 7.6 "Vágóberendezés indítása és leállítása (14)"*, oldal 237.

Áramellátás kikapcsolása

1. A biztonsági kulcsot fordítsa (06/c) Ki állásba (0 poz.), majd húzza ki (06/d).
2. Közvetlenül a használat után az akkumulátorokat húzza ki a készülékből, töltsse fel és tárolja fagytól védett helyen. Az akkumulátorokat csak közvetlenül a következő használat előtt helyezze be.

6.4 A műszerfal be és kikapcsolása*

* *modellől függő, lásd a szerelési útmutatót.*

Feltétel: Legalább 1 akku legyen behelyezve.

ⓘ TUDNIVALÓ A műszerfal és kerékajátás áramellátásához a biztonsági kulcs ne legyen Be helyzetbe (I poz.) fordítva.

A műszerfal bekapcsolási lehetőségei a következők:

- Nyomja meg a Be/Ki gombot (04/1) a műszerfalon.
- Röviden nyomja meg az intelligens gombot (03/1).
- A műszerfal a fűnyírómotor beindítása után automatikusan bekapcsol (lásd *Fejezet 7.6 "Vágóberendezés indítása és leállítása (14)"*, oldal 237).

7 KEZELÉS

⚠ FIGYELMEZTETÉS! Sérülésveszély! A sértült és kiiktatott biztonsági és védőberendezések súlyos sérüléseket okozhatnak.

- Bekapcsolás előtt ellenőrizze, hogy az összes biztonsági és védőberendezés rendelkezésre áll-e és működőképes-e!

7.1 Vágási magasság beállítása (07)

⚠ VIGYÁZAT! Vágási sérülések veszélye. Vágási sérülések veszélye a mozgó fűkaszába történő benyúlás esetén.

- A vágási magasságot csak akkor állítsa át, ha a motort kikapcsolták és a vágóberendezés teljesen leállt.
1. Kioldáshoz a kart (07/1) kissé nyomja kifelé (07/a) és tartsa meg.
 - Alacsony pázsit esetén a kart tolja (07/b) az első kerék irányába.
 - Magasabb pázsit esetén a kart tolja (07/b) a hátsó kerék irányába.

- Engedje el a kart, amíg a kívánt fokozat beattan.

7.2 Pázsitnyírás fűgyújtó dobozzal (08, 09)

A készülék működtethető fűgyújtó dobozzal és anélkül is.

A fűgyújtó doboz beakasztása

- Gondoskodjon a készülék kikapcsolásáról és várja meg, amíg a vágóberendezés megáll.
- Emelje meg (08/a) az ütközőfedelelet (08/1).
- A fűgyújtó dobozt (08/2) akassza be (08/b) a tartóba.
- Engedje el az ütközőfedelelet.

Töltöttség ellenőrzése

A töltöttségjelzőt (09/1) nyírás közben a levegőáramlat felfelé nyomja (09/a). Ha a fűgyújtó doboz (09/2) megtelt, akkor a töltöttségjelző a fűgyújtó dobozon fekszik (09/b). A fűgyújtó dobozt ki kell üríteni.

A fűgyújtó doboz kiakasztása és kiürítése

⚠ VIGYÁZAT! Vágási sérülések veszélye. Vágási sérülések veszélye a mozgó fűkaszába történő benyúlás esetén.

- A pázsitgyújtó dobozt csak akkor vegye le, ha a fűkasza megállt.
- Gondoskodjon a készülék kikapcsolásáról és várja meg, amíg a vágóberendezés megáll.
 - Emelje meg az ütközőfedelelet (08/1).
 - Emelje ki a tartóból a fűgyújtó dobozt (08/2), és hátrafelé vegye le.
 - Ürítse ki a fűgyújtó dobozt.
 - Tisztítsa meg a töltöttségjelző kifúvónyílásait (08/3).
 - Akassza be a fűgyújtó dobozt (ld. fentebb).

7.3 Mulcsolás mulcsolóékkal (10, 11)*

* *modellőlől függő, lásd a szerelési útmutatót.*

Mulcsoláskor a levágott növényzet nem kerül összegyűjtésre, hanem a pázsiton marad. A mulcs megvédi a talajt a kiszáradástól és tápanyagokkal látja el azt. A legjobb eredmény kb. 2 cm-rel történő rendszeres visszavágás esetén érhető el. Csak a puha rostokkal rendelkező fiatal fű korhad el gyorsan.

- A fű magassága mulcsolás előtt: max. 8 cm
- A fű magassága mulcsolás után: max. 4 cm

i TUDNIVALÓ A haladási sebességet a mulcsoláshoz kell igazítani, ne mozogjon gyorsan.

Mulcsolóék behelyezése

⚠ VIGYÁZAT! Vágási sérülések veszélye. Vágási sérülések veszélye a mozgó fűkaszába történő benyúlás esetén.

- Kapcsolja ki a készüléket és húzza ki a biztonsági dugókulcsot, mielőtt a mulcsolóéket behelyezi vagy eltávolítja.

- A készülék kikapcsolása: A biztonsági kulcsot fordítsa Ki állásba (0 poz.), majd húzza ki.
- Akassza ki a fűgyújtó dobozt.
- Az ütközőfedelelet (10/1) emelje fel és a mulcsolóéket (10/2) helyezze be (10/a) a kidobókürtőbe (10/3). A reteszelésnek be kell pattannia.

FIGYELEM! A készülék sérülésének veszélye. Ha a mulcsolóék nem pattan be, akkor a mulcsolóék és a vágóberendezés károsodhat.

- Ügyeljen rá, hogy a reteszelés bepattanjon.

A mulcsolóék eltávolítása

- A készülék kikapcsolása: A biztonsági kulcsot fordítsa Ki állásba (0 poz.), majd húzza ki.
- Emelje meg az ütközőfedelelet.
- Oldja ki (11/a) a mulcsolóék reteszelését (11/1).
- Húzza ki (11/b) a mulcsolóéket (11/2).

7.4 Fűnyírás oldalsó kidobóval (12)*

* *modellőlől függő, lásd a szerelési útmutatót.*

⚠ VIGYÁZAT! Vágási sérülések veszélye. Vágási sérülések veszélye a mozgó fűkaszába történő benyúlás esetén.

- Az oldalsó kidobóbetétet csak akkor helyezze be, ill. távolítsa el, ha a motor és a vágóberendezés teljesen leállt.

Oldalsó kidobóbetét behelyezése

- A készülék kikapcsolása: A biztonsági kulcsot fordítsa Ki állásba (0 poz.), majd húzza ki.
- Vegye le a fűgyújtó dobozt és helyezze be a mulcsolókészletet, lásd *Fejezet 7.3 "Mulcsolás mulcsolóékkal (10, 11)**", oldal 236.*
- Nyomja meg az oldalsó kidobónyílás fedelének kioldókarját (12/1).
- Az oldalsó kidobónyílás fedelét (12/2) hajtsa fel (12/a) és tartsa ebben a helyzetben.

5. Az oldalsó kidobóbetétet (12/3) helyezze be (12/b).
6. Lassan csukja be az oldalsó kidobónyílás fedelét (12/2). Az oldalsó kidobónyílás fedele akadályozza meg, hogy az oldalsó kidobóbetét kiessen.

Oldalsó kidobóbetét eltávolítása

1. A készülék kikapcsolása: A biztonsági kulcsot fordítsa Ki állásba (0 poz.), majd húzza ki.
2. Az oldalsó kidobónyílás fedelét hajtsa fel és tartsa ebben a helyzetben.
3. Húzza ki az oldalsó kidobóbetétet és csukja be az oldalsó kidobónyílás fedelét.
4. A mulcsolóéket távolítsa el és tegye be a fűgyűjtő dobozt.

7.5 A vezetőnyél beállítása a testmagassághoz (13)*

* *modelltől függő, lásd a szerelési útmutatót.*

1. A gyorsrögzőtöket (13/1) hajtsa le (13/a) a forgócsuklóra (13/2).
2. A vezetőnyelet (13/3) fordítsa el (13/b) a forgócsuklók körül a kívánt magasság eléréséig.
3. Hajtsa vissza szorosan a gyorsrögzőtöket.

7.6 Vágóberendezés indítása és leállítása (14)

A vágóberendezést csak sima talajon indítsa el, ne magas fűben. A talajon nem lehetnek idegen tárgyak, pl. kövek. A gépet az indításhoz ne emelje meg vagy ne billentse meg.

Vágóberendezés indítása

1. Ha még nem történt meg: Kapcsolja be az áramellátást (lásd *Fejezet 6.3 "A fűnyíró áramellátásának be- és kikapcsolása (06)", oldal 235*).
2. Nyomja meg és tartsa nyomva az indítógombot (14/1).
3. A biztonsági kapcsolókengyelt (14/2) húzza (14/a) a vezetőnyélhez (14/3). A vágóberendezés elindul.
4. Engedje el az indítógombot és közben tartsa tovább erősen a biztonsági kapcsolókengyelt.

i TUDNIVALÓ A biztonsági kapcsolókengyel nem reteszeli. A teljes munka alatt tartsa szorosan a vezetőnyélen.

A vágóberendezés leállítása

1. Engedje el a biztonsági kapcsolókengyelt. A kengyel automatikusan kiindulási helyzetbe áll.
2. Várja meg, amíg a vágóberendezés leáll.
3. Kapcsolja ki az áramellátást (lásd *Fejezet 6.3 "A fűnyíró áramellátásának be- és kikapcsolása (06)", oldal 235*).

⚠ VIGYÁZAT! Vágási sérülések veszélye.

Vágási sérülések veszélye a mozgó fűkaszába történő benyúlás esetén.

- Várja meg, amíg a vágóberendezés teljesen leáll.
- Minden karbantartási és gondozási munka előtt: Kapcsolja ki a készüléket és várja meg, amíg a vágóberendezés teljesen leáll. Húzza ki a biztonsági kulcsot, majd távolítsa el az akkukat.

7.7 A kerékmeghajtás be- és kikapcsolása (15)*

* *modelltől függő, lásd a szerelési útmutatót.*

A kerékhajtást bekapcsolhatja úgy, hogy a fűnyíró két munkaterület között vagy a tárolási helyére mozgatja. Ehhez a vágóberendezés bekapcsolása nem szükséges.

i TUDNIVALÓ A műszerfal és kerékhajtás áramellátásához a biztonsági kulcs ne legyen Be helyzetbe (I poz.) fordítva.

Kerékmeghajtás bekapcsolása

1. Helyezze be az akkumulátort.
2. A hajtóműkapcsoló-kengyelt (15/1) nyomja neki (15/a) a vezetőnyélnek (15/2) és tartsa ott. A hajtóműkapcsoló-kengyel nem pattan be.

Kerékmeghajtás kikapcsolása

1. Engedje el a hajtóműkapcsoló-kengyelt. A kengyel automatikusan kiindulási helyzetbe áll.

7.8 Kerékmeghajtás – A sebesség módosítása (16)*

* *modelltől függő, lásd a szerelési útmutatót.*

A műszerfal segítségével lehet a fűnyíró menetsebességét fokozatok szerint – 7 fokozatban – beállítani. A kerékhajtást előzőleg be kell kapcsolni, lásd *Fejezet 7.7 "A kerékmeghajtás be- és kikapcsolása (15)*", oldal 237*.

1. Kapcsolja be a műszerfalat (lásd *Fejezet 6.4 "A műszerfal be és kikapcsolása"*, oldal 235).
2. Sebesség csökkentése: Nyomja meg a mínusz gombot (16/1).
Vagy:
3. Sebesség növelése: Nyomja meg a plusz gombot (16/2).

7.9 Gazdaságos mód be- és kikapcsolása (16)*

* modellől függő, lásd a szerelési útmutatót.

Gazdaságos módban a motor fordulatszámja korlátozott. Ezáltal növekszik az akkuk üzemideje.

1. Kapcsolja be a műszerfalat (lásd *Fejezet 6.4 "A műszerfal be és kikapcsolása"*, oldal 235).
2. Gazdaságos mód bekapcsolása: Nyomja meg a „Gazdaságos mód” gombot (16/3). A gomb világít.
3. Gazdaságos mód kikapcsolása: Nyomja meg újra a „Gazdaságos mód” gombot. A gomb világitása kialszik.

8 MUNKAUTASÍTÁS

Tartsa be a biztonsági utasításokat!

i TUDNIVALÓ Tartsa be a helyi előírásokat arra vonatkozóan, hogy mikor lehet használni a pázsitnyírót.

- Ügyeljen a fűben található tárgyakra, és távolítsa el azokat a munkaterületről.
- Csak jó látási viszonyok között nyírja a pázsitot.
- Csak éles vágókéseket használjon.
- A készüléket csak a vezetőnyélnél fogva kormányozza.
- A készüléket lépéstempóban mozgassa.
- A készüléket mindig a lejtőre merőlegesen mozgassa. Ne dolgozzon a fűnyíróval lejtőn felfelé vagy lefelé haladva, és a lejtő dőlése ne legyen 10°-nál nagyobb. Fokozottan ügyeljen a munkavégzési irány megváltoztatásakor.

Vágási teljesítmény, ill. az akkumulátor üzemideje

- A vágási teljesítmény, ill. az a felület, amelyet nyírni lehet, a pázsit tulajdonságaitól függ. A vágási teljesítményt befolyásoló tényezők pl. a fű hossza, a fű tömörsége, a választott vágási magasság és a pázsit nedvessége.

- Optimális üzemidő gyakori nyírással és ezáltal rövidebb ideig tartó vágással érhető el.
- A pázsitnyíró gyakori be- és kikapcsolása vágás közben ugyanúgy csökkenti a vágási teljesítményt, mintha az akkumulátor nem lenne teljesen feltöltve.
- A kerékmeghajtás bekapcsolása csökkenti a vágási teljesítményt, ill. az akku üzemidejét.
- A vágási teljesítmény optimalizálásához ajánlott a pázsit gyakori nyírása, egy magas vágási magasság beállításával és a készülék lépéstempóban történő mozgatásával.

i TUDNIVALÓ Az üzemidő meghosszabbításához beszerezhető egy tartalék akkumulátor.

Fűnyírási tippek

- A vágási magasság egyenletesen 3–5 cm, ne nyírjon le többet a fű magasságának a felénél.
- Ne terhelje túl a fűnyírót! Ha a motor fordulatszámja a hosszú, kemény fű miatt jelentősen csökken, akkor növelje a vágási magasságot, és többször ismételje meg a fűnyírást.
- A szél és a nap nyírás után kiszáradhatja a pázsitot, ezért a nyírást késő délután végezze.

9 KARBANTARTÁS ÉS ÁPOLÁS

⚠ FIGYELMEZTETÉS! Vágási sérülések veszélye. Vágási sérülések veszélye az éles szélű és még mozgó készülék-alkatrészek közé, valamint a vágószerszámokba nyúlás esetén.

- Karbantartási, gondozási és tisztítási munkák előtt mindig kapcsolja ki a készüléket. Távolítsa el az akkumulátorokat.
- Karbantartási, ápolási és tisztítási munkák közben mindig viseljen védőkesztyűt.

9.1 Rendszeres karbantartási munkák

- Gondoskodjon arról, hogy az anyacsavarok, a csapok és a csavarok szorosan meg legyenek húzva, és hogy a gép biztonságos üzemi állapotban legyen.
- Rendszeresen ellenőrizze a pázsitgyűjtő doboz működését és kopását.

9.2 A gép és a fúksza tisztítása

FIGYELEM! Víz használata miatti veszély. A készülékben lévő víz rövidzárlatot vagy az elektromos alkatrészek sérülését okozza.

- Ne fecskendezze a készüléket vízzel.
- A tisztításhoz kizárólag kézi seprűt vagy kefét használjon.

1. Állítsa le a motort.
2. Húzza ki az akkumulátorokat.
3. Akassza ki a fűgújtó dobozt.
4. A gépet billentse meg és tisztítsa meg a vágóberendezést.

9.3 Vágókés ellenőrzése és cseréje

⚠ FIGYELMEZTETÉS! Súlyos sérülések szétrepülő késdarabok miatt. Egy kopott, repedt vagy sérült vágókés eltörhet, és szétrepülő darabjai veszélyes lövedékként hathatnak.

- Rendszeresen ellenőrizze, hogy nem sérült-e a vágókés.
- Ne használja a pázsitnyíró, ha a vágókés elhasználódott vagy sérült.
- A tompa vagy sérült vágókéseket csak egy AL-KO szervizben vagy egy hivatalos szakműhelyben éleztesse meg, ill. cseréltesse ki.
- A rezgések elkerüléséhez a vágókést és a késtartó csavarokat mindig együtt kell kicserélni.
- Az újraélezett vágókést ki kell egyensúlyozni. A kiegyensúlyozatlan vágókések erős rezgéseket okoznak, ami károsítja a készüléket.

9.4 A kerékmeghajtás bowdenhuzalának beállítása (17)

A kerékmeghajtás bowdenhuzala az idő múlásával megnyúlik. Ha a motor működése közben a kerékmeghajtást már nem lehet bekapcsolni, akkor a bowdenhuzal túlzottan megnyúlt és feszessé kell tenni.

⚠ VIGYÁZAT! Sérülésveszély. Az éles szélű és mozgó géprészek (pl. a vágókések), valamint a hirtelen elinduló pázsitnyíró sérüléseket okozhatnak.

- A bowdenhuzalt csak a motor kikapcsolt állapotában állítsa be akkor, ha a vágószerkezet már megállt.

1. Az áramellátást kapcsolja le és az akkukat húzza ki (lásd *Fejezet 6.3 "A fűnyíró áramellátásának be- és kikapcsolása (06)", oldal 235*).

2. A beállító alkatrészt (17/1) a bowdenhuzalnal (17/2) a nyíl irányában, vagyis az óra járásával ellentétesen addig forgassa el, amíg a bowdenhuzal a hajtóműkapcsoló-kengyel (17/3) és a megállási pont (17/4) között feszessé nem lesz.
3. A bowdenhuzal-beállítás ellenőrzéséhez: kapcsolja be a készüléket, indítsa el a motort és próbálja meg bekapcsolni a kerékmeghajtást.
4. Ha a kerékmeghajtás nem kapcsol be: Ismételje meg az előzőekben ismertetett lépéseket.

Ha a bowdenhuzal beállítása nem eredményes: Keresse fel a gyártó szervizállomását.

9.5 Javítási munkák

⚠ FIGYELMEZTETÉS! Sérülésveszély javítási munkák közben. A szakszerűtlen javítások súlyos sérülésekhez és a készülék károsodásához vezethetnek.

- A javítási munkákat csak a gyártó szervizhelyeivel vagy hivatalos szakműhelyekkel végeztesse!

A következő esetekben forduljon a gyártó szervizéhez:

- A motor nem indul el többé.
- A készülék akadálynak ütközött.
- A vágókés és/vagy a motortengely elgörbült.
- A készülék rezeg, és egyenetlenül mozog.
- Az akkumulátorok meghibásodtak vagy sérültek.

9.6 USB-csatlakozó (18)

Az USB-csatlakozó (18/1) a jelen kezelési útmutatóban ismertetett összes pázsitnyírón megtalálható, azonban kizárólag csak az intelligens pázsitnyírók esetében használható szoftverfrissítésre. Akkumulátorok töltésére nem alkalmas.

FIGYELEM! A készülék sérülésének veszélye. Mobilkészülékek (pl. okostelefonok) akkumulátorai károsodnak, ha azokat az USB-csatlakozóhoz csatlakoztatja.

- Ne csatlakoztasson mobilkészülékeket ezekhez a csatlakozókhoz.

10 HIBAEHÁRÍTÁS

⚠ VIGYÁZAT! Sérülésveszély. Az éles szélű és mozgó készülékalkatrészek sérüléseket okozhatnak.

- Karbantartási, ápolási és tisztítási munkák közben mindig viseljen védőkesztyűt!

i TUDNIVALÓ Olyan hibák esetében, amelyek nem szerepelnek ebben a táblázatban, vagy amelyeket saját maga nem tudja kijavítani, vedd fel a kapcsolatot a szervizszolgálatunkhoz.

Zavar	Ok	Elhárítás
A motor nem jár.	A kulcsos kapcsolóval kikapcsolták az áramellátást.	A kulcsos kapcsolóval kapcsolja be az áramellátást.
	Az akkumulátor hiányzik vagy rosszul van elhelyezve.	Helyezze be megfelelően az akkumulátort.
	Az akkumulátor lemerült.	Töltse fel az akkumulátort.
	A vágókés elakadt.	<ul style="list-style-type: none"> ■ Szüntesse meg az akadályt a késnél. ■ A pázsitnyíró alacsony pázsiton indítsa el.
	Hibás kábel vagy kapcsoló.	A készüléket ne működtesse! Keresse fel a gyártó szervizállomását.
A motor teljesítménye csökken.	Az akkumulátor lemerült.	Töltse fel az akkumulátort.
	A vágókés kopott.	A vágókéseket a gyártó szervizeiben éleztesse.
	Túl sok a fű a kidobóban.	<ul style="list-style-type: none"> ■ Távolítsa el a fűvet. ■ Tisztítsa meg az ütközőfedelet.
A motor nyírás közben állva marad.	A vágókés kopott.	A vágókéseket a gyártó szervizeiben éleztesse.
	A motor túlterhelt.	Kapcsolja ki az akkumulátoros pázsitnyíró, állítsa sima felületre vagy alacsony fűre és próbálja újra beindítani.
A fűgyűjtő doboz nem telik meg elégé	A pázsit nedves.	Hagyja megszáradni a fűvet.
	A fűgyűjtő doboz eltömődött.	Tisztítsa meg a fűgyűjtő doboz rácsát.
	Túl sok a fű a kidobócsatornában vagy a burkolatban.	<ul style="list-style-type: none"> ■ Tisztítsa meg a kidobócsatornát / burkolatot ■ Módosítsa a vágási magasságot
Az akkumulátor üzemeje jelentősen csökken.	A vágási magasság túl alacsony.	A vágást állítsa magasabbra
	A fű túl magas vagy túl nedves.	A feltételek javítása: hagyja megszáradni, a vágást állítsa magasabbra

Zavar	Ok	Elhárítás
	A nyírási sebesség túl nagy.	<ul style="list-style-type: none"> ■ Csökkentse a vágási sebességet ■ Tisztítsa meg a kidobócsatornát / burkolatot, a vágókésnek szabadon kell fogornia.
	Pázsitnyírás teli fűgyűjtő dobozzal	Ürítse ki a fűgyűjtő dobozt és tisztítsa meg a kidobócsatornát.
	Az akkumulátor élettartama végére ért.	Cserélje ki az akkumulátort. Csak a gyártó eredeti tartozékait használja.
Az akkumulátor nem töltődik.	Az akkumulátor érintkezői szennyezettek.	Az akkuérintkezőket egy nem fémes eszközzel tisztítsa meg és kontaktspray-vel permetezze be. Figyelem: Az akkuérintkezőket fém tárggyal ne zárja rövidre!
	Az akkumulátor vagy az akkutöltő hibás.	Pótalkatrészeket a gyártónál rendeljen.
	Az akkumulátor túl meleg.	Hagyja lehűlni az akkumulátort.
A műszerfal be van kapcsolva, de a motor nem jár.	A kulcsos kapcsolóval kikapcsolták az áramellátást.	A kulcsos kapcsolóval kapcsolja be az áramellátást.
Hibajelzés világít a műszerfalon.	Az akku rosszul van behelyezve.	Helyezze be megfelelően az akkumulátort.
Hibaüzenetek az intelligens gombon	Okok és elhárítás: lásd <i>Fejezet 3.9 "Intelligens gomb (03)*", oldal 230.</i>	

11 SZÁLLÍTÁS

11.1 A készülék szállítása

FIGYELEM! A vágóberendezés károsodásának veszélye. Alacsonyabb vágási magasság esetén a vágóberendezés szegélyeken, éleken vagy határköveken történő áthaladás közben károsodhat.

- Szállításhoz állítsa be a legnagyobb vágási magasságot.
1. Állítsa le a vágóberendezést, és várjon, amíg megáll.
 2. Állítsa be a legnagyobb vágási magasságot.
 3. A kulcsos kapcsolót fordítsa el Ki állásba (0 poz.).

A készülék szállítása két munkaterület között

- A készülékkel a legnagyobb vágási magassággal haladjon a munkaterületre.
- A könnyebb haladáshoz kapcsolja be a kerékhajtást*.
- A készülék kézben szállításához használja a vezetőnyelet és az első hordozófogantyút*.

* modelltől függő, lásd műszaki adatok.

A készülék szállítása járműben

- Távolítsa el az akkumulátorokat.
- Hajtsa be a vezetőnyelet.
- A készüléket a járműben biztosítani kell felborulás és elcsúszás ellen.
- A készüléket a körülötte lévő tárgyakhoz való ütdődéstől óvni kell.
- Ne tegyen semmilyen tárgyat a készülékre.

11.2 Akkumulátorok szállítása

Szállítás előtt tegye meg a következő intézkedéseket:

1. Kapcsolja ki a készüléket.
2. Távolítsa el az akkumulátorokat a készülékből.
3. Csomagolja be óvatosan az akkumulátorokat (lásd alább).

FIGYELJ! **TUDNIVALÓ** Az akkumulátor névleges fogyasztása több mint 100 Wh! Ezért tartsa be a következő szállítási utasításokat!

A készülékben használt Li-ion akkumulátorra a veszélyes árukra vonatkozó törvény érvényes, azonban egyszerűbb feltételek mellett szállítható:

- Magánfelhasználó az akkumulátort további intézkedések nélkül az utcán szállíthatja, amennyiben az szakszerűen becsomagolt állapotban van és a szállítás személyes célokat szolgál.
- Közületi felhasználó, aki a szállítást fő tevékenységi köréhez kapcsolódva végzi (pl. alkalmazási helyre/helyről bemutatókra/bemutatókról történő szállítás esetén), akkor ez a könnyítés igénybe vehető.

Az előbb említett két esetben megfelelő előzetes intézkedéseket kell tenni annak megelőzésére, hogy a beltartalom a szabadba kerüljön. Egyéb esetekben a veszélyes árukra vonatkozó törvény betartása kötelező! Ennek elmulasztása esetén a feladót és adott esetben a szállítót büntetőjogi felelősség terheli.

További tudnivalók a szállításhoz és a kiküldéshez

- A lítium-ion akkumulátorokat csak sértetlen állapotban szállítsa vagy továbbítsa!
- Az akkumulátor szállításához kizárólag az eredeti kartoncsomagolást vagy egy veszélyes termékek alkalmas kartoncsomagolást használjon (100 Wh-nál kisebb teljesítményű akkumulátorok esetén ez szükségtelen).
- A szabad akkumulátorérintkezőket a rövidzárlat megelőzéséhez ragassza le.
- Az akkumulátort a csomagoláson belül elcsúszás ellen biztosítani kell az akkumulátor sérüléseinek elkerülésére.
- Gondoskodjon a küldemény helyes megjelöléséről és dokumentációjáról szállítás, ill. kiküldés közben (pl. csomagküldő szolgálat vagy szállítmányozás igénybe vétele esetén).
- Előzőleg tájékozódjon, hogy a kiválasztott szolgáltatóval lehetséges-e a szállítás, és küldjön értesítést.

A kiküldés előkészítéséhez javasoljuk egy veszélyes áruk terén szakértőnek számító személy bevonását. Tartsa be az esetleges további nemzeti előírásokat is.

12 TÁROLÁS

A készüléket minden használat után alaposan tisztítsa meg és tegyen fel minden védőburkolatot – ha vannak. A készüléket száraz, zárható, gyermekek által nem elérhető helyen tárolja.

12.1 Az akkumulátoros pázsitnyíró tárolása

⚠ VIGYÁZAT! Sérülésveszély. Ha tárolás közben a készülékhez kisgyermek és illetéktelenek férhetnek hozzá, akkor ez sérülésekhez vezethet.

- A gépet gyermekek és illetéktelen személyek számára nem hozzáférhető módon tárolja.
- A készüléket csak az akkumulátorok kivétele után tegye el.

FIGYELEM! Behatolásveszély és a személyes adatok elvesztése. A pázsitnyíró az internethez kapcsolódik, és a készülék „Smart Home” és „Smart Garden” üzemmódokban vezérelhető.

- A gépet csak akkumulátorok nélkül és illetéktelen személyek hozzáféréseitől védve tárolja.

1. A készülék kikapcsolása: Húzza ki a biztonsági dugókulcsot.
2. Állítsa be a vágási magasságot a legnagyobb fokozatra.
3. Húzza ki az akkumulátorokat.
4. A motort hagyja lehűlni.
5. A gépet alaposan tisztítsa meg.
6. Korrozíó elleni védelemhez minden fém alkatrészt vékonyan vonjon be olajjal vagy szilikonnal.
7. Hajtsa be a vezetőnyelet.
8. A készüléket száraz, tiszta és fagytól védett helyen kell tárolni. Por elleni védelemhez le kell takarni légáteresztő ponyvával. Ne használjon műanyag fóliát a nedvesség összegyűlésének megelőzésére.

12.2 Az akkumulátor és a töltőkészülék tárolása

i TUDNIVALÓ Részletes információkért olvassa el az akkuhoz és a töltőkészülékhez tartozó külön üzemeltetési útmutatókat.

13 ÁRTALMATLANÍTÁS

Tudnivalók az elektromos és elektronikus készülékekre vonatkozó törvényről (ElektroG)



- A használt elektromos és elektronikus készülékek nem tartoznak a háztartási hulladékhoz, hanem válogatott begyűjtése, ill. ártalmatlanításuk szükséges!
- A régi elemeket vagy akkumulátorokat, amelyek nincsenek a régi készülékbe rögzítve, leadás előtt el kell távolítani! Ezek ártalmatlaní-

tását az akkumulátorokra vonatkozó törvény szabályozza.

- Az elektromos és elektronikus készülékek tulajdonosai, ill. használói kötelesek a készülékeket használatuk befejeztével visszaszolgáltatni.
- A végfelhasználó kizárólagos felelőssége, hogy törölje az ártalmatlanítandó régi készüléken lévő személyes jellegű adatait!

Az áthúzott hulladéktároló edény szimbólum azt jelenti, hogy az elektromos és elektronikus készülékeket nem szabad a háztartási hulladékkal ártalmatlanítani.

Az elektromos és elektronikus készülékek a következő helyeken díjtalanul leadhatók:

- Nyilvános törvényes ártalmatlanító, ill. gyűjtőpontok (pl. kommunális hulladékudvarok)
- Elektromos készülékeket forgalmazó üzletek (helyhez kötött és online), valamint kereskedők kötelesek ezeket átvenni, ill. ezt. Önként felajánlani.

Ezek az állítások csak azokra a készülékekre érvényesek, amelyeket az Európai Unió országaiiban telepítettek és vásároltak, és amelyek a 2012/19/EU sz. európai irányelv hatálya alá tartoznak. Az Európai Unión kívüli országokban ezektől eltérő rendelkezések lehetnek érvényben a használt elektromos és elektronikus készülékek ártalmatlanítására vonatkozóan.

Tudnivalók az akkumulátorokra vonatkozó törvényvel kapcsolatban (BattG)



- A használt elemek és akkumulátorok nem tartoznak a háztartási hulladékhoz, hanem válogatott begyűjtése, ill. ártalmatlanítása szükséges!
- Az elektromos készülékekből származó elemek vagy akkumulátorok biztonságos kivételéhez és a típusra, ill. a kémia rendszerre vonatkozó információk a kezelési és szerelési útmutatóban található további adatok között találhatóak.
- Az elemek és akkumulátorok tulajdonosai, ill. használói kötelesek a készülékeket használatuk befejeztével visszaszolgáltatni. A visz-

szadás a háztartásban előforduló mennyiségek átvételére vonatkozik.

A használt elemek káros anyagokat vagy nehézfémeket tartalmazhatnak, amelyek károsíthatják a környezetet és az egészséget. A használt elemek értékesítése és a bennük megtalálható erőforrások hasznosítása hozzájárul mind a környezet, mind az egészség védelméhez.

Az áthúzott hulladéktároló edény szimbólum azt jelenti, hogy az elemeket és akkumulátorokat nem szabad a háztartási hulladékkal ártalmatlanítani.

Ha ezenkívül a hulladéktároló edény alatt Hg, Cd vagy Pb jelzés látható, akkor a következő helyzet áll fenn:

- Hg: Az elem több mint 0,0005 % higanyt tartalmaz
- Cd: Az elem több mint 0,002 % kadmiumot tartalmaz
- Pb: Az elem több mint 0,004 % ólmot tartalmaz

Az elemek és akkumulátorok a következő helyeken díjtalanul leadhatók:

- Nyilvános törvényes ártalmatlanító, ill. gyűjtőpontok (pl. kommunális hulladékudvarok)
- Elemeket és akkukat árusító helyeken
- A készülékekhez használt régi elemek gyűjtését végző közös visszavételi rendszerek bármelyik átvételi pontján
- A gyártó visszavételi helyén (ha a közös visszavételi rendszer nem áll rendelkezésre)

Ezek az állítások csak azokra az elemekre és akkumulátorokra érvényesek, amelyeket az Európai Unió országaiban telepítettek és vásároltak, és amelyek a 2006/66/EK sz. európai irányelv hatálya alá tartoznak. Az Európai Unión kívüli országokban ezektől eltérő rendelkezések lehetnek érvényben az elemek és akkumulátorok ártalmatlanítására vonatkozóan.

14 ÜGYFÉLSZOLGÁLAT/SZERVIZ

A garanciával, javítással vagy pótalkatrészekkel kapcsolatos kérdések esetén kérjük, forduljon a legközelebbi AL-KO szervizhez. Ezeket megtalálja az interneten a következő oldalon:

www.al-ko.com/service-contacts

15 GARANCIA

A berendezés esetleges anyag- és gyártási hibáinak elhárítása javítással vagy alkatrészcserevel történik a törvényben előírt jótállási időn belül. A jótállási határidőt azon ország jogrendszere határozza meg, ahol a berendezést vásárolták.

A garancia kizárólag akkor érvényes, ha:

- betartják ezt az üzemeltetési utasítást
- szakszerűen használják a berendezést
- csak eredeti pótalkatrészeket használnak

A garancia nem érvényes

- önhatalmú javítási próbálkozás
- önhatalmú műszaki módosítások
- nem rendeltetésszerű használat esetén

A garancia nem vonatkozik:

- a használatból eredő festékhibákra,
- a kopó alkatrészekre, amelyek a pótalkatrész-katalógusban be vannak keretezve xxxxxx (x)

A garancia az első végfelhasználó vásárlásától lép életbe. Az időpont meghatározásakor a fizetési bizonylaton szereplő dátum a mérvadó. A garanciajeggyel és az eredeti fizetési bizonylattal forduljon a szakkereskedéshez vagy a legközelebbi hivatalos ügyfélszolgálathoz. A vevő eladóval szembeni kelékszavatossági jogainak törvényes érvényesítési lehetőségeit a jelen nyilatkozat nem befolyásolja.

OVERSÆTTELSE AF DEN ORIGINALE BRUGSANVISNING**Indholdsfortegnelse**

1	Særlige sikkerhedsanvisninger	246	4.4	Sikkerhedsanvisninger om batteri og oplader	253
2	Om denne brugsanvisning	246	5	Montering	253
2.1	Symboler på forsiden	246	6	Ibrugtagning	253
2.2	Symboler og signalord	246	6.1	Opladning af batteri	253
3	Produktbeskrivelse	246	6.2	Sæt batterierne i eller træk dem ud (05)	253
3.1	Tilsigtet brug	246	6.3	Tænd og sluk for klippeværkets strømforsyning (06)	253
3.2	Forudsigelig forkert brug	247	6.4	Tænd og sluk for cockpittet*	253
3.3	Restrisici	247	7	Betjening	254
3.4	Sikkerheds- og beskyttelsesanordninger	247	7.1	Indstilling af klippehøjde (07)	254
3.5	Symboler på apparatet	247	7.2	Klipning med græsopsamlingsbeholder (08, 09)	254
3.5.1	Sikkerhedssymboler	247	7.3	Bioklipning med biospæld (10, 11)*	254
3.5.2	Betjeningssymbol	248	7.4	Klipning med sideudkast (12)*	255
3.6	Produktoversigter	248	7.5	Indstilling af håndtaget til brugerens højde (13)*	255
3.6.1	Produktoversigt (01) – AL-KO	248	7.6	Start og stop klippeværk (14)	255
3.6.2	Produktoversigt (02) – solo by AL-KO	248	7.7	Tænd og sluk for hjulfremdrift (15)*	255
3.7	Leveringsomfang	249	7.8	Hjulfremdrift – ændring af hastighed (16)*	256
3.8	"AL-KO inTOUCH Smart Garden" app*	249	7.9	Tænd og sluk for eco-mode (16)*	256
3.9	Smart button (03)*	249	8	Arbejdsanvisninger	256
3.9.1	Visning af batteriets ladetilstand ..	249	9	Service og vedligeholdelse	256
3.9.2	Forbind plæneklipperen med AL-KO Smart Cloud	249	9.1	Regelmæssig vedligeholdelse	256
3.9.3	Start aktioner i "Smart Home"/"Smart Garden" (IFTTT)	250	9.2	Rengøring af apparat og klippeværk ..	257
3.9.4	Aktivering af plæneklipper*	250	9.3	Kontrol og udskiftning af kniv	257
3.9.5	Nulstilling af WLAN-navn og password*	250	9.4	Indstilling af hjulfremdriftens bowdentræk (17)	257
3.10	"maxRun & smart-drive"-cockpit (04)* ..	250	9.5	Ved reparationsarbejde	257
4	Sikkerhedsanvisninger	251	9.6	USB-port (18)	257
4.1	Sikkerhedsanvisninger til plæneklipperen	251	10	Hjælp ved fejl	257
4.1.1	Øvelse	251	11	Transport	259
4.1.2	Forberedende forholdsregler	251	11.1	Transport af maskinen	259
4.1.3	Håndtering	251	11.2	Transport af batterier	259
4.1.4	Vedligeholdelse og opbevaring ...	252			
4.2	Vibrationsbelastning	252			
4.3	Støjbelastning	253			

12	Opbevaring	260
12.1	Opbevaring af batteridrevne plæneklippere	260
12.2	Opbevaring af batteri og oplader	260
13	Bortskaffelse	260
14	Kundeservice/service	261
15	Garanti	261

1 SÆRLIGE SIKKERHEDSANVISNINGER



Dette apparat kan bruges af børn i alderen 8 år og derover og personer med nedsatte fysiske, sensoriske eller mentale evner, eller manglende erfaring og viden, hvis de er under opsyn eller uddannet i sikker brug af apparatet og forstår de dermed forbundne risici. Børn må ikke lege med apparatet. Rengøring og vedligeholdelse må ikke foretages af børn uden opsyn.

Mennesker med meget kraftige og komplekse begrænsninger kan også have behov for hjælp ud de vejledninger, der er beskrevet her.

2 OM DENNE BRUGSANVISNING

- Den tyske udgave er den originale driftsvejledning. Alle andre sprog er oversættelser af den originale driftsvejledning.
- Opbevar denne brugsanvisning, så du altid kan slå op i den, når du har brug for informationer om maskinen.
- Overdrag kun maskinen til andre personer sammen med denne brugsanvisning.
- Læs og overhold sikkerhedsanvisningerne og advarslerne i denne brugsanvisning.

2.1 Symboler på forsiden

Symbol	Betydning
	Læs denne brugsanvisning omhyggeligt, før du tager apparatet i brug. Dette er en forudsætning for, at du kan arbejde sikkert og håndtere apparatet uden forstyrrelser.
	Brugsanvisning

Symbol	Betydning
	Håndter li-ion batterier forsigtigt! Overhold især anvisningerne i nærværende brugsanvisning vedrørende transport, opbevaring og bortskaffelse!

2.2 Symboler og signalord

FARE! Indikerer en umiddelbar farlig situation, som, hvis den ikke undgås, er livsfarlig eller medfører alvorlige kvæstelser.

ADVARSEL! Indikerer en potentiel farlig situation, som, hvis den ikke undgås, kan være livsfarlig eller medføre alvorlige kvæstelser.

FORSIGTIG! Indikerer en potentiel farlig situation, som, hvis den ikke undgås, kan medføre mindre eller moderate kvæstelser.

OBS! Indikerer en situation, som, hvis den ikke undgås, kan medføre tingsskade.

BEMÆRK Specielle anvisninger, der gør dig i stand til at forstå og håndtere maskinen bedre.

3 PRODUKTBESKRIVELSE

Denne brugsanvisning beskriver forskellige modeller med forskelligt udstyr for håndbetjente, batteridrevne plæneklippere af mærkerne AL-KO og solo by AL-KO. Udstyret i modellerne ses af de tekniske data i monteringsvejledningen.

Maskinen må kun bruges med de lithium-ion batterier og opladere, der er angivet i de tekniske data. Yderligere oplysninger om batterier og opladere findes i de separate vejledninger:

- Brugsanvisning 441630: Li-ion-batteri B150 Li (B05-3640G), B200 Li (B05-3650G)
- Brugsanvisning 441633: Oplader C130 Li (C05-4230)

OBS! Risiko for skader på apparatet og batteriet. Hvis apparatet drives med uegnede batterier, kan det føre til skader på apparatet og batterierne.

- Driv kun apparatet med de foreskrevne batterier.

3.1 Tilsigtet brug

Denne maskine er beregnet til plæneklipping og må kun anvendes på tørre plæner.

Denne maskine er udelukkende beregnet til privat brug. Enhver anden brug samt ikke godkend-

te om- eller påbygninger er mod den tilsigtede brug og bevirker, at garantien bortfalder, at overensstemmelsen ikke opfyldes, og at fabrikantens ansvar med henblik på skader, der påføres brugeren eller udenforstående, bortfalder.

3.2 Forudsigelig forkert brug

Maskinen er hverken beregnet til erhvervs-mæssig brug i offentlige parker, på sportspladser eller i forbindelse med landbrug og skovdrift.

- Anvend ikke apparatet i regnvejr eller på våde plæner.
- Sikkerhedsanordninger må ikke demonteres eller kortsluttes.

3.3 Restrisici

Der er altid en vis restrisiko mulig, som ikke kan udelukkes, selv ved korrekt brug. Maskinens art og udførelse kan medføre følgende mulige farer alt efter brugen:

- Afklippet materiale, jord og små sten kan blive slynget væk.
- Indånding af partikler fra det afskårne græs, når der ikke bæres åndedrætsværn.
- Snitsår, hvis der gribes ind i den roterende kniv.

3.4 Sikkerheds- og beskyttelsesanordninger

⚠ ADVARSEL! Fare for kvæstelser. Sikkerheds- og beskyttelsesanordninger, der er defekte eller deaktiverede, kan medføre alvorlige kvæstelser.

- Få defekte sikkerheds- og beskyttelsesanordninger repareret.
- Sikkerheds- og beskyttelsesanordningerne må aldrig sættes ud af kraft.

Sikkerhedsnøgle

For at undgå at apparatet sættes utilsigtet i gang, er det udstyret med en sikkerhedsnøgle. Sluk apparatet før vedligeholdelse, og træk altid sikkerhedsnøglen ud.

Sikkerhedsgreb/sikkerhedsbøjle

Apparatet er udstyret med et sikkerhedsgreb/en sikkerhedsbøjle. Slip sikkerhedsgrebet/sikkerhedsbøjlen i tilfælde af fare. Motoren og klippeværket stopper.

Start-knap

Start-knappen skal trykkes ind for at kunne starte motoren med sikkerhedsgrebet/sikkerhedsbøjlen.

Beskyttelsesklap

Beskyttelsesklappen beskytter f.eks. mod afklippet materiale og sten, der kan blive slynget ud.

3.5 Symboler på apparatet

3.5.1 Sikkerhedssymboler

Symbol	Betydning
	Vær særligt forsigtig under håndteringen!
	Læs brugsanvisningen før brug!
	Fare for kvæstelse! Hold hænder og fødder væk fra klippeværket!
	Gælder ikke, skal kun bruges på benzindrevne plæneklippere. Træk tændrørshætten af før alt vedligeholdelses- og rengøringsarbejde!
	Fare ved bortslyngede genstande!
	Hold uvedkommende væk fra fareområdet!
	Gælder ikke, skal kun bruges på elektriske plæneklippere. Sluk for maskinen og træk stikket ud af stikkontakten før vedligeholdelses- og reparationsarbejder!
	Gælder ikke, skal kun bruges på elektriske plæneklippere. Fare for elektrisk stød på grund af beskadiget ledning!
	Gælder ikke, skal kun bruges på elektriske plæneklippere. Hold ledningen væk fra skæreværket og kør ikke hen over ledningen!

Symbol	Betydning
	Fjern deaktiveringsanordningen før vedligeholdelsesarbejder!

3.5.2 Betjeningssymbol

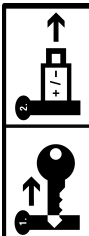
Symbol	Betydning
	Sådan starter du motoren (se kapitel 7.6 "Start og stop klippeværk (14)", Side 255)
	Hvis maskinen ikke skal bruges: Træk sikkerhedsnøglen ud, og tag batteriet ud af maskinen.

3.6 Produktoversigter

3.6.1 Produktoversigt (01) – AL-KO

Nr.	Komponent
1*	Smart button*
2	Dæksel til batterirum
3	Nøgleafbryder med sikkerhedsnøgle
4	Batterirum 1 og 2
Håndtag, der kan klappes om, bestående af:	
5	■ Overstyr
6	■ Understyr
7	■ Vingemøtrikker (2 stk.)
8*	"maxRun & smart-drive"-cockpit*
9*	Gearbøjle til hjulfremdriften*
10	Sikkerhedsbøjle
11	Start-knap
12	Niveauindikator
13	Græsopsamlingsbeholder
14	Græsopsamlingsbeholderens greb
15	Central indstilling af klippehøjde

Nr.	Komponent
16*	Sideudkastskærm*
17*	Bæregreb foran*
18	Batteri (1 stk. eller 2 stk.)
19	Oplader

* afhænger af modellen, se monteringsvejledningen.

3.6.2 Produktoversigt (02) – solo by AL-KO

Nr.	Komponent
1*	Smart button*
2	Dæksel til batterirum
3	Nøgleafbryder med sikkerhedsnøgle
4	Batterirum 1 og 2
Håndtag, der kan indstilles i højden samt klappes om, bestående af:	
5	■ Overstyr
6	■ Understyr**
7*	■ Drejeled til hurtig indstilling*
8*	"maxRun & smart-drive"-cockpit*
9*	Gearbøjle til hjulfremdriften*
10	Sikkerhedsbøjle
11	Start-knap
12	Niveauindikator
13	Græsopsamlingsbeholder
14	Græsopsamlingsbeholderens greb
15	Central indstilling af klippehøjde
16*	Sideudkastskærm*
17*	Bæregreb foran*

* afhænger af modellen, se monteringsvejledningen.

** alt efter model i stålør- eller aluminiumsudførelse.

3.7 Leveringsomfang

Leveringsomfanget omfatter de her oplyste komponenter. Kontroller, at alle komponenter er vedlagt:

Nr.	Komponent
1	Plæneklipper
2	Græsopsamlingsbeholder (ikke monteret/delvist monteret)*
3	Håndtag (ikke monteret/delvist monteret)*
4	Sideudkastindsats*
5	Biospjæld*
6	Skruepose
7	Batteri* (1 stk. eller 2 stk.)*
8	Oplader*

* afhænger af modellen, se monteringsvejledningen.

3.8 "AL-KO inTOUCH Smart Garden" app*

* afhænger af modellen, se monteringsvejledningen.

Plæneklipperen er udstyret med et trådløst radio-modul. Det gør det muligt at styre, indstille og overvåge plæneklipperen via appen på en mobil enhed (smartphone, tablet).

BEMÆRK Den mobile enhed kræver internetforbindelse for at appen kan bruges.

"AL-KO inTOUCH Smart Garden-appen" kan downloades fra Google Play Store på Android-baserede enheder og fra Apple App Store på iOS-baserede enheder:



Du skal logge dig ind eller blive registreret efter installationen af appen. Følg derefter "trin-for-trin"-vejledningen.

Appen rummer mange funktioner såsom f.eks. produktregistrering, tips til havearbejdet, plantegeråd eller push-besked i tilfælde af fejl.

Yderligere informationer om "AL-KO inTOUCH Smart Garden" appen findes på:

<https://alko-garden.com/smart-connect/>



3.9 Smart button (03)*

* afhænger af modellen, se monteringsvejledningen.

Med smart button har du din plæneklipper i AL-KO Smart Cloud og får dermed glæde af de utallige muligheder for smart gardening:

<https://alko-garden.de/smart-gardening-mit-alko/>

BEMÆRK Henvisning til WLAN.

- For at kunne bruge AL-KO smart gardening skal plæneklipperen være inden for rækkevidden af dit WLAN.
- Hav dit WLANs navn og password klart.

3.9.1 Visning af batteriets ladetilstand

Smart button indikerer tidligt batteriets ladetilstand.

Smart button	Betydning
Lyser grønt.	Batterier ladet op.
Lyser rødt.	Batterier tomme.

3.9.2 Forbind plæneklipperen med AL-KO Smart Cloud

BEMÆRK Henvisning til IT-sikkerhed.

Plæneklipperen får automatisk de sidste opdateringer fra AL-KO Smart Cloud, så sikkerhedsproblemer undgås. Dette kræver en internetforbindelse via WLAN.

- Forbind kun plæneklipperen med internettet via et sikkert WLAN.
- Fastlæg et sikkert password.

1. Forberedelse af smartphone:
 - Installer "AL-KO inTOUCH Smart Garden" appen (se kapitel 3.8 "AL-KO inTOUCH Smart Garden" app", Side 249).
 - Start appen.
2. Start installationsguiden: Tryk ca. 3 sekunder på smart button.
3. I installationsguiden:
 - Forbind smartphonen med plæneklipperens WLAN.
 - Plæneklipperens navn kan ændres (valgfrit).
 - Indtast dit WLANs navn og password. Plæneklipperen forbinder sig med AL-KO Smart Cloud.

Smart button under opsætning

Nr.	Smart button	Betydning
Forbindelse til appen:		
a.	Blåt meddelelsesblink.	Installationsguide startet, venter på forbindelse.
b.	Lyser hele tiden blåt.	Installationsguide forbundet med appen.
Forbindelse til AL-KO Smart Cloud via brugerens WLAN:		
c.	Lyser blåt, roterende med uret.	Forsøger at oprette forbindelse
d.	Blinker blåt.	Forbundet.
e.	Skifter mellem grønt og blåt.	Forbundet med AL-KO Smart Cloud.
f.	Skifter mellem rødt og blåt.	Ikke forbundet. Dit WLANs navn og password er ikke indtastet korrekt.

Smart button under brug

Smart button	Betydning
Lyser blåt (toner ud).	Forbundet med AL-KO Smart Cloud. WLAN-modtagelse tilstrækkelig.
Lyser blåt, roterende.	Forbindelse med AL-KO Smart Cloud afbrudt. WLAN-modtagelse afbrudt.

3.9.3 Start aktioner i "Smart Home"/"Smart Garden" (IFTTT)

Du kan starte op til 3 IFTTT-aktioner med smart button (IFTTT: If This Then That). Disse aktioner skal fastlægges på forhånd på <https://ifttt.com/> (f.eks. styring af enheder i "Smart Home" eller "Smart Garden", tilslutning af vandingssystem, åbning af garageport). IFTTT-aktioner kan være gratis eller koste noget alt efter udbyderens abonnementsmodeller.

i BEMÆRK Detaljerede informationer om IFTTT findes på: <https://alko-garden.de/ifttt-de/>

- Tryk 1, 2 eller 3 gange kort efter hinanden på smart button for at udløse IFTTT-aktion 1, 2 eller 3.

Smart button	Betydning
Blinker skiftevis mellem grønt og blåt.	IFTTT-aktion blev udløst.
Blinker skiftevis mellem rødt og blåt	IFTTT-aktion kunne ikke blive udløst.

Maskinen skal opbevares sikkert pga. adgang til internettet samt "Smart Home" og "Smart Garden" funktionerne (se *kapitel 12.1 "Opbevaring af batteridrevne plæneklippere"*, Side 260).

3.9.4 Aktivering af plæneklipper*

* afhænger af modellen, se monteringsvejledningen.

Plæneklipperen skifter til energisparemodus efter 10 minutter, hvis den ikke længere bruges. Cockpittet slås fra.

Til aktivering af plæneklipperen: se *kapitel 6.4 "Tænd og sluk for cockpittet"*, Side 253.

3.9.5 Nulstilling af WLAN-navn og password*

* afhænger af modellen, se monteringsvejledningen.

- Tryk ca. 10 sekunder på smart button:

Smart button	Betydning
Lyser blåt. Fader så ud mod uret.	Nulstilling
Blinker blåt.	Nulstilling udført.

3.10 "maxRun & smart-drive"-cockpit (04)*

* afhænger af modellen, se monteringsvejledningen.

Knapper

Nr.	Betydning
1	Tænd/slukknop til cockpit
2	"Eco-Mode"-knop
3	Minus-knap: Reducerer hjulfremdriftens hastighed.
4	Plus-knap: Forhøjer hjulfremdriftens hastighed.

Visning

Nr.	Betydning
5	WLAN-forbindelsesmelding
6	Visning af batteriets ladetilstand 1

Nr.	Betydning
7	Visning af batteriets ladetilstand 2
8	Fejlmelding
9	Hjulfremdriftens indstillede hastighed (7 trin)

4 SIKKERHEDSANVISNINGER

4.1 Sikkerhedsanvisninger til plæneklipperen

4.1.1 Øvelse

- Læs brugsanvisningen omhyggeligt igennem. Sæt dig ind i komponenternes funktion samt apparatets korrekte brug.
- Lad ikke børn eller uvedkommende, der ikke har læst brugsanvisningen, bruge plæneklipperen.
 - Børn skal holdes under opsyn, så de ikke leger med apparatet.
 - Rengøring og vedligeholdelse må ikke udføres af børn.
 - Lokale bestemmelser fastlægger muligvis brugerens mindstealder.
- Dette apparat kan bruges personer med nedsatte fysiske, sensoriske eller mentale evner, eller manglende erfaring og viden, hvis de er under opsyn eller er blevet instrueret i sikker brug af apparatet og forstår de dermed forbundne risici.
- Klip aldrig, når andre - særligt personer og dyr - er i nærheden.
- Husk på, at brugeren er ansvarlig for ulykker, der involverer andre personer samt disses ejendom.
- Maskinen må ikke betjenes, hvis du er påvirket af alkohol, narkotika eller medicin.

4.1.2 Forberedende forholdsregler

- Brug altid solidt fodtøj og lange bukser, når du bruger apparatet. Brug ikke apparatet, hvis du ikke har sko på eller kun har lette sandaler på. Undgå løsthængende tøj eller tøj med snører eller seler.
- Kontroller terrænet, hvorpå apparatet skal bruges, og fjern alle ting, som apparatet kan gribe fat i og slynge bort.
- Kontrollér, om knivene, boltene og selve skæremodulet er slidt eller beskadiget, før apparatet bruges. Slide eller beskadigede knive og bolte må kun udskiftes i sæt for at

undgå ubalance. Slide eller beskadigede skilte skal udskiftes.

4.1.3 Håndtering

- Slå kun græs i dagslys eller med god kunstig belysning.
- Brug ikke apparatet i vådt græs.
- Sørg for godt fodfæste på skråninger.
- Køb kun apparatet i skridthastighed.
- Klip græsset på tværs af skråningen, aldrig op og nedefter.
- Vær meget forsigtig, når du ændrer køreretningen på skråninger.
- Klip ikke græsset på meget stejle skråninger.
- Pas på, når plæneklipperen skal vendes eller når du trækker den hen mod dig.
- Stands kniven(e), hvis plæneklipperen skal vippes for at transportere den hen over arealer, der ikke er af græs, eller når plæneklipperen køres fra eller hen til den flade, der skal klippes.
- Brug aldrig apparatet, hvis beskyttelsesudstyr eller beskyttelsesgitter er beskadiget samt hvis udstyret ikke er monteret, f.eks. prelplade og/eller græsopsamler. Beskadigede beskyttelsesudstyr og -afskærmninger skal udskiftes, manglende beskyttelsesudstyr og -afskærmninger skal monteres korrekt.
- Start forsigtigt motoren iht. producentens specifikationer. Hold tilstrækkelig afstand mellem fødderne og kniven(e).
- Plæneklipperen må ikke vippes, når motoren skal startes, medmindre plæneklipperen skal løftes under opstarten. Vip i dette tilfælde kun så meget som nødvendigt, og løft kun den side, der vender helt væk fra brugeren.
- Start ikke motoren, når du står foran udkastkanalen.
- Før aldrig hænder eller fødder ind under de roterende dele. Hold afstand til udkaståbningen.
- Løft eller bær aldrig apparatet, mens motoren er i gang.
- Sluk for motoren, og træk sikkerhedsnøglen ud. Kontrollér, at alle roterende dele er standset helt:
 - når du forlader plæneklipperen,
 - før du fjerner blokeringer eller tilstopninger i udkastkanalen,
 - inden du kontrollerer plæneklipperen, rengør eller udfører arbejder på den,

- Hvis apparatet har ramt et fremmedlegeme. Led efter beskadigelser på plæneklipperen, og udfør de nødvendige reparationer, før du starter plæneklipperen igen for at bruge den.
- Begynder plæneklipperen at vibrere meget, skal den kontrolleres med det samme:
 - Led efter skader.
 - Reparer de beskadigede dele.
 - Sørg for, at alle møtrikker, bolte og skruer er spændt til.
- Brug ikke apparatet i dårligt vejr, især i regn- eller tordenvejr.

4.1.4 Vedligeholdelse og opbevaring

- Sørg for, at alle møtrikker, bolte og skruer er spændt fast og at apparatet er i en sikker arbejdstilstand.
- Kontrollér jævnligt græsopsamlere for slid eller funktionsdygtighed.
- Udskift slidte eller beskadigede dele af hensyn til sikkerheden.
- Du skal være opmærksom på, at på apparater med flere knive medfører en knivs bevægelse at de andre knive også kan rotere.
- Sørg under indstillingen af apparatet for, fingrene ikke klemmes mellem de roterende knive og apparatets fast stående dele.
- Lad motoren køle af, før apparatet stilles til side.
- Du skal være opmærksom på, at knivene også kan rotere under deres vedligeholdelse, selv om spændingen er slået fra.
- Udskift slidte eller beskadigede dele af hensyn til sikkerheden. Brug kun originale reservedele og tilbehør.

4.2 Vibrationsbelastning

■ Fare pga. vibration

Den faktiske vibrationsemissionsværdi under brug af apparatet kan afvige fra den værdi, som producenten har angivet. Vær opmærksom på følgende indflydelsesfaktorer før og under brug:

- Bruges apparatet som tilsigtet?
- Skæres eller forarbejdes materialet korrekt?
- Er apparatet i en ordentlig brugbar tilstand?
- Er skæreværktøjet slæbet korrekt, og er det korrekte skæreværktøj monteret?

- Er der monteret holdegreb eller ekstra vibrationsgreb, og er de fast forbundet med apparatet?
- Brug kun apparatet med den hastighed, der er foreskrevet til det pågældende arbejde. Undgå maksimal hastighed, så larm og vibrationer minimeres.
- Apparatets larm og vibrationer kan blive forøget som følge af ukorrekt brug og service. Dette medfører sundhedsskader. Sluk apparatet i disse tilfælde med det samme, og få den repareret af et autoriseret serviceværksted.
- Belastningen som følge af vibrationer afhænger af det arbejde, der udføres eller af apparatets brug. Vurder belastningen, og sørg for tilstrækkelige arbejdspauser. Dermed reduceres belastningen som følge af vibrationer over hele arbejdstiden.
- Bruges apparatet i længere tid, udsættes brugeren for vibrationer, hvilket kan give kredsløbsforstyrrelser ("hvide fingre"). Bær handsker, og hold hænderne varme for at minimere denne risiko. Fastslås symptomer på "hvide fingre", skal en læge opsøges med det samme. Til disse symptomer hører: Følelseløshed, snurren, kløen, smerter, ingen kraft, eller farven eller hudens tilstand ændrer sig. Disse symptomer angår normalt fingre, hænder eller pulsen. Er temperaturerne udendørs lave, er risikoen større.
- Hold længere pauser i løbet af arbejdsdagen, så du kan komme dig igen efter larm og vibrationer. Planlæg dit arbejde således, at apparater, der danner kraftige vibrationer, bruges fordelt over flere dage.
- Får du en ubehagelig fornemmelse, eller ændres hudens farve på hænderne under apparatets brug, skal arbejdet afbrydes med det samme. Hold nok pauser, før træthed melder sig. Uden tilstrækkelige pauser kan et hånd-arm-vibrationsyndrom opstå.
- Minimer risikoen for at blive udsat for vibrationer. Plej apparatet som angivet i brugsanvisningen.
- Skal apparatet bruges ofte, skal du henvende dig til din forhandler for at købe antivibrationsstilbehør (f.eks. greb).
- Undgå at arbejde med apparatet ved temperaturer på under 10 °C. Fastlæg en arbejdsplan for, hvordan vibrationsbelastningen kan minimeres.

4.3 Støjbelastning

Støjbelastning kan ikke undgås helt med maskinen. Brug den støjende maskine på tilladte tidspunkter. Overhold hviletider, og begræns arbejdets varighed til det nødvendigeste. For din egen personlige beskyttelse og for at beskytte personer i nærheden, skal der bruges høreværn.

4.4 Sikkerhedsanvisninger om batteri og oplader

Følg sikkerhedsanvisningerne for batteri og oplader i de separate brugsanvisninger.

Se:

- Brugsanvisning 441630: Li-ion-batteri B150 Li (B05-3640G), B200 Li (B05-3650G)
- Brugsanvisning 441633: Oplader C130 Li (C05-4230)

5 MONTERING

Montering: Se monteringsvejledning.

⚠ ADVARSEL! Fare ved ufuldstændig montering! Bruges en ufuldstændig monteret maskine, kan det medføre alvorlige kvæstelser.

- Brug kun maskinen, når den er helt monteret!
- Sæt først batteriet i maskinen, når maskinen er helt monteret!

6 IBRUGTAGNING

6.1 Opladning af batteri

i BEMÆRK Detaljerede informationer findes i de særskilte brugsanvisninger til batteri og oplader.

6.2 Sæt batterierne i eller træk dem ud (05)

Brug plæneklipperen med enten et eller to batterier. Ved to batterier forøges arbejdstiden og dermed også det areal, der kan bearbejdes, betydeligt.

Du kan sætte batterier i med forskellige ladetilstande. Først bruges det helt opladte batteri, indtil det har samme tilstand som det andet batteri. Derefter aflades begge batterier ensartet.

OBS! Fare for beskadigelse af batterierne. Forbliver batterierne i maskinen efter brug, kan de blive ødelagt.

- Batterierne skal tages ud af maskinen lige efter brug og opbevares beskyttet mod frost.
- Sæt først batterierne i maskinen lige inden brug.

Isætning af batteri

1. Løft dækslet til batterirummet (05/1) op (05/a).
2. Skub batteriet ned i en skakt (05/2) oppefra, til det går i hak.
3. Luk batterirummets dæksel.

Træk batteriet ud

1. Tryk på afsikringstasten på batteriet og hold den inde.
2. Træk batteriet ud.

6.3 Tænd og sluk for klippeværkets strømforsyning (06)

Strømforsyningen til klippeværkets motor slås fra med nøgleafbryderen. Nøgleafbryderen betjenes med sikkerhedsnøglen.

⚠ ADVARSEL! Fare for kvæstelser. Hvis apparatet tilsluttes utilsigtet, er der fare for alvorlige kvæstelser.

- Før pauser i arbejdet eller under vedligeholdelse: Drej sikkerhedsnøglen til off-positionen og træk den ud for at slå strømforsyningen fra.

Tilslutning af strømforsyning

1. Åbn batterirummets dæksel.
2. Stik sikkerhedsnøglen (06/1) ind i nøgleafbryderen (06/a).
3. Drej sikkerhedsnøglen til on-positionen (pos. I) (06/b). Derved påtrykkes maskinen spænding, men begynder endnu ikke at arbejde.
4. Luk batterirummets dæksel.
5. Tilslutning af klippeværk: se *kapitel 7.6 "Start og stop klippeværk (14)", Side 255.*

Frakobling af strømforsyning

1. Drej sikkerhedsnøglen til off-positionen (pos. 0) (06/c) og træk den ud (06/d).
2. Træk batterierne ud af maskinen lige efter brug. Oplad dem og opbevar dem beskyttet mod frost. Sæt først batterierne i maskinen lige inden brug.

6.4 Tænd og sluk for cockpittet*

* afhænger af modellen, se monteringsvejledningen.

Forudsætning: Der er sat mindst 1 batteri i maskinen.

BEMÆRK Sikkerhedsnøglen skal ikke drejes i on-positionen (pos. I) for at påtrykke cockpitet og hjulfremdriften.

Cockpittet kan tilsluttes på følgende måder:

- Tryk på tænd/slukkeknappen (04/1) på cockpitet.
- Tryk et øjeblik på smart button (03/1).
- Cockpittet tilsluttes automatisk, når klippeværkets motor startes (se *kapitel 7.6 "Start og stop klippeværk (14)", Side 255*).

7 BETJENING

ADVARSEL! Fare for kvæstelse! Sikkerheds- og beskyttelsesanordninger, der er defekte eller deaktiverede, kan medføre alvorlige kvæstelser.

- Kontrollér, om alle sikkerheds- og beskyttelsesanordninger er tilstede og fungerer, før maskinen tilsluttes!

7.1 Indstilling af klippehøjde (07)

FORSIGTIG! Fare for snitsår. Fare for snitsår, når der gribes ind i det roterende klippeværk.

- Juster kun klippehøjden, når motoren er slået fra og klippeværket er standset.

1. Tryk håndtaget (07/1) let udefter for at løsne det (07/a) og hold.
 - Skub håndtaget mod forhjulet for at få en lavere højde (07/b).
 - Skub håndtaget mod baghjulet for at få en højere højde (07/a).
2. Slip håndtaget, så det går i hak i det ønskede trin.

7.2 Klipping med græsopsamlingsbeholder (08, 09)

Maskinen kan bruges med og uden græsopsamlingsbeholder.

Montering af græsopsamlingsbeholderen

1. Kontroller, at maskinen er slået fra og at klippeværket er standset.
2. Løft beskyttelsesklappen (08/1) op (08/a).
3. Sæt græsopsamlingsbeholderen (08/2) ind i holderne (08/b).
4. Slip beskyttelsesklappen.

Kontrol af niveauet

Niveauviseren (09/1) trykkes op af luftstrømmen under klippingen (09/a). Når græsopsamlingsbe-

holderen (09/2) er fyldt, berører niveauviseren beholderen (09/b). Græsopsamlingsbeholderen skal tømmes.

Udtagning og tømning af græsopsamlingsbeholder

FORSIGTIG! Fare for snitsår. Fare for snitsår, når der gribes ind i det roterende klippeværk.

- Fjern kun græsopsamlingsbeholderen, når klippeværket står stille.
1. Kontroller, at maskinen er slået fra og at klippeværket er standset.
 2. Løft beskyttelsesklappen (08/1) op.
 3. Løft græsopsamlingsbeholderen (08/2) ud af holderne, og træk den bagud og af.
 4. Tøm græsopsamlingsbeholderen.
 5. Rens lufthullerne (08/3) under niveauviseren.
 6. Sæt græsopsamlingsbeholderen i (se ovenfor).

7.3 Bioklipning med biospjæld (10, 11)*

* afhænger af modellen, se monteringsvejledningen.

Det afklippede græs opsamles ikke under en bioklipning, men forbliver på græsplænen. Bioklipning beskytter jordbunden mod udtørring og forsyner den med næringsstoffer. De bedste resultater opnås med en regelmæssig klipping på ca. 2 cm. Kun frisk græs med blødt væv rådner hurtigt.

- Græshøjde før bioklipning: maks. 8 cm
- Græshøjde efter bioklipning: min. 4 cm

BEMÆRK Tilpas skridthastigheden til bioklipningen, gå ikke for hurtigt.

Brug af biospjæld

FORSIGTIG! Fare for snitsår. Fare for snitsår, når der gribes ind i det roterende klippeværk.

- Sluk apparatet, og træk altid den ekstra sikkerhedsnøgle ud, før biospjældet sættes i eller tages af.
1. Sluk for maskinen: Drej sikkerhedsnøglen til off-positionen (pos. 0) og træk den ud.
 2. Hægt græsopsamlingsbeholderen af.
 3. Løft beskyttelsespladen (10/1), og sæt biospjældet (10/2) ind i udkastskakten (10/3) (10/a). Det skal tydeligt i hak.

OBS! Risiko for beskadigelse af maskinen.

Går biospjældet ikke i hak, kan biospjæld og klippeværk blive ødelagt.

- Sørg for, at låsen går i hak.

Fjern biospjæld

1. Sluk for maskinen: Drej sikkerhedsnøglen til off-positionen (pos. 0) og træk den ud.
2. Løft beskyttelsesklappen.
3. Løsn låsen (11/1) på biospjældet (11/a).
4. Træk biospjældet (11/2) ud (11/b).

7.4 Klipping med sideudkast (12)*

* afhænger af modellen, se monteringsvejledningen.

⚠ FORSIGTIG! Fare for snitsår. Fare for snitsår, når der gribes ind i det roterende klippeværk.

- Brug kun sideudkastdelen eller tag den kun af, når motoren og klippeværket er standse-

Isættelse af sideudkastdel

1. Sluk for maskinen: Drej sikkerhedsnøglen til off-positionen (pos. 0) og træk den ud.
2. Fjern græsopsamlingsbeholderen og sæt bioklipsættet i, se kapitel 7.3 "Bioklipning med biospjæld (10, 11)*", Side 254.
3. Tryk på udløsergrebet (12/1) på sideudkastets skærm.
4. Vip sideudkastets skærm (12/2) op (12/a) og hold.
5. Skub sideudkastdelen (12/3) ind (12/b).
6. Luk langsomt sideudkastets skærm (12/2). Skærmen holder sideudkastdelen, så den ikke falder af.

Fjern sideudkastdelen

1. Sluk for maskinen: Drej sikkerhedsnøglen til off-positionen (pos. 0) og træk den ud.
2. Vip sideudkastets skærm op og hold.
3. Træk sideudkastdelen ud og luk skærmen.
4. Fjern biospjældet og sæt græsopsamlingsbeholderen på plads.

7.5 Indstilling af håndtaget til brugerens højde (13)*

* afhænger af modellen, se monteringsvejledningen.

1. Løsn hurtigspænderne (13/1) på drejeledene (13/2) (13/a).

2. Drej håndtaget (13/3) omkring drejeledet indtil højden passer (13/b).

3. Luk hurtigspænderne.

7.6 Start og stop klippeværk (14)

Klippeværket må kun startes på en jævn undergrund, ikke i højt græs. Undergrunden skal være fri for fremmedlegemer som f.eks. sten. Løft eller vip ikke maskinen for at starte den.

Start klippeværk

1. Hvis endnu ikke udført: Tænd for strømforsyningen (se kapitel 6.3 "Tænd og sluk for klippeværkets strømforsyning (06)", Side 253).
2. Tryk på start-knappen (14/1) og hold den trykket ind.
3. Træk sikkerhedsbøjlen (14/2) ind mod håndtaget (14/3) (14/a). Klippeværket startes.
4. Slip start-knappen, og hold stadig fast i sikkerhedsbøjlen.

ⓘ BEMÆRK Sikkerhedsbøjlen går ikke i hak. Hold den fast mod håndtaget under arbejdet.

Stop klippeværk

1. Slip sikkerhedsbøjlen. Denne vender automatisk i tilbage til udgangspositionen.
2. Vent, til klippeværket står stille.
3. Slå strømforsyningen fra (se kapitel 6.3 "Tænd og sluk for klippeværkets strømforsyning (06)", Side 253).

⚠ FORSIGTIG! Fare for snitsår. Fare for snitsår, når der gribes ind i det roterende klippeværk.

- Vent, indtil klippeværket står helt stille.
- Før alle vedligeholdelses- og plejearbejder: Sluk apparatet, og vent til klippeværket står stille. Træk sikkerhedsnøglen af, og fjern batterierne.

7.7 Tænd og sluk for hjulfremdrift (15)*

* afhænger af modellen, se monteringsvejledningen.

Hjulfremdriften kan slås til, så plæneklipperen kan bevæges mellem to arbejdsområder eller til opbevaringsstedet. Klippeværket skal ikke nødvendigt tilsluttes.

ⓘ BEMÆRK Sikkerhedsnøglen skal ikke drejes i on-positionen (pos. I) for at påtrykke cockpittet og hjulfremdriften.

Tænd for hjulfremdrift

1. Sæt batteriet i.

- Tryk gearbøjlen (15/1) mod håndtaget (15/2) (15/a), og hold fast. Gearbøjlen går ikke i lås.

Slå hjulfremdrift fra

- Slip gearbøjlen. Denne vender automatisk i tilbage til udgangspositionen.

7.8 Hjulfremdrift – ændring af hastighed (16)*

* afhænger af modellen, se monteringsvejledningen.

Plæneklipperens hastighed ændres i trin, i 7 trin, på cockpittet. Hjulfremdriften skal være tilsluttet forinden, se *kapitel 7.7 "Tænd og sluk for hjulfremdrift (15)*", Side 255.*

- Tænd for cockpittet (se *kapitel 6.4 "Tænd og sluk for cockpittet**", Side 253.*)
- Sænk hastigheden: Tryk på minus-knappen (16/1).
Eller:
- Forhøj hastigheden: Tryk på plus-knappen (16/2).

7.9 Tænd og sluk for eco-mode (16)*

* afhænger af modellen, se monteringsvejledningen.

Motorens omdrejningstal reduceres i eco-mode. Dermed forøges batteriets driftstid.

- Tænd for cockpittet (se *kapitel 6.4 "Tænd og sluk for cockpittet**", Side 253.*)
- Tænd for eco-mode: Tryk på eco-mode-knappen (16/3). Knappen lyser.
- Sluk for eco-mode: Tryk igen på eco-mode-knappen. Knappen slukker.

8 ARBEJDSANVISNINGER

Overhold sikkerhedsanvisningerne!

i BEMÆRK Overhold lokale bestemmelser til, hvornår plæneklippere må bruges.

- Pas på genstande i græsset, og fjern dem fra arbejdsområdet.
- Arbejd ikke under dårlige synsforhold.
- Anvend ikke plæneklipperen, hvis kniven er sløv.
- Styr kun maskinen med håndtaget.
- Før kun maskinen i skridttempo.
- Før altid maskinen på tværs af skråninger. Slå aldrig græsset lige op og ned, og anvend ikke plæneklipperen på skråninger med en hældning på mere end 10°. Vær meget forsigtig, når der skiftes retning.

Klippeydelse eller batteriets køretid

- Klippeydelsen eller den flade, der kan slås, afhænger af græsplænenes forhold. Faktorer såsom græssets længde, græssets tæthed, den ønskede klippehøjde samt en fugtig græsplæne påvirker skærerresultatet.
- En optimal driftstid fås af hyppig klipping og dermed kort græs.
- Hyppige starter og slukninger under klipningen reducerer både ydelsen og medfører et ikke helt opladet batteri.
- Tilslutning af hjulfremdrift reducerer klippeydelsen eller batteriets brugstid.
- Græsplænen bør klippes hyppigt for at optimere klippeydelsen. Indstil en høj klippehøjde, og bevæg maskinen i skridttempo.

i BEMÆRK Der kan bestilles et ekstra batteri for at forlænge køretiden.

Gode råd om græsslåning

- Indstil klippehøjden mellem 3-5 cm. Klip ikke mere end halvdelen af græssets højde af.
- Plæneklipperen må ikke overbelastes! Hvis motoromdrejningstallet falder mærkbart på grund af langt, tungt græs, skal klippehøjden øges og græsset slås ad flere omgange.
- Vind og sol kan udtørre græsplænen efter klippingen, klip derfor sent på eftermiddagen.

9 SERVICE OG VEDLIGEHOLDELSE

⚠ ADVARSEL! Fare for snitsår. Der er fare for snitsår, hvis de skarpe, bevægende dele samt skæreværktøjet berøres.

- Sluk altid for maskinen, før vedligeholdelse, pleje og rengøring udføres. Fjern batterierne.
- Bær altid handsker under vedligeholdelse, pleje samt rengøring af maskinen.

9.1 Regelmæssig vedligeholdelse

- Sørg for, at alle møtrikker, bolte og skruer er spændt fast og at apparatet er i en sikker arbejdstilstand.
- Kontrollér regelmæssigt, at græsopsamlingsboksen fungerer korrekt og ikke er slidt.

9.2 Rengøring af apparat og klippeværk

OBS! Fare på grund af vand. Vand i maskinen medfører kortslutning og ødelæggelse af elektriske komponenter.

- Sprøjt ikke vand på maskinen.
- Brug kun en håndfejekost eller børste til rengøringen.

1. Stop motoren.
2. Træk batterierne ud.
3. Hægt græsopsamlingsbeholderen af.
4. Vip maskinen og rengør klippeværk.

9.3 Kontrol og udskiftning af kniv

⚠ ADVARSEL! Alvorlige kvæstelser som følge af knivdele, der slynges væk. En slidt, revnet eller beskadiget kniv kan brække i stykker og delene kan blive til farlige projektiler.

- Kontrollér kniven regelmæssigt for beskadigelser.
- Brug ikke plæneklipperen, hvis kniven er slidt eller beskadiget.
- Få en sløv eller beskadiget kniv slebet eller udskiftet af et AL-KO-serviceværksted eller af autoriserede fagfolk.

- Kniven og knivbolten skal altid udskiftes på samme tid for at undgå vibrationer.
- En nysleben kniv skal være afbalanceret. Hvis kniven ikke er rigtigt afbalanceret, kan det føre til kraftige vibrationer og beskadigelse af apparatet.

9.4 Indstilling af hjulfremdriftens bowdentræk (17)

Hjulfremdriftens bowdentræk forlænges med tiden. Kan hjulfremdriften ikke længere tilsluttes, når motoren er i gang, er bowdentrækket blevet for langt og skal strammes.

⚠ FORSIGTIG! Fare for kvæstelser. Maskindele med skarpe kanter og som bevæger sig (f.eks. kniven) samt en pludseligt startende plæneklipper kan medføre kvæstelser.

- Indstil kun bowdentrækket, når motoren er slået fra og klippeværket er standset.
1. Sluk for strømforsyningen og træk batterierne ud (se kapitel 6.3 "Tænd og sluk for klippeværkets strømforsyning (06)", Side 253).
 2. Drej indstillingsdelen (17/1) på bowdentrækket (17/2) så meget i pilens retning, dvs. mod

uret, til bowdentrækket er stramt mellem gearbøjlen (17/3) og holdepunktet (17/4).

3. Til kontrol af bowdentrækkets indstilling: Tænd for maskinen, start motoren, og prøv at tilslutte hjulfremdriften.
4. Tændes der ikke for hjulfremdriften: Gentag de foregående trin.

Kan bowdentrækket ikke indstilles: Opsøg fabrikantens serviceværksted.

9.5 Ved reparationsarbejde

⚠ ADVARSEL! Fare for kvæstelser under reparationer. En ukorrekt udført reparation kan medføre alvorlige kvæstelser og beskadigelse af apparatet.

- Få kun reparationer udført af fabrikantens servicesteder eller autoriserede værksteder!

Opsøg fabrikantens serviceværksted i de følgende tilfælde:

- Motoren starter ikke mere.
- Maskinen er kørt mod en forhindring.
- Kniven og/eller motorakslen er bøjet.
- Maskinen vibrerer og kører uroligt.
- Batterier er utætte eller beskadigede.

9.6 USB-port (18)

USB-porten (18/1) findes på alle plæneklippere, der er beskrevet i denne brugsanvisning, men bruges kun på de smarte plæneklippere til softwareupdates. Den er ikke egnet til en opladning af batterierne.

OBS! Risiko for beskadigelse af maskinen. Batterierne i mobile enheder (f.eks. smartphones) ødelægges, hvis de forbindes med USB-porten.

- Forbind ingen mobile enheder med batterier med denne port.

10 HJÆLP VED FEJL

⚠ FORSIGTIG! Fare for kvæstelser. Skarpe samt bevægelige maskindele kan medføre kvæstelser.

- Bær altid handsker under vedligeholdelse, pleje samt rengøring af maskinen!

i BEMÆRK Henvend dig til vores kundeservice ved forstyrrelser, der ikke er anført i denne tabel, eller som du ikke selv kan afhjælpes.

Forstyrrelse	Årsag	Afhjælpning
Motoren kører ikke.	Strømforsyningen er slået fra på nøgleafbryderen.	Tilslut strømforsyningen på nøgleafbryderen.
	Batteriet mangler eller sidder ikke korrekt.	Sæt batteriet korrekt i.
	Batteriet er tomt.	Oplad batteriet.
	Kniv er blokeret.	<ul style="list-style-type: none"> ■ Afhjælp forstyrrelserne på kniven. ■ Start plæneklipperen på lavt græs.
	Kabel eller afbryder er defekt.	Brug ikke maskinen! Opsøg fabrikantens serviceværksted.
Motorydelsen falder.	Batteriet er tomt.	Oplad batteriet.
	Kniven er stump.	Få knivene slebet på fabrikantens serviceværksted.
	For meget græs i udkastningen.	<ul style="list-style-type: none"> ■ Fjern græsset. ■ Rens skærmen.
Motoren kører ikke under klipningen.	Kniven er stump.	Få knivene slebet på fabrikantens serviceværksted.
	Motor er overbelastet.	Sluk for den batteridrevne plæneklipper, stil den på et plant underlag eller i lavt græs, og start igen.
Græsopsamlingsbeholderen fyldes ikke tilstrækkeligt	Græsplænen er fugtig.	Lad plænen tørre.
	Græsopsamlingsbeholderen er tilstoppet.	Rengør græsopsamlingsbeholderens gitter.
	Der er for meget græs i udkastkanalen eller kabinettet.	<ul style="list-style-type: none"> ■ Rengør udkastkanal/kabinet ■ Korrigér klippehøjde
	Kniven er stump.	Få knivene slebet på fabrikantens serviceværksted.
Batteriets driftstid falder tydeligt.	Klippehøjde er for lav.	Forøg klippehøjden
	Græsset er for højt eller for fugtigt.	Sørg for bedre betingelser: Lad det tørre, og forhøj klippehøjden
	Klippehastigheden er for høj.	<ul style="list-style-type: none"> ■ Reducer klippehastigheden ■ Rengør udkastkanalen/kabinettet. Kniven skal kunne dreje frit.
	Klipning med fuld græsopsamlingsbeholder	Tøm græsopsamlingsbeholderen, og rens udkastkanalen.
	Batteriets levetid er udløbet.	Udskift batteriet. Brug kun originalt tilbehør fra producenten.

Forstyrrelse	Årsag	Afhjælpning
Batteriet kan ikke oplades.	Batteriets kontakter er snavsedede.	Rengør batteriets kontakter med en genstand, der ikke indeholder metal, og spray dem ind med kontaktspray. OBS: Kortslut ikke batteriets kontakter med en genstand af metal!
	Batteriet eller opladeren er defekt.	Bestil reservedele hos fabrikanten.
	Batteriet er for varmt.	Lad batteriet køle af.
Cockpittet er tændt, men motoren kører ikke.	Strømforsyningen er slået fra på nøgleafbryderen.	Tilslut strømforsyningen på nøgleafbryderen.
Fejlmelding lyser på cockpittet.	Batteri er ikke korrekt isat.	Sæt batteriet korrekt i.
Fejlmeldinger på smart button	Årsager og afhjælpning: se <i>kapitel 3.9 "Smart button (03)*", Side 249.</i>	

11 TRANSPORT

11.1 Transport af maskinen

OBS! Fare for at klippeværket beskadiges.

Er klippeværket indstillet til den laveste klippehøjde, kan det blive ødelagt, hvis der køres hen over trin, kanter eller kantsten.

- Indstil klippehøjden til det højeste trin, når maskinen skal transporteres.

1. Stop klippeværket og vent, indtil det står stille.
2. Indstil den højeste klippehøjde.
3. Drej nøgleafbryderen til off-positionen (pos. 0).

Transport af maskinen mellem to arbejdsområder

- Kør maskinen hen til arbejdsområdet med den højeste klippehøjde.
- Tilslut hjulfremdriften*, så maskinen er nemmere at køre.
- Skal maskinen bæres, kan håndtaget og bæregrebet foran* bruges.

* afhængigt af modellen, se tekniske data.

Transport af maskinen i et køretøj

- Fjern batterierne.
- Klap håndtaget sammen.
- Sikr maskinen mod at vælte eller glide rundt i køretøjet.
- Sikr maskinen mod at støde sammen med omkringliggende genstande.

- Placer ikke ting på maskinen.

11.2 Transport af batterier

Udfør følgende tiltag før transporten:

1. Sluk for maskinen.
2. Tag batterierne ud af maskinen.
3. Nedpak batterierne forskriftsmæssigt (se nedenfor).

i BEMÆRK Batteriets mærkeenergi er højere end 100 Wh! Overhold derfor de efterfølgende transportanvisninger!

Det monterede li-ion batteri er underlagt loven om farligt gods, men kan dog transporteres under forenklede betingelser:

- Batteriet kan uden videre påbud transporteres af brugeren på veje, hvis apparatet er indpakket i den originale emballage og transporten er af privat art.
- Erhvervsmæssige brugere, som udfører transporten i forbindelse med arbejdet (f.eks. transport til eller fra byggepladser eller ved præsentationer), kan ligeledes følge de forenklede regler.

I begge oven over anførte tilfælde skal der ubetinget træffes forholdsregler, så batteriets indhold ikke kan sive ud. I alle andre tilfælde skal bestemmelserne i loven om farligt gods ubetinget overholdes! Ved tilsidesættelse kan afsenderen eller speditøren pålægges store bøder.

Yderligere henvisninger til transport og forsendelse

- Litium-ion batterier må kun transporteres eller sendes i ubeskadiget tilstand!
- Brug den originale kasse eller en egnet kasse til farligt gods til en transport (ikke nødvendigt for batterier med en mærkeenergi på mindre end 100 Wh).
- Tildæk de åbne kontakter på batteriet for at undgå kortslutning.
- Batteriet må ikke ligge løst i emballagen, så der ikke sker skader på det.
- Sørg for, at forsendelsen markeres og dokumenteres korrekt under en transport eller forsendelse (f.eks. med en pakkeposttjeneste eller spedition).
- Informér dig på forhånd, om en transport kan udføres med den udvalgte tjenesteudbyder, og advisér forsendelsen.

Forsendelsens forberedelse bør overvåges af en sagkyndig for transport af farligt gods. Overhold også eventuelle supplerende nationale forskrifter.

12 OPBEVARING

Maskinen skal gøres grundigt rent efter hver brug. Placér evt. også alle sikkerhedsafdækninger. Opbevar maskinen i et tørt, aflåst rum og utilgængeligt for børn.

12.1 Opbevaring af batteridrevne plæneklippere

⚠ FORSIGTIG! Fare for kvæstelser. Ligger maskinen tilgængelig for børn og uvedkommende, kan der ske kvæstelser.

- Maskinen skal opbevares utilgængeligt for børn og uvedkommende personer.
- Opbevar kun apparatet, når batterierne er fjernet.

⚠ OBS! Fare for indbrud og tab af personlige data. Plæneklipperen har adgang til internettet og kan styre enheder i "Smart Home" og "Smart Garden".

- Opbevar derfor kun maskinen uden batterier og afspærret, så uvedkommende ikke kan få adgang til den.

1. Sluk for maskinen: Træk den ekstra sikkerhedsnøgle ud.
2. Stil klippehøjden til det højeste trin.
3. Træk batterierne ud.
4. Lad motoren køle af.

5. Rengør maskinen grundigt.
6. Smør alle metaldele med et tyndt lag olie eller silikone for at beskytte delene mod korrosion.
7. Klap håndtaget sammen.
8. Opbevar maskinen på et tørt, rent og frostbeskyttet sted. Afdæk maskinen med en åndbar presenning for at beskytte den mod støv. Brug ikke plastfolie, for at undgå at der samler sig fugt.

12.2 Opbevaring af batteri og oplader

📖 BEMÆRK Detaljerede informationer findes i de særskilte brugsanvisninger til batteri og oplader.

13 BORTSKAFFELSE

Henvisninger til loven om elektrisk og elektronisk udstyr (EEE)



- Elektrisk og elektronisk udstyr må ikke smides ud med det almindelige husholdningsaffald, men skal bortskaffes særskilt!

- Udtjente batterier samt udtjente genopladelige batterier, som ikke er fast monteret i det brugte redskab, skal tages ud, før redskabet smides ud! Bortskaffelsen af batterier er reguleret af loven.
- Ejeren eller brugeren af elektrisk og elektronisk udstyr er forpligtet til at tilbagesende redskabet efter brug iht. loven.
- Slutbrugeren er selv ansvarlig for at slette alle personlige data på det gamle redskab!

Symbolet på en overstreget affaldsspand betyder, at elektrisk og elektronisk udstyr ikke må smides ud med det almindelige husholdningsaffald.

Elektrisk og elektronisk udstyr kan afleveres uden vederlag de følgende steder:

- Offentlige affaldsdeponier (f.eks. kommunale lossepladser)
- Forretninger, der sælger elektrisk udstyr (stationære og online), hvis forhandleren er forpligtet til at tage redskabet retur eller hvis forhandleren tilbyder dette selv.

Disse informationer gælder kun for udstyr, der er installeret og solgt i EU-lande, hvor EU-direktivet 2012/19/EU er gældende. I lande uden for den Europæiske Union kan der være andre bestem-

melser for bortskaffelse af elektrisk og elektronisk udstyr.

Henvisninger til batteriloven



- Udtjente batterier og genopladelige batterier må ikke smides ud med det almindelige husholdningsaffald, men skal bortskaffes særskilt!
- Følg anvisningerne i betjenings- eller monteringsvejledningen om sikker udtagning af batterier eller genopladelige batterier fra det elektriske udstyr samt for informationer om deres type eller kemiske system.
- Ejeren eller brugeren af batterier og genopladelige batterier er forpligtet til at tilbagesende redskabet efter brug iht. loven. Returneringen er begrænset til en normal husholdningsmængde.

Udtjente batterier kan indeholde skadelige stoffer eller tungmetaller, som skader miljøet samt menneskers sundhed. Genbruges udtjente batterier samt de indeholdte ressourcer, er dette med til at beskytte vigtige ressourcer.

Symbolet på en overstreget affaldsspand betyder, at batterier og genopladelige batterier ikke må smides ud med det almindelige husholdningsaffald.

Står tegnene Hg, Cd eller Pb under affaldsspan- den, betyder dette følgende:

- Hg: Batteriet indeholder mere end 0,0005 % kviksølv

15 GARANTI

Inden for den lovbestemte reklimationsperiode reparerer eller udskifter vi efter eget skøn eventuelle materiale- eller fabriktionsfejl på maskinen. Reklimationsperioden bestemmes af loven i det land, hvor maskinen er købt.

Vores garanti gælder kun, hvis:

- brugsanvisningen følges
- maskinen behandles korrekt
- der bruges originale reservedele

Følgende er ikke omfattet af garantien:

- Lakskader, der skyldes normal slitage
- Sliddele, der er markeret med ramme xxxxxx (x) på reservedelslisten

Garantiperioden begynder med købet foretaget af den første slutforbruger. Datoen på købskvitteringen er gældende. Kontakt forhandleren, hvor maskinen er købt, eller den nærmeste autoriserede kundeservice. Medbring denne erklæring og den originale købskvittering. Denne erklæring berører ikke købers lovbestemte rettigheder over for sælger på grund af mangler.

- Cd: Batteriet indeholder mere end 0,002 % cadmium
- Pb: Batteriet indeholder mere end 0,004 % bly

Batterier og genopladelige batterier kan afleveres uden vederlag de følgende steder:

- Offentlige affaldsdeponier (f.eks. kommunale lossepladser)
- Forretninger, der sælger batterier og genopladelige batterier
- Indsamlingssteder, der tager brugte batterier tilbage
- Producentens indsamlingssteder (hvis denne ikke er medlem af den kollektive tilbagetagelsesordning)

Disse informationer gælder kun batterier og genopladelige batterier, der er solgt i EU-lande, og hvor EU-direktivet 2006/66/EU er gældende. I lande uden for den Europæiske Union kan der være andre bestemmelser for bortskaffelse af batterier og genopladelige batterier.

14 KUNDESERVICE/SERVICE

Henvend dig til nærmeste AL-KO serviceværksted ved spørgsmål til garanti, reparation eller reservedele. Serviceværksteder findes på internettet på adressen:

www.al-ko.com/service-contacts

Garantien bortfalder ved:

- egenhændige forsøg på reparation
- egenhændige tekniske ændringer
- ukorrekt brug

ÖVERSÄTTNING AV ORIGINALBRUKSANVISNING

Innehållsförteckning

1	Särskilda säkerhetsanvisningar	263	4.4	Säkerhetsanvisningar för batteri och laddare.....	269
2	Om denna bruksanvisning	263	5	Montering	270
2.1	Symbol på titelsida	263	6	Start.....	270
2.2	Teckenförklaring och signalord	263	6.1	Ladda batteriet.....	270
3	Produktbeskrivning	263	6.2	Ansluta och dra bort batterier (05).....	270
3.1	Avsedd användning.....	263	6.3	Aktivera och inaktivera klippaggregatets strömförsörjning (06).....	270
3.2	Förtutsebar felanvändning	264	6.4	Aktivera och inaktivera Cockpit*	270
3.3	Resterande risker	264	7	Användning	270
3.4	Säkerhets- och skyddsanordningar.....	264	7.1	Ställa in kliphöjden (07)	271
3.5	Symboler på maskinen.....	264	7.2	Klippa gräs med uppsamlare (08, 09)	271
3.5.1	Säkerhetsmärkning.....	264	7.3	Hacka gräs med gräshackare (10, 11)*	271
3.5.2	Manövertecken	265	7.4	Klippa med sidoutkast (12)*	271
3.6	Produktöversikter	265	7.5	Anpassa styrhandtaget efter kroppsstorlek (13)*	272
3.6.1	Produktöversikt (01) – AL-KO.....	265	7.6	Starta och stoppa klippaggregat (14)	272
3.6.2	Produktöversikt (02) – solo by AL- KO	265	7.7	Aktivera och inaktivera hjuldrift (15)*	272
3.7	Leveransomfattning.....	265	7.8	Hjuldrift – ändra hastighet (16)*	272
3.8	Appen AL-KO inTOUCH Smart Garden*	266	7.9	Aktivera och inaktivera Eco-Mode (16)*	272
3.9	Smart Button (03)*	266	8	Arbetsanvisningar.....	273
3.9.1	Indikering av laddningsstatus	266	9	Underhåll och skötsel.....	273
3.9.2	Ansluta gräsklipparen till AL-KO Smart Cloud.....	266	9.1	Regelbundet underhåll	273
3.9.3	Aktivera funktioner i Smart Home / Smart Garden (IFTTT).....	267	9.2	Rengöring av redskap och skärverk	273
3.9.4	Aktivera gräsklippare*	267	9.3	Kontroll och byte av skärkniv	273
3.9.5	Återställa namn och lösenord för Wi-Fi*	267	9.4	Ställa in bowdenkabel för hjuldriften (17)	273
3.10	"maxRun & smart-drive"-Cockpit (04)*	267	9.5	Reparationsarbeten	274
4	Säkerhetsanvisningar	267	9.6	USB-uttag (18).....	274
4.1	Säkerhetsanvisningar för gräsklippare	267	10	Felavhjälpning	274
4.1.1	Träning	267	11	Transport.....	276
4.1.2	Förberedande åtgärder.....	268	11.1	Transportera redskap	276
4.1.3	Hantering	268	11.2	Transportera batterier	276
4.1.4	Underhåll och lagring.....	269	12	Förvaring	276
4.2	Vibrationsbelastning.....	269	12.1	Lagra batteriet	276
4.3	Buller	269			

12.2 Lagring av batteri och laddare.....	277
13 Återvinning.....	277
14 Kundtjänst/service	278
15 Garanti	278

1 SÄRSKILDA SÄKERHETSANVISNINGAR

Denna maskin kan användas av barn över 8 år och äldre, liksom av personer med nedsatt fysisk, sensorisk eller mental förmåga eller brist på erfarenhet och kunskap om de hålls under uppsikt eller instrueras om säker användning av maskinen och om de risker som kan uppstå. Barn får inte leka med maskinen. Rengöring och underhåll får inte utföras av barn utan tillsyn.

Personer med mycket starka och komplexa begränsningar kan ha behov utöver de instruktioner som beskrivs här.

2 OM DENNA BRUKSANVISNING

- Den tyska versionen utgör bruksanvisningen i original. Alla andra språkversioner är översättningar av bruksanvisningen i original.
- Förvara alltid bruksanvisningen så att du alltid kan slå upp i den när du behöver information om maskinen/redskapet.
- Lämna endast vidare maskinen/redskapet till andra personer tillsammans med denna bruksanvisning.
- Läs och beakta säkerhets- och varningsanvisningar i denna bruksanvisning.

2.1 Symbol på titelsida

Symbol	Betydelse
	Det är viktigt att läsa igenom denna bruksanvisning noggrant före drifttagningen. Detta är en förutsättning för en säker hantering utan problem.
	Bruksanvisning
	Hantera litiumjonbatterier försiktigt! Beakta i synnerhet anvisningarna om transport, lagring och avfallshantering i denna instruktionsbok!

2.2 Teckenförklaring och signalord

⚠ FARA! Anger en omedelbart farlig situation, som om den inte undviks, kan leda till dödsfall eller svåra personskador.

⚠ WARNING! Anger en potentiellt farlig situation, som om den inte undviks, kan leda till dödsfall eller svåra personskador.

⚠ OBSERVERA! Anger en potentiellt farlig situation, som om den inte undviks, kan leda till mindre eller medelsvåra personskador.

OBS! Anger en situation, som om den inte undviks, kan leda till materiella skador.

i ANMÄRKNING Speciella anvisningar för bättre förståelse och handhavande.

3 PRODUKTBESKRIVNING

Denna bruksanvisning beskriver olika modeller av manuella batteridrivna gräsklippare för märket AL-KO och solo by AL-KO med olika utrustning. Utrustningen för de olika modellerna visas i monteringsanvisningens Tekniska data.

Redskapet får endast användas tillsammans angivet litiumjon-batteri och laddare enligt Tekniska data. För mer information om batterier och laddare, se separat anvisning:

- Bruksanvisning 441630: Litiumjonbatteri B150 Li (B05-3640G), B200 Li (B05-3650G)
- Bruksanvisning 441633: Laddare C130 Li (C05-4230)

OBS! Risk för skador på maskin och batteri.

Om maskinen drivs med ett olämpligt batteri finns det risk för att maskinen eller batteriet skadas.

- Använd endast maskinen med föreskrivet batteri.

3.1 Avsedd användning

Redskapet är avsett för att klippa och får endast användas på torra gräsmattor.

Denna maskin är endast avsedd för användning på privat område. Varje annan användning samt otillåtna om- och tillbyggnader betraktas som stridande mot ändamålet och har till följd att garantin upphävs, överensstämelsen går förlorad och varje ansvar för skador på användaren eller tredje part avvisas av tillverkaren.

3.2 Förutsebar felanvändning

Maskinen är inte konstruerad för yrkesmässig användning, t.ex. i allmänna parker, sportanläggningar eller jord- och skogsbruk.

- Använd inte redskapet vid regn och/eller på våt gräsmatta.
- Säkerhetsanordningar får inte demonteras eller sättas ur funktion.

3.3 Resterande risker

Även vid korrekt användning av maskinen finns det alltid kvarvarande risker som inte helt kan elimineras. Beroende på hur maskinen används kan man av dess typ och konstruktion förutse följande risker:

- Avskuret gräs, jord och småsten slungas iväg.
- Inandning av klippningspartiklar om man inte bär andningsskydd.
- Skärskador vid beröring av roterande skärkniv.

3.4 Säkerhets- och skyddsanordningar

⚠ VARNING! Risk för personskador. Defekta eller funktionslösa säkerhets- och skyddsanordningar kan medföra allvarliga personskador.

- Reparera defekta säkerhets- och skyddsanordningar omedelbart.
- Sätt aldrig säkerhets- och skyddsanordningar ur funktion!.

Säkerhetsnyckel

Säkerhetsnyckel är till för att förhindra oavsiktligt start av redskapet. Stäng av redskapet och dra ur säkerhetsnyckeln före alla former av underhåll.

Säkerhetshandtag / säkerhetsbygel

Redskapet är utrustat med ett säkerhetshandtag / en säkerhetsbygel. Släpp bara säkerhetshandtaget / säkerhetsbygeln vid fara. Då stannar motorn och skärverket med en gång.

Startknapp











För att kunna starta motorn med säkerhetshandtaget / säkerhetsbygeln måste först startknappen aktiveras.

Kollisionslucka



Kollisionsluckan skyddar mot t.ex. klippningspartiklar och stenar som kan slungas ut.

3.5 Symboler på maskinen

3.5.1 Säkerhetsmärkning

Symbol	Betydelse
	Var särskilt försiktig vid hantering!
	Läs igenom bruksanvisningen före användning!
	Risk för personskador! Håll händer och fötter på avstånd från klippaggregatet!
	Ej tillämpligt, används endast på bensingräsklippare. Innan alla underhålls- och rengöringsarbeten måste tändstiftskon-takten lossas!
	Risk för att föremål slungas ut!
	Se till att inga andra personer finns i farozonen!
	Ej tillämpligt, används endast på el-gräsklippare. Stäng av redskapet och dra ur el-kontakten innan underhåll- och re- parationsarbeten påbörjas!
	Ej tillämpligt, används endast på el-gräsklippare. Skadad elkabel kan ge upphov till fara för elstötår!
	Ej tillämpligt, används endast på el-gräsklippare. Håll elkabeln borta från klippknivar och kör inte över dem!
	Ta bort inaktiveringsanordningen innan underhållsarbeten påbörjas!

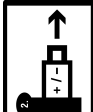
3.5.2 Manövertecken

Symbol	Betydelse
	Procedur vid start av motorn (se Kapitel 7.6 "Starta och stoppa klippaggregat (14)", sida 272)
	När redskapet inte används: Dra ur säkerhetsnyckeln och ta ut batteriet ur redskapet.
	

3.6 Produktöversikter

3.6.1 Produktöversikt (01) – AL-KO

Nr.	Komponent
1*	Smart Button*
2	Batterifackslock
3	Nyckelbrytare med säkerhetsnyckel
4	Batterifack 1 och 2
Fällbart styrhandtag, bestående av:	
5	■ Överstag
6	■ Understag
7	■ Vingmuttrar (2x)
8*	"maxRun & smart-drive"-Cockpit*
9*	Kopplingsbygel för hjuldrift*
10	Säkerhetsbygel
11	Startknapp
12	Nivåindikering
13	Uppsamlare
14	Uppsamlarens handtag
15	Central inställning av klipphöjd
16*	Sidoutkast*
17*	Främre bärhandtag*
18	Batteri (1x eller 2x)
19	Laddare

* beroende på modell, se monteringsanvisning.

3.6.2 Produktöversikt (02) – solo by AL-KO

Nr.	Komponent
1*	Smart Button*
2	Batterifackslock
3	Nyckelbrytare med säkerhetsnyckel
4	Batterifack 1 och 2
Höjdställbart och fällbart styrhandtag, bestående av:	
5	■ Överstag
6	■ Understag**
7*	■ Vred för snabbinställning*
8*	"maxRun & smart-drive"-Cockpit*
9*	Kopplingsbygel för hjuldrift*
10	Säkerhetsbygel
11	Startknapp
12	Nivåindikering
13	Uppsamlare
14	Uppsamlarens handtag
15	Central inställning av klipphöjd
16*	Sidoutkast*
17*	Främre bärhandtag*

* beroende på modell, se monteringsanvisning.

** beroende på modell i stålörns- eller aluminiumutförande.

3.7 Leveransomfattning

I leveransen ingår alla här listade komponenter. Kontrollera så att alla komponenter finns med:

Nr.	Komponent
1	Gräsklippare
2	Gräsuppsamlare (inte monterad/delvis monterad)*
3	Styrhandtag (inte monterad/delvis monterad)*
4	Sidoutkast**
5	Gräshackare*
6	Skruvpåse
7	Batteri* (1x eller 2x)*

Nr.	Komponent
8	Laddare*

* beroende på modell, se monteringsanvisning.

3.8 Appen AL-KO inTOUCH Smart Garden*

* beroende på modell, se monteringsanvisning.

Gräsklipparen är utrustad med en WiFi-modul. Det ger bekväm styrning, inställning och övervakning via en app i en mobil enhet (Smartphone, surfplatta).

f ANMÄRKNING Den mobila enheten behöver en internetanslutning för att kunna använda appen.

AL-KO inTOUCH Smart Garden-appen finns hos Google Play Store för Android-kompatibla enheter och hos Apple App Store för iOS-kompatibla enheter:



Efter installation av appen måste man först logga in eller registrera. Följ sedan steg-för-steg-anvisningen.

Appen innehåller flera funktioner som t.ex. produktregistrering, trädgårdstips, växtrådgivare eller Push-meddelanden vid fel.

Mer information om appen AL-KO inTOUCH Smart Garden finns under:

<https://alko-garden.com/smart-connect/>



3.9 Smart Button (03)*

* beroende på modell, se monteringsanvisning.

Smart Button ansluter din gräsklippare till AL-KO Smart Cloud och till de många möjligheter med Smart Gardening:

<https://alko-garden.de/smart-gardening-mit-alko/>

f ANMÄRKNING Anmärkning om Wi-Fi.

- Gräsklipparen måste befina sig inom mottagningsområdet för Wi-Fi för att kunna använda AL-KO Smart Gardening.
- Ha namnet och lösenordet för Wi-Fi till hands.

3.9.1 Indikering av laddningsstatus

Smart Button anger batteriets laddningsstatus redan på längre avstånd.

Smart Button	Betydelse
Grönt ljus.	Batteriet är laddat.
Rött ljus.	Batteriet är tomt.

3.9.2 Ansluta gräsklipparen till AL-KO Smart Cloud

f ANMÄRKNING Anmärkning om IT-säkerhet. Gräsklipparen hämtar senaste programuppdateringar automatiskt från AL-KO Smart Cloud så att säkerhetsluckor undviks. Det behövs en internetanslutning.

- Anslut endast gräsklipparen till internet via säkert Wi-Fi.
- Ange ett säkert lösenord för Wi-Fi.

- Förbereda Smartphone:
 - Installera appen AL-KO inTOUCH Smart Garden (se Kapitel 3.8 "Appen AL-KO inTOUCH Smart Garden*", sida 266).
 - Starta appen.
- Starta installationsassistenten: Tryck Smart Button ca. 3 sekunder.
- I installationsassistenten:
 - Anslut Smartphone med gräsklipparens Wi-Fi.
 - Ändra gräsklipparens namn (valfritt).
 - Ange namnet och lösenordet för Wi-Fi. Gräsklipparen ansluter till AL-KO Smart Cloud.

Smart Button vid installation

Nr.	Smart Button	Betydelse
Anslutning till appen:		
a.	Pulserande blått ljus.	Installationsassistenten startar, väntar på anslutning.
b.	Fast blått ljus.	Installationsassistenten är ansluten till appen.
Anslutning till AL-KO Smart Cloud via användarens Wi-Fi:		
c.	Blått ljus, roterar medsols.	Anslutningsförsök
d.	Blinkar blått.	Ansluten.
e.	Växlar mellan grönt och blått ljus.	Ansluten till AL-KO Smart Cloud.

Nr.	Smart Button	Betydelse
f.	Växlar mellan rött och blått ljus.	Anslutning saknas. Namn och lösenord för Wi-Fi är inte korrekt angivet.

Smart Button under drift

Smart Button	Betydelse
Blått ljus (bleknar).	Ansluten till AL-KO Smart Cloud. Tillräcklig Wi-Fi-mottagning.
Blått ljus, roterar.	Anslutning till AL-KO Smart Cloud avbruten. Wi-Fi-mottagning avbruten.

3.9.3 Aktivera funktioner i Smart Home / Smart Garden (IFTTT)

Det går att aktivera 3 IFTTT-funktioner med Smart Button (IFTTT: If This Then That). Funktionerna måste först bestämmas på <https://ifttt.com/> (t.ex. styra redskap i Smart Home eller Smart Garden, aktivera bevattning, öppna garageport). IFTTT-funktioner kan vara gratis eller betaltjänster, beroende på internetleverantörens abonnemang.

ANMÄRKNING Detaljerad information om IFTTT finns under: <https://alko-garden.de/ifttt-de/>

- Tryck Smart Button 1 gång, 2 gånger eller 3 gånger kort efter varandra för att aktivera IFTTT-funktion 1, 2 eller 3.

Smart Button	Betydelse
Blinkar växelvis mellan grönt och blått ljus.	IFTTT-funktionen är aktiverad.
Blinkar växelvis mellan rött och blått ljus	IFTTT-funktionen kunde inte aktiveras.

Det är nödvändigt att förvara redskapet säkert för tillgängligheten till internet och till funktionerna i Smart Home och Smart Garden (se *Kapitel 12.1 "Lagra batteriet"*, sida 276).

3.9.4 Aktivera gräsklippare*

* beroende på modell, se monteringsanvisning.

Gräsklipparen växlar till energisparläge efter 10 minuter utan användning. Cockpit inaktiveras.

Aktivera gräsklipparen: se *Kapitel 6.4 "Aktivera och inaktivera Cockpit"*, sida 270.

3.9.5 Återställa namn och lösenord för Wi-Fi*

* beroende på modell, se monteringsanvisning.

- Tryck Smart Button ca. 10 sekunder:

Smart Button	Betydelse
Blått ljus. Slocknar motsols.	Återställning
Blinkar blått.	Återställning avslutad.

3.10 "maxRun & smart-drive"-Cockpit (04)*

* beroende på modell, se monteringsanvisning.

Knappar

Nr.	Betydelse
1	TILL/FRÅN-knapp för Cockpit
2	Knapp Eco-Mode
3	Minusknapp: Sänka hjuldriftens hastighet.
4	Plusknapp: Öka hjuldriftens hastighet.

Indikeringar

Nr.	Betydelse
5	Anslutningsindikering Wi-Fi
6	Laddningsindikering batteri 1
7	Laddningsindikering batteri 2
8	Felindikering
9	Inställd hastighet för hjuldrift (7 lägen)

4 SÄKERHETSANVISNINGAR

4.1 Säkerhetsanvisningar för gräsklippare

4.1.1 Träning

- Läs igenom bruksanvisningen noggrant. Bekanta dig med manöverdonen och korrekt användning av redskapet.
- Tillåt aldrig barn eller andra personer som inte känner till bruksanvisningen att använda gräsklipparen.
 - Håll uppsikt över barn så att de inte leker med redskapet.
 - Barn får inte rengöra eller underhålla redskapet.
 - Lokala bestämmelser kan föreskriva en viss minimiålder för användaren.

- Detta redskap kan användas av personer med nedsatt fysisk, sensorisk eller mental förmåga eller brist på erfarenhet och kunskap om de hålls under uppsikt eller instrueras om säker användning av redskapet och om de risker som kan uppstå.
- Klipp aldrig när personer, speciellt barn, eller djur vistas i närheten.
- Tänk på att användaren är ansvarig för olycksfall med andra personer eller deras egendom.
- Använd inte maskinen om du är påverkad av alkohol, droger eller medicin.

4.1.2 Förberedande åtgärder

- Bär alltid hårda skor och långbyxor under drift. Använd inte redskapet barfota eller i låta sandaler. Undvik att bara löst sittande kläder eller kläder med hängande snören eller bälten.
- Kontrollera den terräng på vilken redskapet ska användas och ta bort alla föremål som skulle kunna fångas in av redskapet och slungas iväg.
- Kontrollera alltid före användning av redskapet om skärknivarna, fästbultarna och hela skärenheten är slitna eller skadade. För att förebygga obalans får slitna eller skadade skärknivar och fästbultar endast bytas ut satsvis. Slitna eller skadade anvisningsskyltar måste bytas ut.

4.1.3 Hantering

- Klipp bara vid dagsljus eller vid god artificiell belysning.
- Undvik – om möjligt – att använda redskapet när gräset är vått.
- Se till att redskapet står stabilt i slutningar.
- Kör endast redskapet i gånghastighet.
- Klipp tvärs över slutningen, aldrig uppåt eller nedåt.
- Var särskilt försiktig när du ändrar körriktning i slutningen.
- Klipp inte i mycket branta slutningar.
- Var särskilt försiktig när du vänder gräsklipparen eller drar den mot dig.
- Stoppa skärkniven/skärknivarna om gräsklipparen måste tippas för att flytta den över andra ytor än gräsytor och när du flyttar gräsklipparen från och till området som ska klippas.

- Använd aldrig redskapet med skadade skyddsanordningar eller skyddsgaller eller utan monterade skyddsanordningar, t.ex. stötplåtar och/eller gräsuppsamlare. Skadade skyddsanordningar och -kåpor ska bytas ut, skyddsanordningar och -kåpor som saknas ska monteras korrekt.
- Starta motorn försiktigt och enligt tillverkarens anvisningar. Se till att hålla tillräckligt avstånd mellan fötter och skärkniven/skärknivarna.
- När motorn startas får gräsklipparen inte tippas, om inte gräsklipparen måste lyftas vid förloppet. Om så är fallet får den endast tippas så långt som det är absolut nödvändigt och endast på den sida som är vänd bort från användaren.
- Starta inte motorn när du står framför utkastet.
- Sätt aldrig händer eller fötter vid eller under roterande delar. Håll dig alltid borta från utkastet.
- Lyft och dra aldrig redskapet med motorn igång.
- Stäng av motorn och dra ur säkerhetsnyckeln. Försäkra dig om att alla roterande delar har stannat helt:
 - varje gång du lämnar gräsklipparen,
 - innan du lossar blockeringar eller åtgärder tilltäppningar i utkastet,
 - innan du kontrollerar, rengör eller utför arbete på gräsklipparen,
 - om den har kommit i kontakt med ett främmande föremål. Kontrollera om det finns skador på gräsklipparen och genomför vid behov nödvändiga reparationer innan du startar och arbetar med gräsklipparen igen.
- Om gräsklipparen börjar vibrera ovanligt starkt krävs en omedelbar kontroll:
 - Sök efter skador.
 - Genomför nödvändiga reparationer på skadade delar.
 - Se till att alla muttrar, bultar och skruvar är hårt åtdragna.
- Arbeta inte med redskapet vid dåligt väderlag, i synnerhet vid regn eller ett annalkande åskväder.

4.1.4 Underhåll och lagring

- Se till att alla muttrar, bultar och skruvar sitter ordentligt och att redskapet är säkert att arbeta med.
- Kontrollera gräsuppsamlaren regelbundet avseende slitage eller förlust av funktionalitet.
- Byt av säkerhetskäl ut nedslitna eller skadade delar.
- Se på redskap med flera skärknivar till att en skärknivs rörelse kan leda till de andra skärknivarnas rotation.
- Se vid inställning av redskapet till att inga fingrar kläms mellan skärknivar i rörelse och fasta redskapsdelar.
- Låt motorn svalna innan du lagrar redskapet.
- Observera vid underhåll av skärknivarna att skärknivarna kan röra på sig även när späningskällan är fränkopplad.
- Byt av säkerhetskäl ut nedslitna eller skadade delar. Använd endast originalreservdelar och originaltillbehör.

4.2 Vibrationsbelastning

■ Fara p.g.a. vibration

Det faktiska vibrationsemissionsvärdet när redskapet används kan avvika från tillverkarens angivna värde. Beakta följande inverkan-faktorer före resp. under användningen:

- Används maskinen för avsett ändamål?
- Skärs eller bearbetas materialet på rätt sätt?
- Är maskinen i gott skick?
- Är skärverktyget tillräckligt vasst och är rätt verktyg monterat?
- Är handtag och i förekommande fall vibrationshandtag monterade och fast angjorda vid maskinen?
- Använd endast redskapet med det motorvarvtal som rekommenderas för arbetet. Undvik att använda maximalt varvtal för att på så sätt förebygga buller och vibrationer.
- Felaktigt underhåll samt felaktig hantering av redskapet kan leda till högre buller och allvarligare vibrationer. Detta kan leda till hälsoproblem. Stäng i sådana fall omedelbart av redskapet och lämna in den till en auktoriserad serviceverkstad för reparation.
- Belastningen av vibration är beroende av arbetsuppgifterna och hur redskapet används. Gör en uppskattning av belastningsgraden och ta raster därefter. Därigenom minskas vi-

brationsbelastningen över hela arbetstiden avsevärt.

- Längre tids arbete med redskapet kan leda till cirkulationsbesvär för användaren, s k "vita fingrar". Till förebyggande av sådana besvär bör man alltid bära arbetshandskar och hålla händerna varma. Skulle man upptäcka symptom på "vita fingrar" ska man omgående uppsöka läkare. Till symptomen hör: känslolöshet, reducerad känsel, illningar, klåda, smärtor, förminskad muskelstyrka, förändring av hudens färg och tillstånd. Normalt uppträder dessa symptom först på fingrar, händer och märks på pulsen. Faran är särskilt stor vid lägre utomhustemperaturer.
- Ta längre pauser under arbetsdagen för få vila från buller och vibrationer. Planera arbetet så att användning av redskapet som ger särskilt kraftiga vibrationer fördelas över flera arbetsdagar.
- Om du känner obehag eller noterar färgförändringar i huden ska du genast avbryta arbetet med redskapet. Lägg in regelbundna vilopauser under arbetet. Utan tillräckliga pauser under arbetet kan lätt hand-arm-vibrationssyndrom uppstå.
- Sök alltid minimera riskerna med att utsätta sig för vibrationer. Sköt redskapet i enlighet med anvisningarna i bruksanvisningen.
- Om redskapet används ofta ska du kontakta din återförsäljare om antivibrationstillbehör (t.ex. handtag).
- Undvik allt arbete med maskinen vid temperaturer under 10°C. Skapa en arbetsplan som begränsar exponeringen för vibrationer.

4.3 Buller

Ett visst buller från redskapet kan inte undvikas. Förlägg alltid bullriga arbeten på tillåtna tider. Respektera vilotiderna och inskränk arbetstiden till den absolut nödvändiga. Bär alltid hörselskydd under arbetet och se även till att personer i närheten bär hörselskydd.

4.4 Säkerhetsanvisningar för batteri och laddare

Beakta säkerhetsanvisningarna för batteri och laddare i de separata bruksanvisningarna.

Se:

- Bruksanvisning 441630: Litiumjonbatteri B150 Li (B05-3640G), B200 Li (B05-3650G)
- Bruksanvisning 441633: Laddare C130 Li (C05-4230)

5 MONTERING

Montering: Se monteringsanvisning.

⚠️ VARNING! Risker till följd av ofullständig montering! Drift av ofullständigt monterad redskap kan leda till allvarliga personskador.

- Använd enbart redskapet när det är komplett monterat!
- Sätt först i batterierna när redskapet i övrigt är färdigmonterat!

6 START

6.1 Ladda batteriet

ℹ️ ANMÄRKNING Se de separata bruksanvisningarna för batteri och laddare för närmare information.

6.2 Ansluta och dra bort batterier (05)

Använd gräsklipparen alternativt med ett eller två batterier. Användningstiden ökar med två batterier och därmed även klippbar yta.

Det går att använda batteriet med olika laddningsstatus. Först laddas det mest laddade batteriet ur tills båda har samma laddningsstatus. Sedan laddar båda batterierna ur jämnt.

⚠️ OBS! Risk för skador på batterier. Batterierna kan skadas om de lämnas kvar i redskapet efter användningen.

- Dra batterierna ur redskapet direkt efter användningen och förvara dem skyddade mot frost.
- Sätt först tillbaka batterierna omedelbart före nästa användning av redskapet.

Ansluta batteri

1. Fäll upp (05/a) batterifackslocket (05/1).
2. Skjut in batteriet ovanifrån i batterifacket (05/2) tills det klickar på plats.
3. Stäng batterifackslocket.

Dra ut batteriet

1. Tryck på låsknappen vid batteriet och håll den intryckt.
2. Dra ut batteriet.

6.3 Aktivera och inaktivera klippaggregatets strömförsörjning (06)

Aktivera och inaktivera strömförsörjningen till klippaggregatets motor med nyckelbrytaren. Säkerhetsnyckeln hanteras med nyckelbrytaren.

⚠️ VARNING! Skaderisk. Oavsiktlig start kan leda till allvarliga personskador.

- Alltid före arbetspauser och underhållsarbeten: Vrid säkerhetsnyckeln till läget AV för att stänga av strömförsörjningen och dra sedan ut den.

Aktivera strömförsörjning

1. Fäll upp batterifackslocket.
2. Stick in säkerhetsnyckeln (06/1) i nyckelbrytaren (06/a).
3. Vrid säkerhetsnyckeln till läget ON (pos. I) (06/b). Klippaggregatets motor strömförsörjs men startar inte än.
4. Stäng batterifackslocket.
5. Starta klippaggregat: se *Kapitel 7.6 "Starta och stoppa klippaggregat (14)", sida 272.*

Inaktivera strömförsörjning

1. Vrid säkerhetsnyckeln till läget OFF (pos. 0) (06/c) och dra ur den (06/d).
2. Dra batterierna ur redskapet direkt efter användningen, ladda dem och förvara dem skyddade mot frost. Sätt in batterierna i redskapet först omedelbart före nästa användning.

6.4 Aktivera och inaktivera Cockpit*

* beroende på modell, se monteringsanvisning.

Förutsättning: Minst 1 batteri måste vara anslutet.

ℹ️ ANMÄRKNING Säkerhetsnyckeln behöver inte vridas till läget ON (pos. I) för att aktivera strömförsörjningen för Cockpit och hjuldriften.

Följande möjligheter finns för att aktivera Cockpit:

- Tryck TILL/FRÅN-knappen (04/1) på Cockpit.
- Tryck kort på Smart Button (03/1).
- Cockpit aktiveras automatiskt när klippaggregatets motor startar (se *Kapitel 7.6 "Starta och stoppa klippaggregat (14)", sida 272.*

7 ANVÄNDNING

⚠️ VARNING! Risk för personskador! Defekta eller funktionslösa säkerhets- och skyddsanordningar kan medföra allvarliga personskador.

- Kontrollera alla säkerhets- och skyddsanordningar vad gäller befintlighet och funktion innan start!

7.1 Ställa in klipphöjden (07)

⚠ OBSERVERA! Risk för skärskador. Fara för skärskador vid kontakt med löpande skärverk.

- Justera endast klipphöjden när motorn är frånslagen och klippanordningen står still.

1. Tryck ut (07/a) spaken (07/1) något för upp-låsning och håll den där.
 - Skjut (07/b) spaken mot framhjulet för lägre gräs.
 - Skjut spaken mot bakhjulet (07/b) för högre gräs.
2. Släpp spaken tills den hakar på önskad nivå.

7.2 Klippa gräs med uppsamlare (08, 09)

Redskapet kan användas med och utan uppsamlare.

Hänga in uppsamlare

1. Se till att redskapet är avstängt och att klippaggregatet står stilla.
2. Lyft (08/1) skyddsluckan (08/a).
3. Häng in uppsamlaren (08/2) i hållarna (08/b).
4. Släpp skyddsluckan.

Kontrollera nivån

Nivåindikeringen (09/1) trycks upp (09/a) av luftströmmen vid klippning. Nivåindikeringen ligger mot uppsamlaren (09/b) när uppsamlaren (09/2) är full. Uppsamlaren måste tömmas.

Ta bort och tömma uppsamlare

⚠ OBSERVERA! Risk för skärskador. Fara för skärskador vid kontakt med löpande skärverk.

- Sätt enbart på gräsuppsamlaren när skärverket står helt stilla.

1. Se till att redskapet är avstängt och att klippaggregatet står stilla.
2. Lyft skyddsluckan (08/1).
3. Lyft ur uppsamlaren (08/2) ur hållarna och ta bort bakåt.
4. Töm uppsamlaren.
5. Rengör nivåindikeringens utblåshål (08/3).
6. Häng in uppsamlaren (se ovan).

7.3 Hacka gräs med gräshackare (10, 11)*

* beroende på modell, se monteringsanvisning.

Vid hackning samlas gräsclippen inte upp utan stannar kvar på gräsmattan. Gräshacket skyddar marken från uttorkning och bidrar även med näringsämnen. Bäst resultat uppnås med regelbun-

den klippning med cirka 2 cm. Endast nytt gräs med vecka strån ruttar snabbt.

- Gräslängd före hackning: max. 8 cm
- Gräslängd efter hackning: min. 4 cm

ⓘ ANMÄRKNING Anpassa gånghastigheten till hackningen - gå inte för fort.

Använda gräshackaren

⚠ OBSERVERA! Risk för skärskador. Fara för skärskador vid kontakt med löpande skärverk.

- Stäng av redskapet och dra ut säkerhetsnyckeln innan gräshackaren sätts i eller avlägsnas.

1. Stänga av redskapet: Vrid säkerhetsnyckeln till läget OFF (pos. 0) och dra ur den.
2. Ta av gräsuppsamlaren.
3. Lyft skyddsluckan (10/1) och sätt in (10/a) gräshackaren (10/2) i utkastkanalen (10/3). Låset måste snäppa till.

OBS! Fara för maskinskada. Om gräshackaren inte sitter fast ordentligt kan skador uppstå både gräshackaren och skärverket.

- Se alltid till att låset snäpper fast.

Ta av gräshackaren

1. Stänga av redskapet: Vrid säkerhetsnyckeln till läget OFF (pos. 0) och dra ur den.
2. Lyft upp kollisionssluckan.
3. Lossa (11/a) spärren (11/1) på gräshackaren.
4. Dra ut (11/b) gräshackaren (11/2).

7.4 Klippa med sidoutkast (12)*

* beroende på modell, se monteringsanvisning.

⚠ OBSERVERA! Risk för skärskador. Risk för skärskador vid kontakt med aktivt klippaggregat.

- Sätt endast in och ta bort sidoutkastet när motorn och klippaggregatet står stilla.

Sätta in sidoutkastet

1. Stänga av redskapet: Vrid säkerhetsnyckeln till läget OFF (pos. 0) och dra ur den.
2. Ta bort uppsamlaren och sätt in gräshackaren, se Kapitel 7.3 "Hacka gräs med gräshackare (10, 11)*", sida 271.
3. Tryck sidoutkastets låsspak (12/1).
4. Fäll upp sidoutkastets lucka (12/2) (12/a) och håll fast.
5. Skjut in sidoutkastet (12/3) (12/b).

- Stäng sidoutkastets lucka (12/2) försiktigt. Sidoutkastets lucka säkerställer att sidoutkastet inte lossnar.

Ta av sidoutkastet

- Stänga av redskapet: Vrid säkerhetsnyckeln till läget OFF (pos. 0) och dra ur den.
- Fäll upp sidoutkastets lucka och håll fast.
- Dra ut sidoutkastet och stäng sidoutkastets lucka.
- Ta bort gräshackaren och uppsamlaren.

7.5 Anpassa styrhandtaget efter kroppsstorlek (13)*

* beroende på modell, se monteringsanvisning.

- Fäll ut (13/a) snabbspännarna (13/1) på vreden (13/2).
- Vrid styrhandtaget (13/3) i vreden till önskad höjd (13/b).
- Fäll ned snabbspännarna.

7.6 Starta och stoppa klippaggregat (14)

Starta endast klippaggregatet på jämnt underlag och inte i högt gräs. Underlaget skall vara fritt från främmande föremål, som t.ex. småstenar. Lyft och vält inte redskapet vid starten.

Starta klippaggregat

- Om ännu inte gjort: Aktivera strömförsörjning (se Kapitel 6.3 "Aktivera och inaktivera klippaggregatets strömförsörjning (06)", sida 270).
- Tryck in startknappen (14/1) och håll den tryckt.
- Dra (14/a) säkerhetsbygel (14/2) mot styrhandtaget (14/3). Klippaggregatet startar.
- Släpp startknappen och håll samtidigt säkerhetsbygel.

ANMÄRKNING Säkerhetsbygel snäpper inte fast. Se därför till att hålla säkerhetsbygel mot styrhandtaget under hela arbetet.

Stoppa klippaggregat

- Släpp säkerhetsbygel. Den går automatiskt till sitt grundläge.
- Vänta tills klippaggregatet har stannat.
- Inaktivera strömförsörjning (se Kapitel 6.3 "Aktivera och inaktivera klippaggregatets strömförsörjning (06)", sida 270).

⚠ OBSERVERA! Risk för skärskador. Fara för skärskador vid kontakt med löpande skärverk.

- Vänta till skärverket har stannat.
- Före underhåll och skötsel: Stäng av redskapet och vänta tills skärverket stannat helt. Dra ur säkerhetsnyckeln och avlägsna batterierna.

7.7 Aktivera och inaktivera hjuldrift (15)*

* beroende på modell, se monteringsanvisning.

Hjuldriften kan aktiveras för att flytta gräsklipparen mellan två arbetsområden eller till förvaringsplatsen. Det är inte nödvändigt att starta klippaggregatet.

ⓘ ANMÄRKNING Säkerhetsnyckeln behöver inte vridas till läget ON (pos. I) för att aktivera strömförsörjningen för Cockpit och hjuldriften.

Starta hjuldrift

- Anslut batteriet.
- Tryck kopplingsbygel (15/1) mot styrhandtaget (15/2) och håll fast (15/a). Kopplingsbygel kan inte snäppas fast.

Stänga av hjuldrift

- Släpp kopplingsbygel. Den går automatiskt till sitt grundläge.

7.8 Hjuldrift – ändra hastighet (16)*

* beroende på modell, se monteringsanvisning.

Anpassa gräsklipparens hastighet stegvis i 7 lägen med Cockpit. Hjuldriften måste vara aktiverad, se Kapitel 7.7 "Aktivera och inaktivera hjuldrift (15)", sida 272.

- Aktivera Cockpit (se Kapitel 6.4 "Aktivera och inaktivera Cockpit", sida 270).
- Sänka hastigheten: Tryck minusknappen (16/1).
Eller:
- Öka hastigheten: Tryck plusknappen (16/2).

7.9 Aktivera och inaktivera Eco-Mode (16)*

* beroende på modell, se monteringsanvisning.

Motorvarvtalet sjunker i Eco-Mode. Det ökar batteriets drifttid.

- Aktivera Cockpit (se Kapitel 6.4 "Aktivera och inaktivera Cockpit", sida 270).
- Aktivera Eco-Mode: Tryck Eco-Mode-knappen (16/3). Knappen lyser.
- Inaktivera Eco-Mode: Tryck Eco-Mode-knappen igen. Knappen slocknar.

8 ARBETSANVISNINGAR

Beakta alltid säkerhetsanvisningarna!

i ANMÄRKNING Beakta lokala föreskrifter om när gräsklippare får användas.

- Var uppmärksam på föremål på gräsmattan och ta bort dem från arbetsområdet.
- Klipp bara gräs vid goda siktförhållanden.
- Klipp bara om kniven är vass.
- Styr endast redskapet med styrhandtaget.
- För endast redskapet i promenadhastighet.
- För alltid redskapet på tvären på slutningar. Arbeta inte i uppförs- och nedförslutningar, eller i slutningar som lutar mer än 10°. Var extra uppmärksam i slutningar när du ändrar arbetsriktningen.

Klippningskapacitet vs batteritid

- Klippningskapacitet, dvs den yta som kan klippas, beror på gräsmattans egenskaper. Faktorer som gräsets längd och täthet, inställd klipp höjd och hur fuktig gräsmattan är inverkar på klippningskapaciteten.
- Optimal batteritid erhålls om man klipper gräset ofta och därmed alltid håller det kort.
- Frekventa påsättningar och avstängningar av gräsklipparen under klippningen reducerar klippningskapaciteten liksom klippning med ett batteri som inte är helt laddat.
- Inkoppling av hjuldrift minskar klippningskapaciteten resp. batteritiden.
- För att optimera klippningskapaciteten rekommenderar vi att man klipper gräsmattan ofta, ställer in på hög klipp höjd och klipper med redskapet i promenadtakt.

i ANMÄRKNING För att förlänga löptiden kan man skaffa ett andra batteri.

Tips för gräsklippning

- Klipphöjden bör vara 3-5 cm och du bör inte klippa mer än hälften av gräsmattans höjd.
- Överbelasta inte gräsklipparen! Om motorvarvtalet sjunker vid långt och tungt gräs, öka klipphöjden och klipp flera gånger.
- Sol och vind torkar ut gräsmattan efter klippningen - klipp därför helst under sen eftermiddag.

9 UNDERHÅLL OCH SKÖTSEL

⚠ VARNING! Risk för skärskador. Fara för skärskador vid beröring av vassa maskindelar i rörelse samt skär/klippverktyg.

- Stäng alltid av redskapet före underhåll, skötsel och rengöring. Ta ur batterierna.
- Använd alltid skyddshandskar vid underhåll, skötsel och rengöring.

9.1 Regelbundet underhåll

- Se till att alla muttrar, bultar och skruvar sitter ordentligt och att redskapet är säkert att arbeta med.
- Kontrollera regelbundet gräsuppsamlarens funktion och slitage.

9.2 Rengöring av redskap och skärverk

OBS! Fara pga vatten. Vatten på redskapet leder till kortslutning och skador på elkomponenter.

- Spola aldrig av redskapet.
- Använd endast borste vid rengöring.

1. Stäng av motorn.
2. Ta ur batterierna.
3. Ta av gräsuppsamlaren.
4. Rengöring av redskap och klippaggregat.

9.3 Kontroll och byte av skärkniv

⚠ VARNING! Allvarliga personskador till följd av utslungande knivdelar. En nedsliten, sprucken eller skadad skärkniv kan gå av och dess delar kan bli till farliga projektiler.

- Kontrollera skärkniven regelbundet avseende skador.
- Använd inte gräsklipparen om skärkniven är nedsliten eller skadad.
- Slöa eller skadade skärknivar får endast slippas resp. bytas ut hos en AL-KO servicestation eller auktoriserad serviceverkstad.

- För att undvika vibrationer måste skärkniven och knivskruven alltid bytas ut tillsammans.
- Efterslippade knivar skall vara balanserade. Ej balanserade skärknivar leder till kraftiga vibrationer och skadar redskapet.

9.4 Ställa in bowdenkabel för hjuldriften (17)

Bowdenkabeln till hjuldriften förlängs med tiden. Om hjuldrift inte kan kopplas på medan motorn går har bowdenkabeln blivit för lång och måste spännas.

⚠ OBSERVERA! Risk för personskador.

Vassa redskapsdelar och utslungande maskindelar (t.ex. klippknivar) eller en plötsligt startad gräsklippare kan medföra personskador.

- Ställ endast in bowdenkabeln när motorn är avstängd och klippaggregatet står stilla.

1. Inaktivera strömförsörjning och dra bort batterier (se Kapitel 6.3 "Aktivera och inaktivera klippaggregatets strömförsörjning (06)", sida 270).
2. Vrid ratten (17/1) på bowdenkabeln (17/2) i pilens riktning, dvs. moturs, tills dess att kabeln är spänd mellan kopplingsbygeln (17/3) och fästpunkten (17/4).
3. Kontrollera inställningen av bowdenkabeln genom att sätta på redskapet, starta motorn och koppla in hjuldriften.
4. Om hjuldriften inte kopplas på: Upprepa föregående moment vid behov.

Om inställningen av bowdenkabeln inte lyckas: Kontakta tillverkarens kundtjänst.

9.5 Reparationsarbeten

⚠ VARNING! Risk för personskador vid reparationsarbeten. Felaktiga reparationer kan leda till allvarliga personskador och skador på maskinen/verktyget.

- Reparationsarbeten får endast utföras av tillverkarens serviceverkstäder eller behörig fackman!

Störning	Orsak	Åtgärd
Motorn går inte.	Strömförsörjningen är avstängd med nyckelbrytaren.	Sätt på strömmen med nyckelbrytaren.
	Batteri saknas eller är felplacerat.	Sätt i batteriet korrekt.
	Batteriet är urladdat.	Ladda batteriet.
	Skärkniven är blockerad.	<ul style="list-style-type: none"> ■ Befria kniven från störningar. ■ Starta gräsklipparen i lägre gräs.
Motoreffekten avtar.	Styrkabeln eller brytaren är defekt.	Använd inte redskapet! Kontakta tillverkarens kundtjänst.
	Batteriet är urladdat.	Ladda batteriet.
	Kniven är slö.	Slipa klippknivar hos tillverkarens kundtjänst.
	För mycket gräs i utkastet.	<ul style="list-style-type: none"> ■ Ta bort gräset. ■ Rengör kollisionssluckan.

Kontakta tillverkarens kundtjänst i följande fall:

- Motorn startar inte.
- Redskapet har kört på ett hinder.
- Skärkniv och/eller motoraxel är böjda.
- Redskapet vibrerar och går ojämnt.
- Batterierna har läckt eller är skadade.

9.6 USB-uttag (18)

USB-uttaget (18/1) finns på alla beskrivna gräsklippare i bruksanvisningen men kan endast användas för uppdatering på smarta gräsklippare. Det kan inte användas för att ladda batterier.

⚠ OBS! Risk för skador på redskapet. Batterier i mobila enheter (t.ex. Smartphone) förstörs om de ansluts till USB-uttaget.

- Anslut aldrig mobila enheter med batterier till uttaget.

10 FELAVHJÄLPNING**⚠ OBSERVERA! Risk för personskador.**

Vassa maskindelar och delar i rörelse kan orsaka personskador.

- Bär alltid skyddshandskar under underhåll, skötsel och rengöring!

i ANMÄRKNING Vänd dig till vår kundtjänst vid fel som inte finns med i den här tabellen eller vid fel som du inte själv kan åtgärda.

Störning	Orsak	Åtgärd
Motorn stannar under klippningen.	Kniven är slö.	Slipa klippknivar hos tillverkarens kundtjänst.
	Motorn är överbelastad.	Stäng av den batteridrivna gräsklipparen, kör den till jämnare mark eller område med kortare gräs och starta om.
Uppsamlaren fylls inte ordentligt	Gräsmattan är fuktig.	Låt gräset torka.
	Gräsuppsamlaren är tilltäppt.	Rengör gräsuppsamlarens galler.
	För mycket gräs i utkastkanalen eller i huset.	<ul style="list-style-type: none"> ■ Rengör utkastkanalen / huset ■ Korrigera klipphöjden
Batteritiden minskar väsentligt.	Kniven är slö.	Slipa klippknivar hos tillverkarens kundtjänst.
	För låg klipp höjd.	Ställ in en högre klipp höjd
	Gräset är för högt eller för vått.	Förbättra villkoren: Låt torka och ställ in en högre klipp höjd
	Klipp hastigheten är för hög.	<ul style="list-style-type: none"> ■ Minska klipp hastigheten ■ Rengör utkastkanalen / huset. Kniven ska kunna rotera utan hinder.
	Klippa med full uppsamlare	Töm uppsamlaren och rengör utkastkanalen.
	Batteriets livslängd har gått ut.	Byt ut batteriet. Använd endast originaltillbehör från tillverkaren.
Batteriet går inte att ladda.	Batterikontakterna är smutsiga.	Rengör batterikontakterna med icke metalliskt verktyg och spruta på kontaktsprej. OBS: Använd aldrig metalliska verktyg eftersom detta kan kortsluta batteriet!
	Batteriet eller laddaren är defekt.	Beställ reservdelar hos tillverkaren.
	Batteriet är för varmt.	Låt batteriet svalna.
Cockpit är aktiverad men motorn fungerar inte.	Strömförsörjningen är avstängd med nyckelbrytaren.	Sätt på strömmen med nyckelbrytaren.
Felindikeringen på Cockpit lyser.	Batteriet är inte korrekt anslutet.	Sätt i batteriet korrekt.
Felmeddelanden på Smart Button	Orsaker och åtgärder: se Kapitel 3.9 "Smart Button (03)", sida 266.	

11 TRANSPORT

11.1 Transportera redskap

OBS! Risk för skadat klippaggregat. Klippaggregatet kan skadas om det körs över trappsteg, kanter eller trottoarkanter och låg klipphöjd.

- Ställ in klipphöjden i högsta läge när redskapet transporteras.

1. Stoppa klippaggregatet och tills det står helt stilla.
2. Ställ in högsta klipphöjd.
3. Vrid nyckelbrytaren till läget OFF (pos. 0).

Transportera redskapet mellan två arbetsområden

- Flytta klippaggregatet till arbetsområden med högsta klipphöjd.
- Aktivera hjuldriften* för att underlätta.
- Använd styrhandtaget och det främre bärhandtaget* för att bära redskapet.

* modellberoende, se *Tekniska data*.

Transportera redskapet i fordon

- Ta ur batterierna.
- Fäll in styrhandtaget.
- Förankra redskapet i fordonet så att det inte kan välta eller kana.
- Se till så att redskapet inte stöter ihop med andra föremål i närheten.
- Placera ingenting på redskapet.

11.2 Transportera batterier

Vidta följande åtgärder före transport:

1. Stäng av redskapet.
2. Ta ut batterierna ur redskapet.
3. Förpacka batterierna enligt föreskrift (se nedan).

f ANMÄRKNING Den ackumulerade energin i batteriet uppgår till över 100 Wh. Beakta därför följande transportanvisningar!

Litiumjonbatteriet omfattas av bestämmelserna om transport av farligt gods och får endast transporteras under vissa förutsättningar.

- Batteriet kan utan problem transporteras av användaren i gatutrafik förutsatt att batteriet är förpackat i handsemlage och transporten inte är yrkesmässig.
- Yrkesmässiga användare som genomför transporten som del av sin verksamhet, t.ex. med leverans till bygplatser eller demonstra-

tioner bör även respektera dessa anvisningar.

I både ovan angivna fall måste man i alla händelser vidta åtgärder som gör att innehållet inte kan läcka ut. I andra fall är föreskrifterna om transport av farligt gods följas till punkt och pricka. Underlåtenhet att följa gällande föreskrifter kan leda till rättslig påföljd både för avsändare och transportör.

Vidare anvisningar om transport och frakt.

- Litiumjonbatterier får endast transporteras eller skickas om de är oskadade.
- Vid transport av laddningsbart batteri ska endast originallådan användas alternativt annan lämplig fraktlåda (inte ett krav om batteriets märkeffekt understiger 100 Wh).
- Tejpa över exponerade batterikontakter för att förebygga kortslutningar.
- Säkra batteriet i förpackningen så att det inte kan fara runt och eventuellt skadas.
- Markera förpackningen på korrekt sätt och bifoga erforderlig dokumentation för transporten eller frakten.
- Ta i förväg reda på huruvida transport är möjlig med din utvalda transportör och förevisa förpackningen.

Vi rekommenderar att man tar kontakt med specialist på farligt gods vid fraktförberedelsen. Beakta även eventuella vidaregående nationella föreskrifter.

12 FÖRVARING

Rengör maskinen noggrant efter varje användning och sätt på eventuella skyddskåpor. Förvara maskinen i ett torrt, låsbart utrymme utom räckhåll för barn.

12.1 Lagra batteriet

⚠ OBSERVERA! Skaderisk. Det finns risk för personskador om maskinen är tillgänglig för barn eller andra obehöriga under förvaringen.

- Förvara maskinen oåtkomlig för barn och obehöriga personer.
- Lagra endast gräsklipparen med batterierna urtagna.

OBS! Inbrottsrisk och förlust av personliga uppgifter. Gräsklipparen har tillgång till internet och kan styra redskap med Smart Home och Smart Garden.

- Förvara redskapet utan batterier och säkrat för obehöriga personer.

1. Stänga av redskapet: Dra ut säkerhetshylsnyckeln.
2. Ställ klipphöjden på högsta nivån.
3. Ta ur batterierna.
4. Låt motorn svalna.
5. Rengör redskapet nogga.
6. Bestryk alla metalldelar med ett tunt lager olja eller silikon som skydd mot korrosion.
7. Fäll in styrhandtaget.
8. Förvara redskapet på en torr och ren plats med skydd mot frost. Täck redskapet med överdrag i andningsbart material som skydd mot damm. Använd inte överdrag av plast, så dessa kan orsaka fuktskador.

12.2 Lagring av batteri och laddare

i ANMÄRKNING Se de separata bruksanvisningarna för batteri och laddare för närmare information.

13 ÅTERVINNING

Information om tyska el- och elektroniklagen (ElektroG)

 ■ Elektrisk och elektronisk utrustning ska inte läggas i soporna utan hanteras med särskild återvinning!

- Förbrukade batterier som inte är fast inbyggda måste avlägsnas före återvinningen! Återvinningen regleras i den särskilda batteriförordningen.
- Ägare liksom brukare av elektrisk och elektronisk utrustning är skyldiga att lämna uttjänt utrustning till återvinning.
- Slut användaren är själv ansvarig för att avlägsna eventuella personuppgifter på den utrustning som ska återvinnas!

Symbolen med överkorsas soptunna betyder att elektrisk och elektronisk utrustning inte kan slängas i hushållssoporna.

Uttjänt elektrisk och elektronisk utrustning kan lämnas till följande insamlingsställen:

- Offentliga inrättningar för insamling och återvinning (miljöstationer)
- Försäljningsställen för elutrustning (fysisk butik och online) i den mån handlaren är förpliktad till återtagande av varan eller erbjuder återtagande.

Dessa utsagor gäller endast för maskiner som installerats och sålts inom den Europeiska Unionen

där det europeiska direktivet 2012/19/EC gäller. I länder utanför den Europeiska Unionen kan avvikande bestämmelser gälla för avfallshanteringen av elektriska och elektroniska apparater.

Information om tyska batteriförordningen (BattG)



- Elektrisk och elektronisk utrustning ska inte läggas i soporna utan hanteras med särskild återvinning!
- Se drifts- och monteringsanvisningar för batterityp och kemiska system och beakta anvisningarna för en säker hantering av batterier.
- Ägare liksom brukare av elektrisk och elektronisk utrustning är skyldiga att lämna uttjänt utrustning till återvinning. Återtagandet inskränker sig till normala hushållskvantiteter.

Uttjänta batterier kan innehålla skadliga ämnen eller tungmetaller som har negativ inverkan på miljön och som kan orsaka hälsoproblem. Användning av uttjänta batterier och deras innehåll inverkar menligt på miljö och hälsa.

Symbolen med överkorsad soptunna betyder att elektrisk och elektronisk utrustning inte kan slängas i hushållssoporna.

Markeringarna Hg, Cd och PG på insamlingskärl har följande betydelser.:

- Hg: Batteriet innehåller mer än 0,0005 % kvicksilver
- Cd: Batteriet innehåller mer än 0,002 % kadmium
- Pb: Batteriet innehåller mer än 0,004 % bly

Uttjänt elektrisk och elektronisk utrustning kan lämnas till följande insamlingsställen:

- Offentliga inrättningar för insamling och återvinning (miljöstationer)
- inköpsställen för batterier
- inlämningsställe inom det gemensamma återlämningsystemet för förbrukade batterier
- ett av tillverkarens återlämningsställen (om tillverkaren inte är medlem i det gemensamma återlämningsystemet)

Ovanstående gäller bara för apparater, som installerats och sålts inom den Europeiska Unionen där det europeiska direktivet 2006/66/EC gäller. I länder utanför den Europeiska Unionen kan avvikande bestämmelser gälla för avfallshanteringen av elektriska och elektroniska apparater.

14 KUNDTJÄNST/SERVICE

För frågor om garanti, reparationer och reservdelar, kontakta närmaste AL-KO servicecenter.

Kontaktinformation finns på internet:
www.al-ko.com/service-contacts

15 GARANTI

Eventuella material- eller tillverkningsfel på redskapet åtgärdas av oss under den lagstadgade garantitiden genom reparation eller ersättningsprodukt, efter vårt gottfinnande. Garantitiden bestäms av gällande lag i det land där redskapet köptes.

Vår garantiförsäkran gäller enbart om:

- Beakta denna bruksanvisning
- redskapet har hanterats korrekt
- originalreservdelar har använts

Garantin upphör att gälla vid:

- egenmäktiga reparationsförsök
- egenmäktiga tekniska förändringar
- ej avsedd användning

Garantin gäller inte för:

- lackskador som beror på normalt slitage
- Förslitningsdelar, som på reservdelsbladet är inramade xxxxxx (x)

Garantitiden inleds i och med den första slutkundens köp av produkten. Datum på inköpskvittot gäller. Vänd er med detta garantidokument och kvittot till en återförsäljare eller närmaste auktoriserade kundtjänst. Köparens lagstadgade anspråk gentemot försäljaren berörs inte av denna förklaring.

OVERSETTELSE AV DEN ORIGINALE BRUKSANVISNINGEN**Innhold**

1	Spesielle sikkerhetsanvisninger.....	280	4.4	Sikkerhetsinstruksjoner for batteri og lader.....	287
2	Om denne bruksanvisningen	280	5	Montering	287
2.1	Symboler på tittelsiden.....	280	6	Igangsetting.....	287
2.2	Tegnforklaringer og signalord	280	6.1	Lade batteriet.....	287
3	Produktbeskrivelse	280	6.2	Sette inn og ta ut batteriene (05).....	287
3.1	Tiltentkt bruk.....	280	6.3	Slå strømforsyningen til klippeaggregat av og på (06)	287
3.2	Mulig og påregnelig feil bruk	281	6.4	Slå betjeningspanelet av og på*	288
3.3	Restrisiko	281	7	Betjening	288
3.4	Sikkerhets- og beskyttelsesanordninger.....	281	7.1	Still inn klippehøyde (07)	288
3.5	Symboler på maskinen.....	281	7.2	Slå plenen med gressoppsamleren (08, 09)	288
3.5.1	Sikkerhetsmerker.....	281	7.3	Finfordeling med finfordelingskile (10, 11)*	288
3.5.2	Betjeningsmerker.....	282	7.4	Slå plenen med sideutkast (12)*	289
3.6	Produktoversikter	282	7.5	Tilpasning av styrestangen til kroppsstørrelsen (13)*	289
3.6.1	Produktoversikt (01) – AL-KO.....	282	7.6	Starte og stoppe klippeaggregatet (14)	289
3.6.2	Produktoversikt (02) – solo by AL-KO.....	282	7.7	Slå hjultrekket av og på (15)*	289
3.7	Leveransens omfang.....	282	7.8	Endre hjultrekk – hastighet (16)*	290
3.8	AL-KO inTOUCH Smart Garden-app*	283	7.9	Slå på og av Eco-Mode (16)*	290
3.9	Smart-knapp (03)*	283	8	Arbeidsinstrukser.....	290
3.9.1	Visning av ladestatus.....	283	9	Vedlikehold og pleie	290
3.9.2	Koble plenklipperen til AL-KO Smart Cloud.....	283	9.1	Regelmessige vedlikeholdsarbeider... ..	290
3.9.3	Utløse handlinger i Smart Home/ Smart Garden (IFTTT).....	284	9.2	Rengjøring av apparat og klippeaggregat	291
3.9.4	Aktivere plenklipperen*	284	9.3	Kontrollere og fornye skjærekniv	291
3.9.5	Tilbakestille WLAN-brukernavn og passord*	284	9.4	Still inn vaier for hjuldrev (17)	291
3.10	maxRun & smart-drive-betjeningspanel (04)*	284	9.5	Reparasjoner	291
4	Sikkerhetshenvisninger.....	285	9.6	USB-grensesnitt (18)	291
4.1	Sikkerhetsanvisninger for gressklipperen	285	10	Feilsøking	291
4.1.1	Opplæring.....	285	11	Transport.....	293
4.1.2	Forberedende tiltak.....	285	11.1	Transport av apparatet	293
4.1.3	Håndtering	285	11.2	Transportere batterier.....	293
4.1.4	Vedlikehold og oppbevaring	286			
4.2	Vibrasjonsbelastning	286			
4.3	Støybelastning	287			

12	Oppbevaring	294
12.1	Oppbevaring av batteridrevet gressklipper.....	294
12.2	Oppbevaring av batteri og lader.....	294
13	Avfallshåndtering	294
14	Kundeservice/service.....	295
15	Garanti.....	295

1 SPESIELLE SIKKERHETSANVISNINGER



Dette apparatet kan brukes av barn fra 8 år og eldre, samt av personer med reduserte fysiske, sensoriske eller mentale ferdigheter eller av personer som mangler erfaring og kunnskap, når de er under tilsyn eller har fått opplæring i sikker bruk av apparatet og hvilke farer som er forbundet med det. Barn må ikke leke med det apparatet. Rengjøring og vedlikehold av brukeren skal ikke utføres av barn uten at det holdes oppsyn med dem.

Personer med meget sterke og kompliserte begrensninger kan ha behov som går utover de anvisningene som her beskrives.

2 OM DENNE BRUKSANVISNINGEN

- Den tyske versjonen er den originale bruksanvisningen. Alle andre språkutgaver er oversettelse av den originale bruksanvisningen.
- Oppbevar bruksanvisningen alltid slik at du kan slå opp i den når du trenger informasjon om maskinen.
- Gi maskinen bare videre til andre personer sammen med denne bruksanvisningen.
- Les og følg sikkerhets- og varselhenviseingene i denne bruksanvisningen.

2.1 Symboler på tittelsiden

Symbol	Betydning
	Les grundig gjennom bruksanvisningen før oppstart. Dette er forutsetningen for sikkert arbeid og feilfri håndtering.
	Bruksanvisning

Symbol	Betydning
	Hånder li-ion-batterier forsiktig! Spesielt overhold merknadene for transport, lagring og deponering i denne bruksanvisningen.

2.2 Tegnforklaringer og signalord

FARE! Viser til en umiddelbart farlig situasjon som fører til død eller alvorlige personskader hvis den ikke unngås.

ADVARSEL! Viser til en potensielt farlig situasjon som kan føre til død eller alvorlige personskader hvis den ikke unngås.

FORSIKTIG! Viser til en potensielt farlig situasjon som kan føre til mindre eller moderate personskader hvis den ikke unngås.

ADVARSEL! Viser til en potensielt farlig situasjon som kan føre til materielle skader hvis den ikke unngås.

MERK Spesiell informasjon for bedre forståelighet og håndtering.

3 PRODUKTBESKRIVELSE

Denne bruksanvisningen beskriver flere håndholdte og batteridrevne plenklippermodeller av merkene AL-KO og solo by AL-KO med forskjellig utstyr. Utstyret til de enkelte modellene finner du i Tekniske data i monteringsanvisningen.

Apparatet må bare brukes sammen med litium-ion-batteriene og laderne som er nevnt i de tekniske dataene. Se separate anvisninger for mer informasjon om batterier og ladere:

- Bruksanvisning 441630: Li-ionbatteri B150 Li (B05-3640G), B200 Li (B05-3650G)
- Bruksanvisning 441633: Lader C130 Li (C05-4230)

ADVARSEL! Fare for apparat- og batteriskader. Hvis apparatet drives med uegnede batterier, kan apparatet og batteriene skades.

- Driv apparatet bare med de angitte batteriene.

3.1 Tiltenkt bruk

Dette apparatet er ment for klipping av gressplener, og skal utelukkende benyttes på tørre gressplener.

Dette apparatet er utelukkende beregnet for bruk på privat område. Enhver annen anvendelse, så

vel som ikke godkjent om- og påbygging, anses som upassende og har til følge at garantien blir ugyldig, at samsvaret går tapt, samt at produsenten fraskriver seg ethvert ansvar for skader som påføres brukeren eller tredjepart.

3.2 Mulig og påregnelig feil bruk

Maskinen er verken konsipert for profesjonell anvendelse i offentlige parker og idrettsarenaer eller til bruk innen jord- og skogbruk.

- Apparatet skal ikke benyttes i regnvær eller på en bløt gressplen.
- Sikkerhetsinnretningene må ikke demonteres eller forbikobles.

3.3 Restrisiko

Også ved forskriftsmessig bruk av maskinen finnes det en viss restfare som ikke kan utelukkes. Som følge av maskinens type og konstruksjon kan følgende potensielle farer avledes alt etter bruk:

- Utslyngning av kuttmaterialer, jord og små steiner.
- Innånding av kuttmaterialpartikler når det ikke brukes åndedrettsvern.
- Kuttskader ved inn gripen i den roterende skjærekniven.

3.4 Sikkerhets- og beskyttelsesanordninger

⚠ ADVARSEL! Fare for personskader. Defekte sikkerhets- og beskyttelsesanordninger som er satt ut av kraft kan forårsake alvorlige skader.

- Sørg for å få reparert defekte sikkerhets- og beskyttelsesanordninger.
- Aldri sett sikkerhets- og beskyttelsesanordninger ut av funksjon.

Sikkerhetsnøkkel

For å unngå utilsiktet aktivering er apparatet utstyrt med en sikkerhetsnøkkel. Slå av apparatet før vedlikeholdsarbeider og trekk alltid ut sikkerhetsnøkkelen.

Sikkerhetshåndtak / sikkerhetsbøyle

Apparatet er utstyrt med et sikkerhetshåndtak / sikkerhetsbøyle. Slipp ganske enkelt sikkerhetshåndtaket / sikkerhetsbøylen i farlige situasjoner. Motoren og klippeaggregatet stanses.

Startknapp



For å kunne slå på motoren med hjelp av sikkerhetshåndtaket / sikkerhetsbøylen må det først trykkes på sikkerhetsbryteren.

Beskyttelsesdeksel

Beskyttelsesdekslet beskytter f.eks. mot kuttmaterialpartikler og steiner som kan slynges ut.



3.5 Symboler på maskinen

3.5.1 Sikkerhetsmerker

Symbol	Betydning
	Vær spesielt forsiktig ved håndtering!
	Les bruksanvisningen før driften settes i gang!
	Fare for personskader! Hold hender og føtter unna klippeaggregatet!
	Gjelder ikke, brukes bare på bensindrevne gressklippere. Ta av tennpluggetta før alt vedlikeholds- og rengjøringsarbeid!
	Fare pga. gjenstander som kastes ut!
	Hold tredjepersoner unna fareområdet!
	Gjelder ikke, brukes bare på strømdrevne gressklippere. Slå av apparatet og trekk ut nettstøpslet før vedlikeholds- og reparasjonsarbeid!
	Gjelder ikke, brukes bare på strømdrevne gressklippere. Fare for strømstøt dersom strømkabelen blir skadet!
	Gjelder ikke, brukes bare på strømdrevne gressklippere. Hold nettkabelen unna skjæreinretningen, og ikke kjør over den.

Symbol	Betydning
	Fjern deaktiveringsinnretningen før vedlikeholdsarbeider.

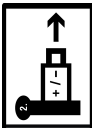
3.5.2 Betjeningsmerker

Symbol	Betydning
	Prosedyre for start av motoren (se <i>Kapittel 7.6 "Starte og stoppe klippeaggregatet (14)", side 289</i>)
	Når den ikke brukes: Trekk ut nøkkelbryteren, og ta batteriet ut av maskinen.
	

3.6 Produktoversikter

3.6.1 Produktoversikt (01) – AL-KO

Nr.	Komponent
1*	Smart-knapp*
2	Batteriromlokk
3	Nøkkelbryter med sikkerhetsnøkkel
4	Batterirom 1 og 2
Fellbar styrestang som består av:	
5	■ Øvre håndtak
6	■ Nedre håndtak
7	■ Vingemutre (2x)
8*	maxRun & smart-drive-betjeningspanel*
9*	Girkoblingsbøyle for hjuldrev*
10	Sikkerhetsbøyle
11	Startknapp
12	Nivåindikator
13	Gressoppsamler
14	Håndtak på gressoppsamleren
15	Sentral snitthøydejustering

Nr.	Komponent
16*	Sideutkastluke*
17*	Frontbærehåndtak*
18	Batteri (1x eller 2x)
19	Ladeapparat

* *Modellavhengig, se monteringsanvisningen.*

3.6.2 Produktoversikt (02) – solo by AL-KO

Nr.	Komponent
1*	Smart-knapp*
2	Batteriromlokk
3	Nøkkelbryter med sikkerhetsnøkkel
4	Batterirom 1 og 2
Høydejusterbar og fellbar styrestang som består av:	
5	■ Øvre håndtak
6	■ Nedre håndtak**
7*	■ Hengsel for hurtigjustering*
8*	maxRun & smart-drive-betjeningspanel*
9*	Girkoblingsbøyle for hjuldrev*
10	Sikkerhetsbøyle
11	Startknapp
12	Nivåindikator
13	Gressoppsamler
14	Håndtak på gressoppsamleren
15	Sentral snitthøydejustering
16*	Sideutkastluke*
17*	Frontbærehåndtak*

* *Modellavhengig, se monteringsanvisningen.*

** *Alt etter modell enten i stålør- eller aluminiumsutførelse.*

3.7 Leveransens omfang

Leveransens omfang omfatter posisjonene som her ramses opp. Sjekk om alle posisjonene er omfattet:

Nr.	Komponent
1	Plenklipper

Nr.	Komponent
2	Gressoppsamler (ikke er montert/delvis montert)*
3	Styrestang (ikke er montert/delvis montert)*
4	Sideutkastinnsats**
5	Finfordelingskile*
6	Pose med skruer
7	Batteri* (1x eller 2x)*
8	Lader*

* Modellavhengig, se monteringsanvisningen.

3.8 AL-KO inTOUCH Smart Garden-app*

* Modellavhengig, se monteringsanvisningen.

Plenklipperen er utstyrt med en WLAN-radiomodul. Dette muliggjør komfortabel styring, innstilling og overvåkning via appen fra en mobil enhet (smarttelefon, nettbrett).

i MERK Den mobile enheten trenger en internettilforbindelse for å bruke appen.

AL-KO inTOUCH Smart Garden-appen fås for Android-baserte enheter i Google Play Store og for iOS-baserte enheter i Apple App Store:



Etter installasjon av appen må man logge seg på eller registrere seg. Følg deretter veiledningen trinn for trinn.

Appen byr på mange funksjoner slik som f.eks. produktregistrering, hagetips, planteråd eller Push-nyheter i tilfelle feil.

Du finner mer informasjon om AL-KO inTOUCH Smart Garden-appen under:

<https://alko-garden.com/smart-connect/>



3.9 Smart-knapp (03)*

* Modellavhengig, se monteringsanvisningen.

Med Smart-knappen tar du plenklipperen din til AL-KO Smart Cloud og til de mange mulighetene i Smart Gardenings:

<https://alko-garden.de/smart-gardening-mit-alko/>

i MERK Informasjon om WLAN.

- For å kunne bruke AL-KO Smart Gardening må plenklipperen befinne seg innenfor rekkevidden til WLAN-nettverket ditt.
- Ha klart brukernavn og passord til WLAN-nettverket.

3.9.1 Visning av ladestatus

Smart-knappen signaliserer batteriets ladetilstand allerede fra avstand.

Smart-knapp	Betydning
Lyser grønt.	Ladde batterier.
Lyser rødt.	Tomt batteri.

3.9.2 Koble plenklipperen til AL-KO Smart Cloud

i MERK Informasjon om IT-sikkerhet. Plenklipperen mottar de nyeste programvareoppdateringene fra AL-KO Smart Cloud for å unngå sikkerhetshull. Derfor er en internettilforbindelse via WLAN nødvendig.

- Koble plenklipperen bare til internett via et sikret WLAN-nettverk.
- Bruk et sikkert WLAN-passord.

1. Klargjør smarttelefonen:

- Installer AL-KO inTOUCH Smart Garden-appen (se *Kapittel 3.8 "AL-KO inTOUCH Smart Garden-app"*, side 283).
- Start appen.

2. Start innstillingsassistenten. Trykk Smart-knappen i ca. 3 sekunder.

3. I innstillingsassistenten:

- Koble smarttelefonen til WLAN-nettverket til plenklipperen.
- Endre navnet på plenklipperen (valgfritt).
- Angi brukernavn og passord til WLAN-nettverket. Plenklipperen kobler seg til AL-KO Smart Cloud.

Smart-knapp under innstilling

Nr.	Smart-knapp	Betydning
Forbindelse til appen:		
a.	Blinker blått.	Innstillingsassistenten startet, venter på forbindelse.

Nr.	Smart-knapp	Betydning
b.	Lyser permanent blått.	Innstillingsassistenten er forbundet med appen.
Forbindelse til AL-KO Smart Cloud via brukers WLAN-nettverk:		
c.	Lyser blått, roterende med urviseren.	Tilkoblingsforsøk
d.	Blinker blått.	Tilkoblet.
e.	Veksler mellom grønt og blått.	Tilkoblet AL-KO Smart Cloud.
f.	Veksler mellom rødt og blått.	Ikke forbundet. Brukernavn og passord til WLAN-nettverket er ikke riktig.

Smart-knapp under drift

Smart-knapp	Betydning
Lyser blått (svakt).	Tilkoblet AL-KO Smart Cloud. WLAN-dekning tilstrekkelig.
Lyser blått, roterende.	Tilkobling til AL-KO Smart Cloud brutt. Ingen WLAN-dekning.

3.9.3 Utløse handlinger i Smart Home/Smart Garden (IFTTT)

Med Smart-knappen kan du utløse inntil 3 IFTTT-handlinger (IFTTT: If This Then That). På <https://ifttt.com/> må disse handlingene bestemmes på forhånd (f.eks. styring av apparater i Smart Home eller Smart Garden, tilkobling av vanning, åpning av garasjeporten). IFTTT-handlingene kan være gratis eller kostnadspliktige avhengig av abonnementet til leverandøren.

MERK Detaljert informasjon om IFTTT finner du på:

<https://alko-garden.de/ifttt-de/>

1. Trykk Smart-knappen 1 gang, 2 ganger eller 3 ganger kort etter hverandre for å utløse IFTTT-handling 1, 2 eller 3.

Smart-knapp	Betydning
Blinker vekselvis grønt og blått.	IFTTT-handling er utløst.

Smart-knapp	Betydning
Blinker vekselvis rødt og blått	IFTTT-handlingen kunne ikke utløses.

På grunn av tilgang til internettet og til Smart Home- og Smart Garden-funksjoner er sikker lagring av apparatet nødvendig (se *Kapittel 12.1 "Oppbevaring av batteridrevet gressklipper"*, side 294).

3.9.4 Aktivere plenklipperen*

* *Modellavhengig, se monteringsanvisningen.*

Plenklipperen går i energisparemodus hvis den ikke brukes på 10 minutter. Betjeningspanelet slås av.

For å aktivere plenklipperen: se *Kapittel 6.4 "Slå betjeningspanelet av og på"*, side 288.

3.9.5 Tilbakestille WLAN-brukernavn og passord*

* *Modellavhengig, se monteringsanvisningen.*

1. Trykk Smart-knappen i ca. 10 sekunder:

Smart-knapp	Betydning
Lyser blått. Deretter slukkes den mot urviseren.	Tilbakestillingsprosessen
Blinker blått.	Tilbakestillingsprosessen er avsluttet.

3.10 maxRun & smart-drive-betjeningspanel (04)*

* *Modellavhengig, se monteringsanvisningen.*

Taster

Nr.	Betydning
1	På/av-knapp for betjeningspanelet
2	Eco-Mode-knapp
3	Minus-tast: Reduser hastigheten til hjultrekket.
4	Pluss-tast: Øk hastigheten til hjultrekket.

Visninger

Nr.	Betydning
5	WLAN-forbindelsesindikator
6	Ladetilstandsvisning for batteri 1
7	Ladetilstandsvisning for batteri 2

Nr.	Betydning
8	Feilvisning
9	Innstilt hastighet på hjultrekket (7 trinn)

4 SIKKERHETSHENVISNINGER

4.1 Sikkerhetsanvisninger for gressklipperen

4.1.1 Opplæring

- Les bruksanvisningen grundig. Gjør deg kjent med justeringselementene og riktig bruk av maskinen.
- Tillat ikke barn eller andre personer som ikke kjenner bruksanvisningen, å bruke gressklipperen.
 - Barn bør være under oppsyn slik at de ikke leker med apparatet.
 - Rengjøring og vedlikehold skal ikke utføres av barn.
 - Lokale forskrifter kan bestemme minimumsalder for brukeren.
- Dette apparatet kan brukes av personer med reduserte fysiske, sensoriske eller mentale ferdigheter eller av personer som mangler erfaring og kunnskap, når de er under tilsyn eller har fått opplæring i sikker bruk av apparatet og hvilke farer som er forbundet med det.
- Klipp aldri mens personer, spesielt barn, eller dyr er i nærheten.
- Tenk på at brukeren er ansvarlig for ulykker som rammer andre personer eller eiendom.
- Ikke bruk apparatet hvis du er under påvirkning av alkohol, narkotika eller medisiner.

4.1.2 Forberedende tiltak

- Bruk alltid solid skotøy og lange bukser ved bruk av apparatet. Bruk aldri apparatet barfot eller i lette sandaler. Bruk ikke løse klær eller klær med hengende snorer eller belter.
- Se over hele terrenget hvor apparatet skal brukes, og fjern alle gjenstander som kan gripes og slynges rundt av apparatet.
- Kontroller alltid før bruk av apparatet om skjærekniven, festeboltene og hele skjæreenheten er slitt eller skadet. Slitte eller skadde skjærekniver og festebolter må bare skiftes ut parvis for å unngå ubalanse. Slitte eller skadde advarselsskilt må skiftes ut.

4.1.3 Håndtering

- Klipp kun i dagslys eller i god kunstig belysning.
- Unngå – så langt det er mulig – å bruke apparatet i vått gress.
- Sørg alltid for stabil stilling i bakker.
- Før apparatet bare i ganghastighet.
- Klipp på tvers av bakker, aldri rett opp og ned.
- Vær spesielt forsiktig når du endrer kjøreretning i bakker.
- Klipp ikke i altfor bratte bakker.
- Vær spesielt forsiktig når du snur gressklipperen, eller trekker den mot deg.
- Stans skjærekniven(e) når gressklipperen må vippes til transport over andre flater enn gress, og når gressklipperen beveges fra og til flaten som skal klippes.
- Bruk aldri apparatet med skadde verneinnretninger eller vernegitre eller uten påsatte verneinnretninger, f.eks. støtplater og/eller gressoppsamlingsinnretninger. Skadde verneinnretninger og -deksler må erstattes, manglende verneinnretninger og -deksler skal settes riktig på.
- Start motoren med forsiktighet og iht. produsentens anvisninger. Kontroller at det er tilstrekkelig avstand mellom føttene og skjærekniven(e).
- Ved start av motoren må gressklipperen ikke vippes med mindre gressklipperen må løftes under prosedyren. I dette tilfellet vippes den bare så langt det er nødvendig, og bare den siden som vendt bort fra brukeren, må løftes opp.
- Start ikke motoren når du står foran utkastrennen.
- Før aldri hender eller føtter på eller under bevegelige deler. Hold deg alltid på avstand fra utkaståpningen.
- Løft eller bær aldri apparatet mens motoren går.
- Slå av motoren, og trekk ut sikkerhetsnøkkelen. Forsikre deg om at alle bevegelige deler er helt stanset opp:
 - før når du forlater gressklipperen
 - før du fjerner blokkeringer eller tilstoppinger i utkastrennen
 - før gressklipperen kontrolleres, rengjøres eller det gjøres arbeid på den

- når den har støtt på fremmedlegemer Se etter skader på gressklipperen og foreta nødvendige reparasjoner før du starter på nytt og arbeider med gressklipperen.
- Hvis gressklipperen starter, vibrerer uvanlig kraftig, er en umiddelbar kontroll nødvendig:
 - Se etter skader.
 - Utfør nødvendige reparasjoner av skadde deler.
 - Sørg for at alle mutrer, bolter og skruer er fast trukket til.
- Arbeid ikke med apparatet under dårlig værforhold, spesielt ved regn og hvis det trekker opp til lyn og torden.

4.1.4 Vedlikehold og oppbevaring

- Sørg for at alle mutre, bolter og skruer er fast tilskrudd, og at apparatet er i en trygg arbeidstilstand.
- Kontroller gressoppsamlere regelmessig for slitasje og tap av funksjonsdyktighet.
- Skift slitte og skadde deler ut av sikkerhetsmessige årsaker.
- Vær oppmerksom på at på apparater med flere skjærekniver kan bevegelsen av én skjærekniv føre til at de øvrige skjæreknivene dreies rundt.
- Kontroller ved innstilling av apparatet at ingen fingre kommer i klem mellom de bevegelige skjæreknivene og de faste apparatdelene.
- La motoren avkjøles før du setter bort klipperen.
- Ved vedlikehold av skjæreknivene må du være oppmerksom på at skjæreknivene kan bevege seg selv om spenningskilden er koblet fra.
- Skift slitte og skadde deler ut av sikkerhetsmessige årsaker. Bruk utelukkende originale reservedeler og tilbehør.

4.2 Vibrasjonsbelastning

- **Fare pga. vibrasjon**
Den faktiske vibrasjonsemisjonsverdien ved bruk av apparatet kan avvike fra produsentens angitte verdi. Ta hensyn til følgende faktorer som kan påvirke denne før og under bruken:
 - Brukes apparatet forskriftsmessig?
 - Kuttet eller bearbejdes materialet på riktig måte?
- Befinner apparatet seg i en god stand for bruk?
- Er skjæreverktøyet riktig slipt, eller det riktige skjæreverktøyet montert?
- Er håndtakene og ev. vibrasjonshåndtakene montert, og er disse godt festet til apparatet?
- Driver du apparatet kun med nødvendig motorturtall i henhold til arbeidet som utføres. Unngå maksimalt turtall for å redusere støy og vibrasjon.
- På grunn av feil bruk og vedlikehold kan støy og vibrasjon på apparatet øke. Dette fører til helseskader. Slå apparatet i dette tilfellet straks av, og få det reparert av et autorisert serviceverksted.
- Belastningsgraden pga. vibrasjon er avhengig av arbeidet som skal utføres eller bruken av apparatet. Slå det av, og legg inn tilsvarende arbeidspauser. Dermed reduseres vibrasjonsbelastningen over hele arbeidstiden vesentlig.
- Lengre bruk av apparatet utsetter brukeren for vibrasjoner, og kan forårsake kretsløpsproblemer ("hvite fingre"). For å redusere risikoen for dette bruk hansker og hold hendene varme. Hvis et symptom på "hvite fingre" oppdages, oppsøk lege umiddelbart. Til disse symptomene hører: følelseløshet, tap av sensibilitet, kribling, kløe, smerte, tap av kraft, endring av farge eller tilstand på huden. Normalt rammer disse symptomene fingrene, hendene eller pulsen. Ved lave temperaturer øker faren.
- Legg inn lengre pauser i løpet av arbeidsdagen, slik at du kan komme deg igjen etter støy og vibrasjon. Planlegg arbeidet slik at bruk av apparater som lager sterke vibrasjoner, fordeler over flere dager.
- Hvis det fastslås ubehagelig følelse eller misfarging av hud under bruk av apparatet, avbryt straks arbeidet. Legg inn tilstrekkelige arbeidspauser kan det oppstå et hånd-arm-vibrasjonssyndrom.
- Minimer risikoen for å bli utsatt for vibrasjoner. Stell apparatet i henhold til anvisningene i bruksanvisningen.
- Hvis apparatet brukes hyppig, kontakt forhandler for å anskaffe deg antivibrasjonstilbehør (f.eks. håndtak).

- Unngå å arbeide med apparatet ved temperaturer under 10 °C. Sett opp en arbeidsplan slik at vibrasjonsbelastningen kan begrenses.

4.3 Støybelastning

En viss støybelastning fra dette apparatet er uunngåelig. Legg støyintensive arbeider til tillatte og bestemte tider for dette. Overhold hviletider, og begrenns arbeidets varighet til det nødvendige. Bruk egnet hørselsvern til personlig beskyttelse og til beskyttelse i nærheten av personer.

4.4 Sikkerhetsinstruksjoner for batteri og lader

Følg sikkerhetsanvisningene for batteri og lader i de separate bruksanvisningene.

Se:

- Bruksanvisning 441630: Li-ionbatteri B150 Li (B05-3640G), B200 Li (B05-3650G)
- Bruksanvisning 441633: Lader C130 Li (C05-4230)

5 MONTERING

Montering: Se monteringsanvisningen.

⚠ ADVARSEL! Fare på grunn av ufullstendig montering! Å drive en ufullstendig montert maskin kan føre til alvorlige personskader.

- Bruk maskinen kun når den er fullstendig montert!
- Sett først batteriet i apparatet når det er fullstendig montert.

6 IGANGSETTING

6.1 Lade batteriet

i MERK Følg den detaljerte informasjonen i de separate bruksanvisningene til batteri og lader.

6.2 Sette inn og ta ut batteriene (05)

Driv plenklipperen valgfritt med ett eller to batterier. Med to batterier øker arbeidstiden betraktelig, og dermed også flaten som kan klippes.

Du kan bruke batterier med forskjellig ladetilstand. Først tømmes det batteriet som er mest ladet av de to til den samme ladetilstanden som det andre batteriet. Deretter tømmes begge batterier samtidig.

⚠ ADVARSEL! Fare for skader på batteriene.

Hvis batteriene blir værende i apparatet etter bruk, kan de ta skade.

- Like etter bruk trekkes batteriene ut av maskinen og lagres frostfritt.
- Sett inn batteriene i maskinen først like før arbeidet påbegynnes.

Sette inn batteriet

1. Vipp batteriromlokket (05/1) opp (05/a).
2. Batteriet skyves ovenfra inn i et batterispor (05/2) til det går i lås.
3. Press batteriromlokket igjen.

Ta ut batteriet

1. Trykk og hold utløsertasten på batteriet.
2. Trekk ut batteriet.

6.3 Slå strømforsyningen til klippeaggregat av og på (06)

Med nøkkelbryteren slår du strømforsyningen til klippeaggregatmotoren på og av. Nøkkelbryteren betjenes med sikkerhetsnøkkelen.

⚠ ADVARSEL! Fare for personskader! Utisiktet aktivering av motoren kan føre til alvorlige personskader.

- Alltid før arbeidspauser og vedlikeholdsarbeider: Vri sikkerhetsnøkkelen i Off-posisjonen og trekk den deretter ut for å slå av strømforsyningen.

Slå på strømforsyningen

1. Vipp batteriromlokket opp.
2. Stikk sikkerhetsnøkkelen (06/1) inn i nøkkelbryteren (06/a).
3. Vri sikkerhetsnøkkelen til On-posisjonen (pos. I) (06/b). På den måten blir klippeaggregatmotoren forsynt med driftsspenning, men begynner ikke å arbeide enda.
4. Press batteriromlokket igjen.
5. Slå på klippeaggregatet: se *Kapittel 7.6 "Starte og stoppe klippeaggregatet (14)", side 289.*

Slå av strømforsyningen

1. Sikkerhetsnøkkelen dreies til Off-posisjonen (pos. 0) (06/c) og trekkes ut (06/d).
2. Like etter bruk trekkes batteriene ut av maskinen, lades og lagres frostfritt. Sett inn batteriene i maskinen først like før maskinen benyttes igjen neste gang.

6.4 Slå betjeningspanelet av og på*

* *Modellavhengig, se monteringsanvisningen.*

Forutsetning: Minst 1 batteri er satt i.

 MERK Sikkerhetsnøkkelen må ikke dreies i On-posisjonen (pos. I) for strømforsyningen til betjeningspanelet og hjultrekket.

Du har følgende muligheter til å slå på betjeningspanelet:

- Trykk på/av-knappen (04/1) på betjeningspanelet.
- Trykk Smart-knappen (03/1) kort.
- Betjeningspanelet slår seg automatisk på ved start av klippeaggregatmotoren (se *Kapittel 7.6 "Starte og stoppe klippeaggregatet (14)", side 289*).

7 BETJENING

 ADVARSEL! Fare for personskader! Defekte sikkerhets- og beskyttelsesanordninger som er satt ut av kraft kan forårsake alvorlige skader.

- Før innkobling må du sjekke at alle sikkerhets- og verneinnretninger er på plass og fungerer!

7.1 Still inn klippehøyde (07)

 FORSIKTIG! Fare for kuttskader. Dersom det gripes inn i klippeaggregatet mens den fortsetter å gå består det en fare for kuttskader.

- Juster klippehøyden bare ved avslått motor og stillestående klippeaggregat.

1. Trykk og hold håndtaket (07/1) til opplåsing lett utover (07/a).
 - For lav klipping skyves håndtaket i retning av forhjulet (07/b).
 - For høyere klipping skyves håndtaket i retning av bakhjulet (07/b).
2. Slipp håndtaket til det går i lås i ønsket trinn.

7.2 Slå plenen med gressoppsamleren (08, 09)

Maskinen kan benyttes både med og uten gressoppsamler.

Henge på gressoppsamleren

1. Det skal sikkerstilles at apparatet er slått av og at klippeaggregatet står stille.
2. Beskyttelsesdekslet (08/1) heves (08/a).
3. Gressoppsamleren (08/2) henges inn på holderen (08/b).
4. Slipp fri beskyttelsesdekslet.

Påfyllingsnivået kontrolleres

Indikatoren for påfyllingsnivå (09/1) trykkes oppover som følge av luftstrømmen når plenen slås (09/a). Dersom gressoppsamleren (09/2) er full, vises dette på indikatoren for fyllingsnivå (09/b). Gressoppsamleren må tømmes.

Hekte av og tømme gressoppsamleren

 FORSIKTIG! Fare for kuttskader. Dersom det gripes inn i klippeaggregatet mens den fortsetter å gå består det en fare for kuttskader.

- Gressoppsamleren skal kun tas av når skjæreinnetningen står stille.

1. Det skal sikkerstilles at apparatet er slått av og at klippeaggregatet står stille.
2. Beskyttelsesdekslet (08/1) heves.
3. Gressoppsamleren (08/2) løftes ut av holderne, og tas av bakover.
4. Tøm gressoppsamleren.
5. Rengjør utblåsningshull (08/3) under indikatoren for fyllingsnivå.
6. Heng på gressoppsamleren (se over).

7.3 Finfordeling med finfordelingskile (10, 11)*

* *Modellavhengig, se monteringsanvisningen.*

Ved finfordeling blir kuttrester ikke samlet opp, men forblir på plenen. Strølaget beskytter bakken mot å tørke ut og forsyner den med næringsstoffer. De beste resultatene oppnås med regelmessig beskjevning på ca. 2 cm. Kun ungt gress med mykt bladvev råtner raskt.

- Gresshøyde før finfordeling: maks. 8 cm
- Gresshøyde etter finfordeling: min. 4 cm

 MERK Trinnhastigheten tilpasses ved finfordeling, ikke gå for raskt.

Sett inn finfordelingskilen

 FORSIKTIG! Fare for kuttskader. Dersom det gripes inn i klippeaggregatet mens den fortsetter å gå består det en fare for kuttskader.

- Slå av apparatet, og trekk ut sikkerhetsnøkkelen før du setter på eller tar av finfordelingskilen.

1. Slå av apparatet: Sikkerhetsnøkkelen dreies til Off-posisjonen (pos. 0) og trekkes ut.
2. Hekt av gressoppsamleren.
3. Hev beskyttelsesdekslet (10/1) og sett (10/a) finfordelingskilen (10/2) inn i utkastsjakten (10/3). Låseinnretningen må gå i inngrep.

ADVARSEL! Fare for skader på maskinen.

Dersom finfordelingskilen ikke går i lås, så kan det være at finfordelingskilen og klippeaggregatet er skadet.

- Pass da på at låseklingen går i lås.

Fjern finfordelingskilen

1. Slå av apparatet: Sikkerhetsnøkkelen dreies til Off-posisjonen (pos. 0) og trekkes ut.
2. Løft beskyttelsesdekslet.
3. Løsne låsen (11/1) på finfordelingskilen (11/a).
4. Trekk ut finfordelingskilen (11/2) (11/b).

7.4 Slå plenen med sideutkast (12)*

* Modellavhengig, se monteringsanvisningen.

⚠ FORSIKTIG! Fare for kuttskader. Dersom det gripes inn i klippeaggregatet mens den fortsetter å gå består det en fare for kuttskader.

- Sideutkastinnsatsen skal kun settes inn eller fjernes når motoren og klippeaggregatet står stille.

Sett inn sideutkastinnsats

1. Slå av apparatet: Sikkerhetsnøkkelen dreies til Off-posisjonen (pos. 0) og trekkes ut.
2. Ta av gressoppsamleren og sett inn finfordelingskilen, se *Kapittel 7.3 "Finfordeling med finfordelingskile (10, 11)*", side 288.*
3. Trykk utløserpaken (12/1) på sideutkastluken.
4. Vipp opp sideutkastluken (12/2), (12/a) og hold fast.
5. Skyv inn sideutkastinnsats (12/b) (12/3).
6. Lukk sideutkastluken (12/2) langsomt. Sideutkastluken beskytter sideutkastinnsatsen mot å falle ut.

Fjern sideutkastinnsatsen

1. Slå av apparatet: Sikkerhetsnøkkelen dreies til Off-posisjonen (pos. 0) og trekkes ut.
2. Vipp opp sideutkastluken, og hold fast.
3. Trekk ut sideutkastluken, og lukk sideutkastluken.
4. Fjern finfordelingskilen, og sett på gressoppsamleren.

7.5 Tilpasning av styrestangen til kroppsstørrelsen (13)*

* Modellavhengig, se monteringsanvisningen.

1. Sett hurtigutløseren (13/1) på hengslene (13/2) (13/a).

2. Drei styrestangen (13/3) for å stille inn hengselen til ønsket høyde (13/b).
3. Lås hurtigutløseren.

7.6 Starte og stoppe klippeaggregatet (14)

Klippeaggregatet skal bare startes på et jevnt underlag, og ikke i høyt gress. Underlaget skal være fritt for fremmedlegemer, som f.eks. steiner. Apparatet skal ikke heves eller vippes ved oppstart.

Starte klippeaggregatet

1. Hvis ikke allerede utført: Slå på strømforsyningen (se *Kapittel 6.3 "Slå strømforsyningen til klippeaggregat av og på (06)", side 287.*
2. Trykk og hold startknappen (14/1).
3. Trekk sikkerhetsbøylen (14/2) til styrestangen (14/3) (14/a). Klippeaggregatet startes.
4. Slipp fri startknappen og hold samtidig sikkerhetsbøylen fast.

i MERK Sikkerhetsbøylen går ikke i lås. Hold den fast på styrestangen hele tiden mens arbeidet pågår.

Stoppe klippeaggregatet

1. Slipp opp sikkerhetsbøylen. Denne går automatisk til utgangsstillingen.
2. Avvent stillstand hos klippeaggregatet.
3. Slå av strømforsyningen (se *Kapittel 6.3 "Slå strømforsyningen til klippeaggregat av og på (06)", side 287.*

⚠ FORSIKTIG! Fare for kuttskader. Dersom det gripes inn i klippeaggregatet mens den fortsetter å gå består det en fare for kuttskader.

- Vent derfor til klippeaggregatet står stille.
- Før alle vedlikeholds- og pleiearbeider: Slå av apparatet og vent til klippeaggregatet står stille. Trekk sikkerhetsnøkkelen ut, og ta ut batteriene.

7.7 Slå hjultrekket av og på (15)*

* Modellavhengig, se monteringsanvisningen.

Du kan slå hjultrekket på for å bevege plenklipperen mellom to arbeidsområder eller for å kjøre til oppbevaringsstedet. Det er da ikke nødvendig å slå på klippeaggregatet.

i MERK Sikkerhetsnøkkelen må ikke dreies i On-posisjonen (pos. I) for strømforsyningen til betjeningspanelet og hjultrekket.

Slå på hjultrekket

1. Sett inn batteriet.

- Trykk gir koblingsbøylen (15/1) mot styrestangen (15/2), og hold den fast (15/a). Gir koblingsbøylen går ikke i lås.

Utkobling av hjultrekk

- Slipp opp gir koblingsbøylen. Denne går automatisk til utgangsstillingen.

7.8 Endre hjultrekk – hastighet (16)*

* *Modellavhengig, se monteringsanvisningen.*

Du stiller inn kjørehastigheten til plenklipperen i 7 trinn på betjeningspanelet. Hjultrekket må være slått på, se *Kapittel 7.7 "Slå hjultrekket av og på (15)*", side 289.*

- Slå på betjeningspanelet (se *Kapittel 6.4 "Slå betjeningspanelet av og på*", side 288.*)
- Reduser hastigheten: Trykk på minus-tasten (16/1).
Eller:
- Øk hastighet: Trykk på pluss-tasten (16/2).

7.9 Slå på og av Eco-Mode (16)*

* *Modellavhengig, se monteringsanvisningen.*

I Eco-Mode reduseres motorturtallet. Dermed øker driftstiden til batteriene.

- Slå på betjeningspanelet (se *Kapittel 6.4 "Slå betjeningspanelet av og på*", side 288.*)
- Slå på Eco-Mode: Trykk på Eco-Mode-tasten (16/3). Tasten lyser.
- Slå av Eco-Mode: Trykk på Eco-Mode-tasten én gang til. Tasten slukker.

8 ARBEIDSINSTRUKSER

Følg sikkerhetsanvisningene!

 MERK Merk deg de lokale reguleringene som gjelder for bruk av gressklippere.

- Se om det er noen gjenstander i gresset og fjern disse fra arbeidsområdet.
- Det skal kun foretas gressklipping ved god sikt.
- Det skal kun foretas gressklipping med skarpe skjærekniver.
- Styr maskinen kun på føringshåndtaket.
- Apparatet beveges kun i skrittempo.
- Apparatet skal alltid beveges på tvers av bakken i heng. Gressklipperen skal ikke benyttes i oppover- eller nedoverbakker og i bakker med over 10° helling. Vær ekstra forsiktig ved retningssendringer.

Skjæreeffekt hhv. batteriets løpetid

- Skjæreeffekten hhv. flaten som kan klippes er avhengig av plenens egenskaper. Faktorer som gresslengden, gressets tetthet, valgt snitthøyde og at planen er våt vil påvirke skjæreeffekten.
- En optimal driftstid nås dersom plenen slås ofte, og plenen på den måten holdes kort.
- Hyppig til- og frakobling av gressklipperen under klippeprosessen reduserer skjæreeffekten tilsvarende et ikke fulladet batteri.
- Tilkobling av hjuldrev forringer klippeeffekten og batteriets løpetid.
- For å optimere skjæreeffekten anbefales det å slå plenen ofte, stille inn en høy snitthøyde og at apparatet beveges i skrittempo.

 MERK For å forlenge løpetiden kan det anskaffes et ekstra batteri.

Tips om klipping

- Snitthøyden holdes jevnt på 3–5 cm, ikke mer enn halvparten av plenhøyden skal klippes.
- Gressklipperen skal ikke overbelastes! Synker motorens turtall merkbart som følge av langt, tungt gress, skal snitthøyden økes og det klippes flere ganger.
- Vind og solskinn kan få plenen til å tørke etter at den har blitt slått, derfor bør plenen slås sent på ettermiddagen.

9 VEDLIKEHOLD OG PLEIE

 ADVARSEL! Fare for kuttskader. Fare for kuttskader ved inngripen i skarpe og bevegelige apparatdeler samt i skjæreverktøyet.

- Slå alltid av apparatet før vedlikeholds-, pleie- og rengjøringsarbeider. Fjern batteriene.
- Bruk alltid vernehansker ved vedlikeholds-, stelle- og rengjøringsarbeider.

9.1 Regelmessige vedlikeholdsarbeider

- Sørg for at alle mutre, bolter og skruer er fast tilskrudd, og at apparatet er i en trygg arbeidstilstand.
- Gressoppsamleren skal regelmessig kontrolleres for funksjon og slitasje.

9.2 Rengjøring av apparat og klippeaggregat

ADVARSEL! Fare som følge av vann. Vann i maskinen kan medføre kortslutninger og ødeleggelse av elektriske komponenter.

- Du skal ikke sprute vann på maskinen.
- Bruk kun en feiekost eller en børste til rengjøringen.

1. Stopp motoren.
2. Trekk ut batteriene.
3. Hekt av gressoppsamleren.
4. Vipp apparatet, og rengjør klippeaggregatet.

9.3 Kontrollere og fornye skjærekniv

ADVARSEL! Alvorlige personskader pga. knivdelers som slynges rundt. En slitt, sprukket eller skadet skjærekniv kan brette og delene kan bli til farlige skudd.

- Kontroller skjæreknivene regelmessig for skader.
- Bruk ikke gressklipperen hvis skjæreknivene er slitt ned eller skadet.
- Få sløve eller skadede skjærekniver slipt eller fornyet på et AL-KO serviceverksted eller autorisert fagbedrift.

- For å unngå vibrasjoner må skjæreknivene og knivskruen alltid skiftes samtidig.
- Etterslipte skjærekniver skal avbalanseres. Skjærekniver som ikke er avbalanserte fører til sterke vibrasjoner og skader på apparatet.

9.4 Still inn vaier for hjuldrev (17)

Hjuldrevets vaier forlenges med tiden. Dersom hjuldrev ikke lenger kan slås på mens motoren er i gang, så er vaieren blitt for lang og må strammes.

ADVARSEL! Forsiktig! Fare for personskader. Skarpe kanter og apparatdelers (f.eks. skjærekniver) som beveger seg, samt en gressklipper som plutselig starter kan føre til skader.

- Still bare inn vaieren når motoren er slått av og klippeaggregatet står stille.
1. Slå av strømforsyningen, og trekk ut batteriene (se *Kapittel 6.3 "Slå strømforsyningen til klippeaggregat av og på (06)", side 287*).
 2. Justeringsdelen (17/1) på vaieren (17/2) dreies så langt i pilretningen, dvs. mot urviseren, at vaieren strammes mellom gir koblingsbøyle (17/3) og stoppunkt (17/4).

3. For å kontrollere vaierinnstillingen: slå på apparatet, start motoren og forsøk å slå på hjuldrev.
4. Dersom hjuldrev ikke slås på: Gjenta foregående trinn.

Dersom innstilling av vaieren ikke er vellykket: Oppsøk serviceverkstedet til produsenten.

9.5 Reparasjoner

ADVARSEL! Fare for personskader ved reparasjonsarbeider. Feil utførte reparasjoner kan føre til alvorlige personskader i tillegg til skader på maskiner.

- Få reparasjonsarbeider utført bare av serviceverkstedene til produsenten eller av autoriserte forhandlere.

I følgende tilfeller skal serviceverkstedet til produsenten oppsøkes:

- Motoren starter ikke lenger.
- Maskinen har kjørt på en hindring.
- Skjærekniv og/eller motoraksel er bøyd.
- Maskinen vibrerer og er urolig ved bruk.
- Batteriene er utladde eller er skadede.

9.6 USB-grensesnitt (18)

USB-grensesnittet (18/1) finnes på alle plenklipperne beskrevet i denne bruksanvisningen, men er bare tilgjengelig for programvareoppdatering på Smart-plenklipperne. Det egner seg ikke til lading av batterier.

ADVARSEL! Fare for skader på maskinen.

Batteriene til mobile apparater (f.eks. smarttelefoner) ødelegges dersom de stikkes i USB-grensesnittet.

- Koble ikke mobile enheter med batteri til dette grensesnittet.

10 FEILSØKING

ADVARSEL! Forsiktig! Fare for personskader. Apparatdelers med skarpe kanter og bevegelige apparatdelers kan føre til skader.

- Bruk alltid vernehansker ved vedlikeholds-, stelle- og rengjøringsarbeider!

MERK Ved feil som ikke er oppført i denne tabellen, eller som du ikke selv kan utbedre, henvend deg til vår kundeservice.

Feil	Årsak	Utbedring
Motor går ikke.	Strømforsyningen er slått av på nøkkelbryteren.	Strømforsyningen slås på med nøkkelbryteren.
	Batteriet mangler eller sitter ikke korrekt.	Sett inn batteriet korrekt.
	Batteri er tomt.	Lad opp batteri.
	Skjærekniven er blokkert.	<ul style="list-style-type: none"> ■ Reparer knivene for feil. ■ Start gressklipperen på en lav plen.
	Kabel eller bryter er defekt.	Apparatet drives ikke! Oppsøk serviceverkstedet til produsenten.
Motorytelse synker.	Batteri er tomt.	Lad opp batteri.
	Skjærekniven er sløv.	Få skjærekniven slipt på serviceverkstedet til produsenten.
	For mye gress i utkastet.	<ul style="list-style-type: none"> ■ Fjern gresset. ■ Rengjør beskyttelsesdekslet.
Motoren blir stående når plenen slås.	Skjærekniven er sløv.	Få skjærekniven slipt på serviceverkstedet til produsenten.
	Motoren er overbelastet.	Slå av den batteridrevne gressklipperen, sett den på jevnt underlag eller lavt gress og start på ny.
Gressoppsamleren fylles ikke tilstrekkelig	Plenen er fuktig.	La plenen tørke.
	Gressoppsamleren er blokkert.	Rengjør gitteret i gressoppsamleren.
	Det er for mye gress i utkastrennen eller i kabinettet.	<ul style="list-style-type: none"> ■ Rengjør utkastrennen / kabinettet ■ Korrigjer klippehøyden
	Skjærekniven er sløv.	Få skjærekniven slipt på serviceverkstedet til produsenten.
Batteriets driftstid reduseres betydelig.	Klippehøyden er for lav.	Still inn klippehøyden høyere
	Gresset er for høyt eller for fuktig.	Sørg for bedre betingelsene: La gresset tørke, still inn klippehøyden høyere
	Klippehastigheten er for høy.	<ul style="list-style-type: none"> ■ Reduser klippehastigheten ■ Rengjør utkastrenne/kabinett, skjærekniven skal kunne rotere fritt.
	Klipping med full gressoppsamler	Tøm gressoppsamleren og rengjør utkastrennen.
	Batteriets levetid er utløpt.	Bytt batteri. Bruk kun originaltilbehør fra produsenten.

Feil	Årsak	Utbedring
Batteriet kan ikke lades opp.	Batterikontaktene er tilsmusset.	Batterikontaktene rengjøres med en ikke-metallisk gjenstand, og sprayes med en kontaktspray. Merk: Batterikontaktene skal ikke kortsluttes med en metallgjenstand!
	Defekt batteri eller lader.	Bestill reservedeler hos produsenten.
	Batteriet er for varmt.	La batteriet bli kaldt.
Betjeningspanelet er slått på, men motor går ikke.	Strømforsyningen er slått av på nøkkelbryteren.	Strømforsyningen slås på med nøkkelbryteren.
Feilvisningen på betjeningspanelet lyser.	Batteriet sitter ikke riktig i.	Sett inn batteriet korrekt.
Feilmeldinger på Smart-knappen	Årsaker og feilretting: se <i>Kapittel 3.9 "Smart-knapp (03)*", side 283.</i>	

11 TRANSPORT

11.1 Transport av apparatet

ADVARSEL! Fare for skade på klippeaggregatet. På den laveste klippehøyden kan klippeaggregatet skades ved kjøring over avsatser, kanter eller kantsteiner.

- Still inn klippehøyden på det høyeste trinnet for transport.

1. Stans klippeaggregatet, og vent til det står stille.
2. Still inn den høyeste klippehøyden.
3. Drei nøkkelbryteren til Off-posisjonen (pos. 0).

Transport av maskinen mellom to arbeidsområder

- Kjør maskinen med den høyeste klippehøyden til arbeidsområdet.
- Koble inn hjultrekke* for lettere kjøring.
- For å bære apparatet bruk styrestangen og frontbærehåndtaket*.

* Modellavhengig, se tekniske data.

Transport av maskinen i et kjøretøy

- Fjern batterier.
- Folde sammen styrestangen.
- Sikre maskinen mot å velte eller å skli i kjøretøyet.
- Sikre maskinen mot støt fra gjenstander i nærheten.
- Ikke sett noen gjenstander på maskinen.

11.2 Transportere batterier

Utfør følgende tiltak før transport:

1. Slå av maskinen.
2. Ta ut batteriene fra apparatet.
3. Pakk batteriene forskriftsmessig (se nedenfor).

MERK Den nominelle effekten til batteriet er mer enn 100 Wh! Følg derfor de etterfølgende transportmerknadene!

Det medfølgende li-ion-batteriet er underlagt forskriftene til transport av farlig gods, kan dog transporteres under forenklede betingelser:

- Batteriet kan transporteres av den private brukeren på veien uten ytterligere krav når det er riktig pakket inn i originalpakningen og transporten er i privat øyemed.
- Kommersielle brukere som utfører transporten i sammenheng med hovedbeskjeftigelsen (f.eks. leveranser av og til byggeplasser og demonstrasjoner), kan også gjøre denne forenklingen gjeldende.

I begge tilfellene må tiltak treffes for å forhindre frigjøring av innholdet. I andre tilfeller skal forskriftene til transport av farlig gods overholdes strengt! Ved manglende overholdelse kan senderen og transportøren stå overfor betydelige straffer.

Flere merknader om transport og forsendelse

- Transporter eller send litium-ion-batterier bare i uskadd tilstand!

- Bruk utelukkende den originale esken til transport av batteriet, eventuelt en egnet eske for farefullt gods (ikke påkrevd hos batterier med mindre enn 100 Wh nominell energi).
- Lim over åpne batterikontakter for å hindre en kortslutning.
- Sikre batteriet mot å skli på innsiden av forpakningen, for slik å hindre at batteriet skades.
- Sørg for riktig merking og dokumentasjon av sendingen ved transport eller forsendelse (f.eks. med budservice eller spedisjon).
- Informer deg på forhånd om det er mulig med en transport med tjenesteyteren du ønsker, og vis forsendelsen.

Vi anbefaler deg å bruke en fagmann på farefullt gods til klargjøring av forsendelsen. Følg også eventuelle mer detaljerte, nasjonale forskrifter.

12 OPPBEVARING

Etter bruk skal maskinen rengjøres grundig, og – hvis montert – sett på alle beskyttelsesdekslene igjen. Oppbevar apparatet på et tørt sted som kan låses og som er utenfor rekkevidden til barn.

12.1 Oppbevaring av batteridrevet gressklipper

⚠ FORSIKTIG! Fare for personskader! Hvis apparatet er tilgjengelig for barn og uvedkommende under oppbevaringen, kan det oppstå skader.

- Oppbevar apparatet utilgjengelig for barn og andre uvedkommende.
- Oppbevar bare apparatet med batteriene tatt ut.

⚠ ADVARSEL! Fare for innbrudd og tap av personopplysninger. Plenklipperen kobles til internettet, og kan forstyrre apparater i Smart Home og Smart Garden.

- Lagre maskinen derfor bare uten batterier og godt sikret mot inngrep av uvedkommende personer.

1. Slå av apparatet: Trekk ut sikkerhetsnøkkelen.
2. Klippehøyden settes på det høyeste trinnet.
3. Trekk ut batteriene.
4. La motoren bli kald.
5. Enheten rengjøres grundig.
6. Alle metaldeler smøres inn med et tynt lag olje eller silikon for korrosjonsbeskyttelse.

7. Folde sammen styrestangen.
8. Maskinen oppbevares på et tørt og rent sted som er beskyttet mot frost. Den tildekkes av en pusteaktiv duk for å beskytte mot støv. Ikke bruk plastfolie, for å unngå oppsamling av fuktighet.

12.2 Oppbevaring av batteri og lader

📄 MERK Følg den detaljerte informasjonen i de separate bruksanvisningene til batteri og lader.

13 AVFALLSHÅNDTERING

Merknad om WEE-direktivet



- Elektro- og elektronikkapparater hører ikke til i husholdningsavfallet, men skal tilføres atskilt for avfallshåndtering eller deponering.

- Gamle batterier eller batteripakker som ikke er montert fast på det gamle apparatet, må tas av før overlevering. Avfallshåndteringen av disse reguleres av batteridirektivet.
- Eiere eller brukere av elektro- og elektronikkapparater er forpliktet av lov til retur etter avsluttet bruk av apparatene.
- Sluttbrukeren bærer egenansvar for sletting av personopplysninger på det gamle apparatet som deponeres.

Symbolet med søppelspann med strek over betyr at elektro- og elektronikkapparater ikke kan kastes i husholdningsavfallet.

Elektro- og elektronikkapparater kan leveres gratis inn på følgende steder.

- offentlige avfallshånderings- eller innsamlingssteder (f.eks. kommunale renovasjonsstasjoner)
- butikker for elektroapparater (fysiske og virtuelle) såfremt butikken er forpliktet til retur eller tilbyr dette frivillig.

Dette gjelder bare for apparater som er installert og solgt i EU-landene og som underligger kravene i EU-direktivet 2012/19/EU. I landene utenfor Den europeiske union kan avvikende bestemmelser for avfallsbehandling av elektro- og elektronikkapparater gjelde.

Merknad om batteridirektivet



■ Gamle batterier og batteripakker hører ikke til i husholdningsavfallet, men skal tilføres atskilt for avfallshåndtering eller deponering!

- For sikkert henting av batterier og batteripakker fra elektromaskiner, og for informasjon om deres type eller kjemiske system, følg de videre angivelsene i betjenings- og monteringsanvisningen.
- Eiere eller brukere av batterier og batteripakker er forpliktet av lov til retur etter avsluttet bruk av apparatene. Returen begrenser seg til innlevering av mengder som er vanlige i en husholdning.

Gamle batterier kan inneholde skadestoffer eller tungmetaller som kan skade miljøet og føre til helseskader. En vurdering av de gamle batteriene og bruken av ressursene som de inneholder, bidrar til å beskytte disse to viktige områdene.

Symbolet med søppelspann med strek over betyr at batterier og batteripakker ikke kan kastes i husholdningsavfallet.

Hvis tegnene Hg, Cd eller Pb i tillegg finnes under søppelspannet, står dette for følgende:

- Hg: Batteriet inneholder mer enn 0,0005 % kvikksølv

- Cd: Batteriet inneholder mer enn 0,002 % kadmium
 - Pb: Batteriet inneholder mer enn 0,004 % bly
- Batteripakker og batterier kan leveres gratis inn på følgende steder.
- offentlige avfallshåndterings- eller innsamlingssteder (f.eks. kommunale renovasjonsstasjoner)
 - butikker som fører batterier og batteripakker
 - felles returforetak for retur av gamle apparater-batterier
 - produsentens returmottak (hvis denne ikke er en del av det felles retursystemet)

Dette gjelder bare for batteripakker og batterier som er solgt i EU-landene og som underligger kravene i EU-direktivet 2006/66/EF. I landene utenfor Den europeiske union kan avvikende bestemmelser for avfallsbehandling av batteripakker og batterier gjelde.

14 KUNDESERVICE/SERVICE

Ved spørsmål om garanti, reparasjon eller reservedeler henvend deg til det nærmeste AL-KO-serviceverkstedet. Dette finner du på Internett på følgende adresse:

www.al-ko.com/service-contacts

15 GARANTI

Vi utbedrer eventuelle material- eller produksjonsfeil på maskinen innenfor den lovmessige foreldesfristen for mangelskrav ved at vi velger å foreta en reparasjon eller levere et nytt produkt. Foreldesfristen fastlegges ut fra gjeldende lovgivning i landet hvor maskinen ble kjøpt.

Vår garanti gjelder kun ved:

- overholdelse av bruksanvisningen
- Sakkyndig behandling
- Bruk av originale reservedeler

Garantien gjelder ikke ved:

- Egenutførte reparasjonsforsøk
- Egenutførte tekniske endringer
- Ikke tiltenkt bruk

Følgende omfattes ikke av garantien:

- Lakkskader som skyldes normal slitasje
- Slitasjedeler som på reservedelskortet er merket med xxxxxx (x) ramme

Garantitiden begynner å løpe med kjøpet til den første sluttbrukeren. Fakturadatoen er utslagsgivende. Ved garantikrav henvender du deg til din forhandler eller til nærmeste autoriserte kundeservice med denne garantierklæringen og den originale kvitteringen. De lovbestemte mangelfordringene fra kjøper overfor selger forblir uberørt gjennom denne erklæringen.

KÄÄNNÖS ALKUPERÄISESTÄ KÄYTTÖOHJEESTA

Sisällysluettelo

1	Erityiset turvallisuusohjeet	297	4.4	Akun ja laturin turvallisuusohjeet	304
2	Tietoa käyttöohjeesta	297	5	Asennus	304
2.1	Kansilehden symbolit	297	6	Käyttöönotto	304
2.2	Merkkien selitykset ja huomiosanat ...	297	6.1	Akun lataaminen	304
3	Tuotekuvaus	297	6.2	Akkujen laittaminen paikalleen ja poistaminen (05)	304
3.1	Käyttötarkoitus	297	6.3	Leikkuukoneiston kytkeminen päälle ja pois päältä (06)	304
3.2	Mahdollinen ennakoitavissa oleva väärä käyttö	298	6.4	Ohjauspaneelin kytkeminen päälle ja pois päältä*	304
3.3	Jäännösriski	298	7	Käyttö	305
3.4	Turvalaitteet ja suojukset	298	7.1	Leikkuukorkeuden säätö (07)	305
3.5	Laitteessa käytettävät merkinnät	298	7.2	Leikkaaminen ruohon keräyssäiliön kanssa (08, 09)	305
3.5.1	Turvamerkinnot	298	7.3	Bioleikkaus bioleikkauksilaitteella (10, 11)*	305
3.5.2	Käyttömerkinnät	299	7.4	Leikkaaminen sivuheittotorvea (12)* käyttäen	306
3.6	Tuotteen yleiskuvat	299	7.5	Työntöaisan säätö käyttäjälle sopivaksi (13)*	306
3.6.1	Tuotteen yleiskuva (01) – AL-KO	299	7.6	Leikkuukoneiston käynnistäminen ja sammuttaminen (14)	306
3.6.2	Tuotteen yleiskuva (02) – solo by AL-KO	299	7.7	Pyörävedon käynnistäminen ja sammuttaminen (15)*	306
3.7	Toimitussisältö	299	7.8	Pyöräveto – nopeuden muuttaminen (16)*	307
3.8	"AL-KO inTOUCH Smart Garden" -sovellus*	300	7.9	Eco-tilan kytkeminen päälle ja pois päältä (16)*	307
3.9	Älypainike (03)*	300	8	Työskentelyohjeita	307
3.9.1	Varaustilan näyttö	300	9	Huolto ja hoito	307
3.9.2	Ruohonleikkurin yhdistäminen AL-KO Smart Cloudiin	300	9.1	Säännölliset huoltotyöt	307
3.9.3	"Smart Home" / "Smart Garden" toimintojen suorittaminen (IFTTT)	301	9.2	Laitteen ja leikkuukoneiston puhdistus	308
3.9.4	Ruohonleikkurin aktivointi*	301	9.3	Leikkuuterän tarkistus ja vaihto	308
3.9.5	WiFi-nimen ja salasanan palauttaminen*	301	9.4	Pyörävedon bowden-vaijerin säätö (17)	308
3.10	"maxRun & smart-drive" -ohjauspaneeli (04)*	301	9.5	Korjaustyöt	308
4	Turvallisuusohjeet	302	9.6	USB-liitäntä (18)	308
4.1	Ruohonleikkurin turvallisuusohjeet	302	10	Ohjeet häiriötilanteissa	308
4.1.1	Koulutus	302			
4.1.2	Valmistelevat toimenpiteet	302			
4.1.3	Käsittely	302			
4.1.4	Huolto ja varastointi	303			
4.2	Tärinäkuormitus	303			
4.3	Melukuormitus	303			

11	Kuljettaminen	310
11.1	Laitteen kuljettaminen	310
11.2	Akkujen kuljettaminen	310
12	Säilytys	311
12.1	Akkukäyttöisen ruohonleikkurin säilytys.....	311
12.2	Akun ja laturin säilytys.....	311
13	Hävittäminen	311
14	Asiakaspalvelu ja huolto	312
15	Takuu ja tuotevastuu	312

1 ERITYISET TURVALLISUUSOHJEET

Kahdeksan vuotta täyttäneet lapset, henkilöt, joiden fyysiset tai henkiset kyvyt tai aistitoiminnot ovat alentuneet tai joilta puuttuu vaadittava kokemus ja tieto, voivat käyttää tätä laitetta, jos heitä valvotaan tai opastetaan laitteen turvallisessa käytössä ja he ovat ymmärtäneet siitä aiheutuvat vaarat. Lapset eivät saa leikkiä laitteella. Lapset eivät saa suorittaa käyttäjän tehtäviksi tarkoitettuja puhdistus- ja huoltotoimia ilman valvontaa.

Henkilöillä, joiden rajoitukset ovat hyvin suuria ja monimutkaisia, voi olla tässä annettuja ohjeita laajempia tarpeita.

2 TIETOA KÄYTTÖOHJEESTA

- Saksankielinen versio on alkuperäinen käyttöohje. Kaikki muut kieliversiot ovat alkupe räisen käyttöohjeen käännöksiä.
- Säilytä käyttöohje aina siten, että voit tarvittaessa tarkistaa siitä tarvitsemasi laitetta koskevat tiedot.
- Luovuta käyttöohje aina laitteen mukana.
- Lue käyttöohjeeseen sisältyvät turvallisuusohjeet ja varoitukset ja noudata niitä.

2.1 Kansilehden symbolit

Symboli	Merkitys
	Lue tämä käyttöohje ehdottomasti huolellisesti läpi ennen käyttöönottoa. Käyttöohjeen lukeminen on laitteen turvallisen ja häiriöttömän käytön edellytys.
	Käyttöohje

Symboli	Merkitys
	Käsittele litiumioniakkuja varovasti! Noudata etenkin kuljetusta, varastointia ja hävittämistä koskevia ohjeita tässä käyttöohjeessa!

2.2 Merkkien selitykset ja huomiosanat

⚠ VAARA! Tarkoittaa välittömän vaaran aiheuttavaa tilannetta, joka aiheuttaa kuoleman tai vakavan loukkaantumisen, jos sitä ei vältetä.

⚠ VAROITUS! Tarkoittaa mahdollisesti vaarallista tilannetta, joka voi aiheuttaa kuoleman tai vakavan loukkaantumisen, jos sitä ei vältetä.

⚠ VARO! Tarkoittaa mahdollisesti vaarallista tilannetta, joka voi aiheuttaa lievän tai keskivaikean loukkaantumisen, jos sitä ei vältetä.

⚠ HUOMAUTUS! Tarkoittaa tilannetta, joka voi aiheuttaa aineellisia vahinkoja, jos sitä ei vältetä.

ℹ HUOMAUTUS Lisätietoja laitteesta ja sen käytöstä.

3 TUOTEKUVAUS

Tässä käyttöohjeessa kuvataan useita AL-KO- ja solo by AL-KO -merkkisiä käsin ohjattavien akkukäyttöisten ruohonleikkurien malleja, joiden varustelu poikkeaa toisistaan. Yksittäisten mallien varusteet näkyvät asennusohjeessa olevista teknisistä tiedoista.

Laitteessa saa käyttää vain teknisissä tiedoissa mainittuja litiumioniakkuja ja latureita. Lisätietoja akuista ja latureista löydät niiden erillisistä ohjeista:

- Käyttöohje 441630: Litiumioniakku B150 Li (B05-3640G), B200 Li (B05-3650G)
- Käyttöohje 441633: Laturi C130 Li (C05-4230)

⚠ HUOMAUTUS! Laite- ja akkuvaurioiden vaara. Jos laitteessa käytetään sopimattomia akkuja, laite ja akut voivat vaurioitua.

- Käytä laitetta vain ilmoitetuilla akuilla.

3.1 Käyttötarkoitus

Tämä laite on tarkoitettu ruohon leikkaamiseen ja sillä saa leikata vain kuivaa ruohikkoa.

Laite on tarkoitettu ainoastaan yksityiskäyttöön. Kaikenlainen muu käyttö ja laitteeseen tehtävät muutokset ja lisäykset katsotaan käyttötarkoituksesta poikkeavaksi käytöksi, jonka seurauksena on takuun raukeaminen, vaatimustenmukaisuus-

den menettäminen sekä valmistajan kaikenlaisen vastuun raukeaminen käyttäjälle tai ulkopuolisille aiheutuvista vahingoista.

3.2 Mahdollinen ennakoitavissa oleva väärä käyttö

Laitetta ei ole tarkoitettu ammattimaiseen käyttöön julkisissa puistoissa ja urheilukentillä eikä maa- ja metsätaloudessa.

- Älä käytä laitetta sateella äläkä ruohon ollessa märkä.
- Turvalaitteita ei saa irrottaa tai ohittaa.

3.3 Jäännösriskit

Asianmukaisesti käytettynäkin laitteeseen liittyy aina tiettyjä jäännösriskejä, joita ei voida kokonaan sulkea pois. Laitteen tyypin ja rakenteen vuoksi seuraavia jäännösriskejä voi esiintyä käytötavan mukaan:

- Leikkuujätteiden, maa-aineksen ja pikkukivienvien sinkoaminen.
- Leikkuujätteiden hengittäminen sisään, jos hengityksensuojainta ei käytetä.
- Viiltovammat raajojen osuessa pyörivään leikkuuteerään.

3.4 Turvalaitteet ja suojukset

VAROITUS! Loukkaantumisvaara. Vialliset turvalaitteet ja suojukset sekä turvalaitteiden ja suojusten poistaminen käytöstä voivat aiheuttaa vakavia vammoja.

- Korjauta vialliset turvalaitteet ja suojukset.
- Älä koskaan poista turvalaitteita tai suojuksia toiminnasta.

Turva-avain

Laite on varustettu turva-avaimella tahattoman päällekytkemisen estämiseksi. Sammuta laite ennen huoltotöitä ja vedä turva-avain aina irti paikaltaan.

Turvakahva/turvakaari

Laitteessa on turvakahva/turvakaari. Päästä vaaratilanteesta irti turvakahvasta/turvakaaresta. moottori ja lapa pysähtyvät.

Käynnistyspainike

Jotta moottorin voi käynnistää turvakahvan/turvakaaren avulla, on ensin painettava käynnistyspainiketta.

Luukku

Luukku suojaa esim. leikkuujäteiltä ja kivistä, joita saattaa lentää ilmaan.

3.5 Laitteessa käytettävät merkinnät

3.5.1 Turvamerkinnot

Symboli	Merkitys
	Käsittele erityisen varovasti!
	Lue käyttöohje ennen käyttöönottoa!
	Loukkaantumisvaara! Pidä kädet ja jalat loitolla leikkuukoneistosta!
	Ei sovelleta, käytetään vain bensiinikäyttöisissä ruohonleikkureissa. Irrota sytytystulpan pistoke ennen kaikkia huolto- ja puhdistustöitä!
	Sinkoilevien kappaleiden aiheuttama vaara!
	Muiden henkilöiden oleskelu vaara-alueella on kielletty!
	Ei sovelleta, käytetään vain sähkökäyttöisissä ruohonleikkureissa. Kytke laite pois päältä ja vedä pistoke irti virtalähteestä ennen huolto- ja korjaustöitä!
	Ei sovelleta, käytetään vain sähkökäyttöisissä ruohonleikkureissa. Sähköiskun vaara, jos verkkojohto vaurioituu!
	Ei sovelleta, käytetään vain sähkökäyttöisissä ruohonleikkureissa. Pidä verkkojohto loitolla teräosasta äläkä aja sen yli!
	Poista estolaite ennen huoltotöitä!

3.5.2 Käyttömerkinnät

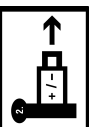
Symboli	Merkitys
	Moottorin käynnistäminen (katso Luku 7.6 "Leikkuukoneiston käynnistäminen ja sammuttaminen (14)", sivu 306)
	Jos laitetta ei käytetä: Vedä turva-avain irti ja poista akku laitteesta.
	

3.6 Tuotteen yleiskuvat

3.6.1 Tuotteen yleiskuva (01) – AL-KO

Nro	Osa
1*	Älypainike*
2	Akkukotelon kansi
3	Turva-avaimella varustettu virtakytkin
4	Akkukotelo 1 ja 2
Käännettävä työntöaisa, sisältää:	
5	■ Yläaisa
6	■ Ala-aisa
7	■ Siipimutterit (2x)
8*	"maxRun & smart-drive" -ohjauspaneeli*
9*	Pyörävedon vaihdekytkin*
10	Turvakahva
11	Käynnistyspainike
12	Täyttömäärän ilmaisim
13	Ruohon keräyssäiliö
14	Ruohon keräyssäiliön kahva
15	Leikkuukorkeuden keskussäätö
16*	Sivuheittotorven kansi*
17*	Edessä oleva kantokahva*
18	Akku (1 tai 2 kpl)
19	Laturi

* mallikohtainen, katso asennusohje.

3.6.2 Tuotteen yleiskuva (02) – solo by AL-KO

Nro	Osa
1*	Älypainike*
2	Akkukotelon kansi
3	Turva-avaimella varustettu virtakytkin
4	Akkukotelo 1 ja 2
Korkeussäädettävä ja käännettävä työntöaisa, sisältää:	
5	■ Yläaisa
6	■ Ala-aisa**
7*	■ Pikasäätönivelet*
8*	"maxRun & smart-drive" -ohjauspaneeli*
9*	Pyörävedon vaihdekytkin*
10	Turvakahva
11	Käynnistyspainike
12	Täyttömäärän ilmaisim
13	Ruohon keräyssäiliö
14	Ruohon keräyssäiliön kahva
15	Leikkuukorkeuden keskussäätö
16*	Sivuheittotorven kansi*
17*	Edessä oleva kantokahva*

* mallikohtainen, katso asennusohje.

** mallista riippuen teräsputki- tai alumiinimalli.

3.7 Toimitussisältö

Toimitus sisältää tässä mainitut osat. Tarkista, ovatko kaikki osat mukana:

Nro	Osa
1	Ruohonleikkuri
2	Ruohon keräyssäiliö (ei asennettu/osittain asennettu)*
3	Työntöaisa (ei asennettu/osittain asennettu)*
4	Sivuheittotorvi*
5	Bioleikkauslaite*
6	Ruuvipussi

Nro	Osa
7	Akku* (1 tai 2 kpl)*
8	Laturi*

* mallikohtainen, katso asennusohje.

3.8 "AL-KO inTOUCH Smart Garden" -sovellus*

* mallikohtainen, katso asennusohje.

Ruohonleikkurissa on langaton WiFi-moduuli. Sen avulla laitetta voidaan ohjata, säätää ja valvoa vaivattomasti mobiilisovelluksella (älypuhelimella, tabletilla).

HUOMAUTUS Mobiililaite vaatii sovelluksen käyttöä varten internet-yhteyden.

"AL-KO inTOUCH Smart Garden" -sovelluksesta on saatavissa Android-laiteversio Google Play Storessa ja iOS-laiteversio Apple App Storessa:



Sovelluksen asentamisen jälkeen siihen on kirjaututtava sisään tai rekisteröidyttävä. Seuraa sitten vaiheittaisia ohjeita.

Sovellus tuo käytettäväksi sellaisia toimintoja kuin esim. tuoterekisteröinti, puutarhanhoitovinkit, kasviopas tai vikatilanteiden ilmoitukset.

Lisätietoja "AL-KO inTOUCH Smart Garden" -sovelluksesta löydät osoitteesta:

<https://alko-garden.com/smart-connect/>



3.9 Älypainike (03)*

* mallikohtainen, katso asennusohje.

Älypainikkeella voit yhdistää ruohonleikkurin AL-KO Smart Cloud -pilvipalveluun ja hyödyntää lukuisia älykkäitä puutarhanhoitotoimintoja:

<https://alko-garden.de/smart-gardening-mit-alko/>

HUOMAUTUS WiFi-verkkoa koskeva huomautus.

- Jotta voit käyttää AL-KO Smart Gardening -palveluita, ruohonleikkurin on oltava WiFi-verkon toimintaetäisyydellä.
- Pidä WiFi-verkon nimi ja salasana saatavilla.

3.9.1 Varaustilan näyttö

Älypainike ilmaisee akun varaustilan jo kaukaa.

Älypainike	Merkitys
Palaa vihreää valoa.	Akut ladattu.
Palaa punaista valoa.	Akut tyhjä.

3.9.2 Ruohonleikkurin yhdistäminen AL-KO Smart Cloudiin

HUOMAUTUS Tietoturvasuoritus koskeva huomautus. Ruohonleikkuri saa AL-KO Smart Cloudista automaattisesti uusimmat ohjelmapäivitykset turva-aukkojen välttämiseksi. Siihen vaaditaan internet-yhteys WiFi-verkon kautta.

- Yhdistä ruohonleikkuri internetiin vain suojatun WiFi-verkon kautta.
- Määrää turvallinen WiFi-salasana.

1. Älypuhelimien valmistelu:

- Asenna "AL-KO inTOUCH Smart Garden" -sovellus (katso *Luku 3.8 "AL-KO inTOUCH Smart Garden" -sovellus**, sivu 300).
- Käynnistä sovellus.

2. Käynnistä asennuksen apuohjelma: Paina älypainiketta noin 3 sekunnin ajan.

3. Asennuksen apuohjelmassa:

- Yhdistä älypuhelin ruohonleikkurin WiFi-verkkoon.
- Muuta ruohonleikkurin nimeä (valinnaisesti).
- Syötä WiFi-verkon nimi ja salasana. Ruohonleikkuri yhdistyy AL-KO Smart Cloudiin.

Älypainike asennuksen yhteydessä

Nro	Älypainike	Merkitys
Yhteys sovellukseen:		
a.	Sykkii sinistä valoa.	Asennuksen apuohjelma käynnistetty, odottaa yhteyttä.
b.	Palaa jatkuvasti sinistä valoa.	Asennuksen apuohjelma yhdistetty sovellukseen.
Yhteys AL-KO Smart Cloudiin käyttäjän WiFi:n kautta:		
c.	Palaa sinistä valoa, pyörii myös päivään.	Yhteyttä yritetään muodostaa

Nro	Älypainike	Merkitys
d.	Vilkkuu sinistä valoa.	Yhdistetty.
e.	Vihreä ja sininen väri vaihtelevat.	Yhdistetty AL-KO Smart Cloudiin.
f.	Punainen ja sininen väri vaihtelevat.	Ei yhdistetty. WiFi-verkon nimeä ja salasanaa ei ole syötetty oikein.

Älypainike käytön yhteydessä

Älypainike	Merkitys
Palaa sinistä valoa (himmenee).	Yhdistetty AL-KO Smart Cloudiin. WiFi-vastaanotto laatu riittävä.
Palaa sinistä valoa, pyörii.	Yhteys AL-KO Smart Cloudiin katkennut. WiFi-vastaanotto katkennut.

3.9.3 "Smart Home" / "Smart Garden" toimintojen suorittaminen (IFTTT)

Älypainikkeella voidaan suorittaa enintään 3 IFTTT-toimintoa (IFTTT: ehtolause "If This Then That"). Nämä toiminnot on asetettava aiemmin osoitteessa <https://ifttt.com/> (esim. "Smart Home"- tai "Smart Garden"-laitteiden ohjaus, kastelun päällekytkeminen, autotallinoven avaaminen). IFTTT-toiminnot voivat olla maksuttomia tai maksullisia palveluntarjoajan tilausmallista riippuen.

! **HUOMAUTUS** Tarkempia tietoja IFTTT-sovelluksista löydät osoitteesta: <https://alko-garden.de/ifttt-de/>

1. Kun painat älypainiketta 1 kerran, 2 kertaa tai 3 kertaa peräkkäin, suoritetaan IFTTT-toiminto 1, 2 tai 3.

Älypainike	Merkitys
Vilkkuu vuorotellen vihreää ja sinistä valoa.	IFTTT-toiminto on suoritettu.
Vilkkuu vuorotellen punaista ja sinistä valoa	IFTTT-toimintoa ei voitu suorittaa.

Internet-yhteyden sekä "Smart Home"- ja "Smart Garden" -toimintojen vuoksi laitetta on säilytettävä

vä turvallisesti (katso *Luku 12.1 "Akkukäyttöisen ruohonleikkurin säilytys"*, sivu 311).

3.9.4 Ruohonleikkurin aktivointi*

* mallikohtainen, katso *asennusohje*.

Ruohonleikkuri siirtyy energiansäästötilaan, kun se on 10 minuuttia käyttämättä. Ohjauspaneeli kytketään pois päältä.

Ruohonleikkurin aktivointi: katso *Luku 6.4 "Ohjauspaneelin kytkeminen päälle ja pois päältä**"*, sivu 304.

3.9.5 WiFi-nimen ja salasanan palauttaminen*

* mallikohtainen, katso *asennusohje*.

1. Paina älypainiketta noin 10 sekunnin ajan:

Älypainike	Merkitys
Palaa sinistä valoa. Sammuu sitten vasta-päivään.	Palautus
Vilkkuu sinistä valoa.	Palautus päätynyt.

3.10 "maxRun & smart-drive" -ohjauspaneeli (04)*

* mallikohtainen, katso *asennusohje*.

Painikkeet

Nro	Merkitys
1	Ohjauspaneelin virtapainike
2	Eco-tilan painike
3	Miinus-painike: Pyörävedon nopeuden alentaminen.
4	Plus-painike: Pyörävedon nopeuden lisääminen.

Näytöt

Nro	Merkitys
5	WiFi-yhteyden näyttö
6	Akun 1 varaustason näyttö
7	Akun 2 varaustason näyttö
8	Virhenäyttö
9	Pyörävedon asetettu nopeus (7 tasoa)

4 TURVALLISUUSOHJEET

4.1 Ruohonleikkurin turvallisuusohjeet

4.1.1 Koulutus

- Lue käyttöohje huolellisesti läpi. Tutustu tarkoin ohjauksiin ja laitteen oikeanlaiseen käyttöön.
- Älä koskaan anna lasten tai sellaisten ihmisten, jotka eivät ole tutustuneet käyttöohjeeseen, käyttää ruohonleikkuria.
 - Valvo laitteen lähellä olevia lapsia. Laitte ei ole leikkikalua.
 - Lapset eivät saa suorittaa puhdistus- ja huoltotöitä.
 - Paikalliset määräykset saattavat asettaa rajoituksia käyttäjän iälle.
- Henkilöt, joiden fyysiset tai henkiset kyvyt tai aistitoiminnot ovat alentuneet tai joilta puuttuu vaadittava kokemus ja tieto, voivat käyttää tätä laitetta, jos heitä valvotaan tai opastetaan laitteen turvallisessa käytössä ja he ovat ymmärtäneet siitä aiheutuvat vaarat.
- Älä koskaan käytä laitetta, kun lähellä on muita ihmisiä (varsinkin lapsia) tai eläimiä.
- Ota huomioon, että käyttäjä on vastuussa muille ihmisille tai heidän omaisuudelleen aiheutuvista tapaturmista ja vahingoista.
- Laitetta ei saa käyttää alkoholin, huumeiden tai lääkkeiden vaikutuksen alaisena.

4.1.2 Valmistelevat toimenpiteet

- Käytä laitteen käytön aikana aina tukevia jalkineita ja pitkiä housuja. Laitetta ei saa käyttää avoaloin tai jos jalassa on kevyet sandaalit. Älä käytä löysiä vaatteita tai vaatteita, joista roikkuu naruja tai vöitä.
- Tarkista leikattava alue ja poista kaikki esineet, jotka voivat tarttua laitteeseen tai sinkoutua sen osuessa niihin.
- Tarkista aina ennen laitteen käyttöä leikkuuterät, kiinnityspultit ja koko leikkuuyksikkö kulumisen ja vaurioiden varalta. Kuluneet tai vaurioituneet leikkuuterät ja kiinnityspultit on vaihdettava aina yhdessä asennusarjana, jotta vältetään epätasapaino. Kuluneet tai vaurioituneet tietokilvet on vaihdettava.

4.1.3 Käsittely

- Leikkaa ruohoa ainoastaan päivänvalossa tai hyvässä sähkövalaistuksessa.
- Vältä – jos mahdollista – laitteen käyttämistä märällä ruohikolla.

- Varmista aina tukeva asento rinteissä.
- Ohjaa laitetta vain kävelyvauhdilla.
- Leikkaa rinteessä aina poikittain, älä koskaan ylhäältä alaspäin tai päinvastoin.
- Ole erittäin varovainen, kun vaihdat ajosuuntaa rinteessä.
- Älä leikkaa ruohoa hyvin jyrkissä rinteissä.
- Ole erittäin varovainen, kun peruutat tai vedät ruohonleikkuria itseesi päin.
- Pysäytä leikkuuterä(t), kun ruohonleikkuria on kallistettava niin, että se voidaan viedä muiden kuin nurmikkoalueiden yli, tai kun ruohonleikkuri viedään leikattavalle alueelle tai pois sieltä.
- Älä koskaan käytä laitetta, jos suojalaitteet tai suojaritilät ovat vaurioituneet tai jos suojalaitteita kuten törmäyssuojia ja/tai ruohon keräyssäiliötä ei ole asennettu. Vialliset suojalaitteet ja suojukset on vaihdettava ja puuttuvat suojaritilät ja suojukset kiinnitettävä oikein paikoilleen.
- Käynnistä moottori varovasti ja valmistajan ohjeiden mukaisesti. Varmista, että jalat ovat riittävän kaukana leikkuuteristä.
- Moottoria käynnistettäessä ruohonleikkuria ei saa kallistaa, paitsi jos ruohonleikkuria täytyy nostaa toimenpiteen aikana. Kallista laitetta siinä tapauksessa vain sen verran, kuin on aivan välttämätöntä, ja nosta vain siltä puolelta, joka on kuljettajasta poispäin.
- Älä käynnistä moottoria, jos seisot poistokanavan edessä.
- Älä koskaan laita käsiä tai jalkoja liikkuville osille tai niiden alle. Pysy aina etäällä poistoaukosta.
- Älä koskaan nosta tai kanna laitetta moottorin käydessä.
- Sammuta moottori ja poista turva-avain. Varmista, että kaikki liikkuvat osat ovat pysähtyneet täysin
 - aina kun poistut ruohonleikkurin luota
 - ennen jumittumien poistamista tai poistokanavan tukosten poistamista
 - ennen kuin tarkastat tai puhdistat ruohonleikkurin tai suoritat siihen kohdistuvia töitä
 - kun on osuttu johonkin vieraaseen esineeseen. Tarkasta ruohonleikkuri vaurioiden varalta ja tee tarvittavat korjaukset, ennen kuin käynnistät ruohonleikkurin uudelleen ja jatkat sillä työskentelyä.

- Jos ruohonleikkuri alkaa täristä epänormaalisti tavalla, tarkistus on tehtävä välittömästi:
 - Tarkista, onko vaurioita.
 - Tee tarvittavat korjaukset vaurioituneille osille.
 - Varmista, että kaikki mutterit, pultit ja ruuvit on kiristetty tiukasti.
- Älä käytä laitetta huonoissa sääolosuhteissa, varsinkaan sateella tai ukonilman uhatessa.

4.1.4 Huolto ja varastointi

- Huolehdi siitä, että kaikki mutterit, pultit ja ruuvit on kiristetty tiukasti ja että laite on turvallisessa käyttökunnossa.
- Tarkista ruohon keräyssäiliö säännöllisesti kulumisen ja toiminnan heikentymisen varalta.
- Vaihda kuluneet tai vaurioituneet osat turvallisuuksyistä.
- Huomaa, että useammalla leikkuuterällä varustetussa laitteessa yhden leikkuuterän liike voi johtaa muiden leikkuuterien pyörimiseen.
- Varmista laitetta säätäessäsi, että sormet eivät jää jumiin liikkuvien leikkuuterien ja kiinteiden laiteosien väliin.
- Anna moottorin jäähtyä, ennen kuin varastoit laitteen.
- Ota huomioon leikkuuteriä huoltaessasi, että leikkuuterät voivat liikkua, vaikka jännitelähde on kytketty pois päältä.
- Vaihda kuluneet tai vaurioituneet osat turvallisuuksyistä. Käytä ainoastaan alkuperäisvaraosa ja -lisävarusteita.

4.2 Tärinäkuormitus

■ Tärinän aiheuttama vaara

Laitetta käytettäessä esiintyvä todellinen tärinätaaso voi poiketa valmistajan ilmoittamasta arvosta. Ota huomioon seuraavat tärinään vaikuttavat seikat ennen laitteen käyttöä ja laitetta käytettäessä:

- Käytetäänkö laitetta sen käyttötarkoituksen mukaisesti?
- Leikataanko tai työstetäänkö kasviainesta oikein?
- Onko laite asianmukaisessa käyttökunnossa?
- Onko terä teroitettu kunnolla ja onko laitteessa paikallaan oikeanlainen terä?
- Ovato kahvat ja mahdolliset tärinänvaimennuskahvat (lisävaruste) paikallaan, ja onko ne liitetty laitteeseen pitävästi?

- Käytä laitetta ainoastaan kunkin työtehtävän vaatimalla moottorin kierrosluvulla. Vältä enimmäiskierrosluvun käyttöä melun ja tärinän vähentämiseksi.
- Epäasianmukainen käyttö ja huolto voivat lisätä laitteen synnyttämään melua ja tärinää. Ne aiheuttavat haittaa terveydelle. Kytke laite tällöin välittömästi pois päältä ja korjauta se valtuutetussa huoltokorjaamossa.
- Tärinän aiheuttama kuormitus määräytyy suoritettavan työn ja laitteen käyttötavan mukaan. Arvioi sopiva käyttötapa ja pidä tarvittavat taudit. Tämä vähentää työn aikana syntyvää tärinäkuormituksen kokonaismäärää huomattavasti.
- Laitteen pitkäaikainen käyttö altistaa käyttäjän tärinälle ja voi aiheuttaa verenkiertohäiriöitä (valkosormisuutta). Riskin pienentämiseksi käytä käsineitä ja pidä kätesi lämpiminä. Jos valkosormisuuden oireita esiintyy, haakeudu välittömästi lääkärin hoitoon. Oireita ovat mm. tunnottomuus, herkkyyden häviäminen, pistely, kutina, särky, voimien väheneminen sekä ihon värin tai kunnan muuttuminen. Tavalliset oireet ilmenevät sormissa, kämmenissä tai pulssissa. Mitä matalampi lämpötila, sitä suurempi vaara.
- Pidä työpäivien aikana riittävän pitkiä taukoja, jotta ehdit toipua melun ja tärinän vaikutuksista. Suunnittele työt niin, että voimakkaasti tärisevien laitteiden käyttö jakautuu useille päiville.
- Jos laitetta käyttäessäsi havaitset käsissäsi epämiellyttäviä tuntemuksia tai värimuutoksia, keskeytä työskentely välittömästi. Pidä riittävästi taukoja. Jos taukoja ei ole tarpeeksi, seurauksena voi olla kämmenien ja käsivarsien tärinäoireyhtymä.
- Minimoi tärinälle altistumisen riskit. Huolla laitetta käyttöohjeen mukaisesti.
- Jos laitetta käytetään usein, tiedustele jälleenmyyjältäsi tärinää vaimentavia tarvikkeita, kuten erikoiskahvoja.
- Vältä laitteen käyttöä alle +10 °C:n lämpötiloissa. Kirjaa työsuunnitelmaan tärinäkuormitusta rajoittavat toimenpiteet.

4.3 Melukuormitus

Laite aiheuttaa väistämättä tiettyä melukuormitusta. Tee melua aiheuttavat työt aikoina, jolloin niiden tekeminen on sallittua ja suositeltavaa. Pidä kiinni mahdollisista hiljaisuusajoista ja rajaa työn kesto minimiin. Laitteen käyttäjän ja sen läheisyydessä oleskelevien on käytettävä asianmukaisia kuulonsuojaimia.

4.4 Akun ja laturin turvallisuusohjeet

Noudata akun ja laturin erillisissä käyttöohjeissa annettuja turvallisuusohjeita.

Katso:

- Käyttöohje 441630: Litiumioniakku B150 Li (B05-3640G), B200 Li (B05-3650G)
- Käyttöohje 441633: Laturi C130 Li (C05-4230)

5 ASENNUS

Asennus: katso asennusohje

VAROITUS! Puutteellisen asennuksen aiheuttama vaara! Puutteellisesti asennetun laitteen käyttö voi aiheuttaa vakavia vammoja.

- Käytä vain täydellisesti asennettua laitetta!
- Laita akku laitteeseen vasta, kun sen asennus on valmis!

6 KÄYTTÖNOTTO

6.1 Akun lataaminen

HUOMAUTUS Noudata akun ja laturin erillisissä käyttöohjeissa annettavia yksityiskohtaisia tietoja.

6.2 Akkujen laittaminen paikalleen ja poistaminen (05)

Voit käyttää ruohonleikkuria joko yhdellä tai kahdella akulla. Kahta akkua käytettäessä työskentelyaika pitenee ja leikattava pinta suurenee huomattavasti.

Voit käyttää akkuja, joiden varaustaso on erilainen. Ensin käytetään täydempää akkua, kunnes sen varaustaso on sama kuin toisen akun. Sen jälkeen käytetään tasaisesti kumpaakin akkua.

HUOMAUTUS! Akkujen vaurioitumisvaara. Jos akut jätetään laitteeseen käytön jälkeen, ne voivat vaurioitua.

- Poista akut laitteesta välittömästi käytön päätyttyä ja säilytä ne pakkaselta suojassa.
- Laita akut takaisin laitteeseen vasta juuri ennen käytön aloittamista.

Akun laittaminen paikalleen

1. Käännä akkukotelon kansi (05/1) auki (05/a).
2. Työnnä akku yläkautta niin pitkälle akkukoteloon (05/2), että se lukittuu paikalleen.
3. Käännä akkukotelon kansi kiinni.

Akun poistaminen

1. Paina akun vapautuspainiketta ja pidä se painettuna.
2. Poista akku.

6.3 Leikkuukoneiston kytkeminen päälle ja pois päältä (06)

Leikkuukoneiston moottorin virransyöttö kytketään päälle ja pois avainkytkimellä. Virtakytkintä käytetään turva-avaimella.

VAROITUS! Loukkaantumisvaara. Tahaton käynnistyminen voi aiheuttaa vakavia vammoja.

- Aina ennen taukoja työskentelyssä tai huolto-työtä: katkaise virransyöttö kääntämällä turva-avain Off-asentoon ja vedä se sitten irti.

Virransyötön kytkeminen päälle

1. Käännä akkukotelon kansi auki.
2. Aseta turva-avain (06/1) virtakytkimeen (06/a).
3. Kierrä turva-avain On-asentoon (asento I) (06/b). Tällöin leikkuukoneiston moottorin käyttöjännite kytkeytyy päälle, mutta laite ei vielä käynnisty.
4. Käännä akkukotelon kansi kiinni.
5. Leikkuukoneiston kytkeminen päälle: katso *Luku 7.6 "Leikkuukoneiston käynnistäminen ja sammuttaminen (14)", sivu 306.*

Virransyötön kytkeminen pois päältä

1. Kierrä turva-avain Off-asentoon (asento 0) (06/c) ja vedä se irti (06/d).
2. Poista akut laitteesta välittömästi käytön päätyttyä, lataa ja säilytä ne pakkaselta suojassa. Laita akut takaisin laitteeseen vasta juuri ennen käytön aloittamista.

6.4 Ohjauspaneelin kytkeminen päälle ja pois päältä*

* mallikohtainen, katso asennusohje.

Edellytys: Vähintään 1 akku on paikoillaan.

HUOMAUTUS Turva-avainta ei tarvitse kääntää On-asentoon (asento I) ohjauspaneelin ja pyörävedon virransyöttöä varten.

Ohjauspaneeli voidaan kytkeä päälle seuraavin tavoin:

- Paina ohjauspaneelin virtapainiketta (04/1).
- Paina lyhyesti älypainiketta (03/1).
- Ohjauspaneeli kytkeytyy automaattisesti päälle, kun leikkuukoneiston moottori käynnistetään (katso *Luku 7.6 "Leikkuukoneiston käynnistäminen ja sammuttaminen (14)", sivu 306.*)

7 KÄYTTÖ

VAROITUS! Loukkaantumisvaara! Vialliset turvalaitteet ja suojukset sekä turvalaitteiden ja suojusten poistaminen käytöstä voivat aiheuttaa vakavia vammoja.

- Tarkista aina ennen turva- ja suojalaitteiden kytkemistä toimintaan, että ne ovat paikallaan ja toimintakykyiset!

7.1 Leikkuukorkeuden säätö (07)

VARO! Vaara – teräviä teriä. Viiltovamman vaara, jos kosketetaan liikkuvaa leikkuukoneistoa.

- Säädä leikkuukorkeus vain moottori sammutettuna ja leikkuukoneisto pysähdyksissä.
1. Avaa lukitus painamalla vipua (07/1) hieman ulospäin (07/a) ja pidä se tässä asennossa.
 - Jos haluat lyhyen ruohikon, työnnä vipua etupyörän suuntaan (07/b).
 - Jos haluat korkeamman ruohikon, työnnä vipua takapyörän suuntaan (07/b).
 2. Päästä vipu irti, kunnes se lukittuu halutulle tasolle.

7.2 Leikkaaminen ruohon keräyssäiliön kanssa (08, 09)

Laitetta voidaan käyttää ruohon keräyssäiliön kanssa tai sitä ilman.

Keräyssäiliön kiinnittäminen

1. Varmista, että laite on kytketty pois päältä ja että leikkuukoneisto on pysähtynyt.
2. Nosta luukku (08/1) ylös (08/a).
3. Kiinnitä ruohon keräyssäiliö (08/2) pidikkeisiin (08/b).
4. Päästä luukku irti.

Tarkista täyttömäärä

Ilmavirta painaa täyttömäärän ilmaisinta (09/1) ylöspäin (09/a), kun ruohoa leikataan. Kun ruohon keräyssäiliö (09/2) on täynnä, täyttömäärän ilmaisin on ruohon keräyssäiliötä vasten (09/b). Ruohon keräyssäiliö on tyhjennettävä.

Ruohon keräyssäiliön irrotus ja tyhjennys

VARO! Vaara – teräviä teriä. Viiltovamman vaara, jos kosketetaan liikkuvaa leikkuukoneistoa.

- Irrota ruohon keräyssäiliö vasta sitten, kun leikkuukoneisto on pysähtynyt.

1. Varmista, että laite on kytketty pois päältä ja että leikkuukoneisto on pysähtynyt.
2. Nosta luukku (08/1).
3. Nosta ruohon keräyssäiliö (08/2) pois pidikkeistä ja vedä se pois takakautta.
4. Tyhjennä keräyssäiliö.
5. Puhdista täyttömäärän ilmaisimen puhallusaukot (08/3).
6. Kiinnitä ruohon keräyssäiliö (ks. edellä).

7.3 Bioleikkaus bioleikkauslaitteella (10, 11)*

* mallikohtainen, katso asennusohje.

Bioleikkauksessa leikkuujätettä ei kerätä vaan se jää nurmikkoon. Kate suojaaa maata kuivumiselta ja ravitsee sitä. Parhaat tulokset saavutetaan säännöllisellä n. 2 cm:n leikkauksella. Vain tuore ruoho, jonka lehtisolukko on pehmeää, maatuu nopeasti.

- Ruohon korkeus ennen bioleikkausta: enint. 8 cm
- Ruohon korkeus bioleikkauksen jälkeen: väh. 4 cm

HUOMAUTUS Sopeuta kulkunopeus bioleikkaukselle, älä kävele liian nopeasti.

Bioleikkauslaitteen asentaminen

VARO! Vaara – teräviä teriä. Viiltovamman vaara, jos kosketetaan liikkuvaa leikkuukoneistoa.

- Kytke laite pois päältä ja poista turva-avain, ennen kuin asennat tai irrotat bioleikkaustulpan.
1. Sammuta laite: Kierrä turva-avain Off-asentoon (asento 0) ja vedä se irti.
 2. Irrota ruohon keräyssäiliö.
 3. Nosta luukku (10/1) ja aseta bioleikkauslaite (10/2) poistotorveen (10/3) (10/a). Lukituksen täytyy lukittua kiinni.

HUOMAUTUS! Laitteen vaurioitumisvaara. Jos bioleikkaustulppa ei lukkiudu paikalleen, bioleikkaustulppa ja leikkuukoneisto voivat vaurioitua.

- Varmista, että lukitus lukittuu kunnolla.

Bioleikkauslaitteen irrottaminen

1. Sammuta laite: Kierrä turva-avain Off-asentoon (asento 0) ja vedä se irti.
2. Nosta luukku.
3. Avaa bioleikkauslaitteen (11/a) lukitus (11/1).

4. Vedä bioleikkauslaite (11/2) irti (11/b).

7.4 Leikkaaminen sivuheittotorvea (12)* käyttäen

* mallikohtainen, katso asennusohje.

VARO! Viiltovammojen vaara. Viiltovammojen vaara, jos kosketetaan liikkuvaa leikkuukoneistoa.

- Aseta sivuheittotorvi paikoilleen tai poista se vain, kun moottori ja leikkuukoneisto ovat pysähtyneet.

Sivuheittotorven kiinnittäminen

1. Sammuta laite: Kierrä turva-avain Off-asentoon (asento 0) ja vedä se irti.
2. Poista ruohon keräyssäiliö ja laita bioleikkauslaite paikalleen, katso *Luku 7.3 "Bioleikkaus bioleikkauksella (10, 11)*", sivu 305.*
3. Paina sivuheittotorven kannen vapautusvipua (12/1).
4. Käännä sivuheittotorven kansi (12/2) auki (12/a) ja pidä siitä kiinni.
5. Työnnä sivuheittotorvi (12/3) paikalleen (12/b).
6. Sulje sivuheittotorven kansi (12/2) hitaasti. Sivuheittotorven kansi estää torviosa putoamasta pois paikaltaan.

Sivuheittotorven poistaminen

1. Sammuta laite: Kierrä turva-avain Off-asentoon (asento 0) ja vedä se irti.
2. Käännä sivuheittotorven kansi auki ja pidä siitä kiinni.
3. Vedä sivuheittotorvi ulos ja sulje sen kansi.
4. Irrota bioleikkauslaite ja kiinnitä ruohon keräyssäiliö paikoilleen.

7.5 Työntöaisan säätö käyttäjälle sopivaksi (13)*

* mallikohtainen, katso asennusohje.

1. Käännä kääntönivelten (13/2) pikalukitsimet (13/1) auki (13/a).
2. Kierrä työntöaisa (13/3) kääntönivelten ympäri haluttuun korkeuteen (13/b).
3. Kiinnitä pikalukitsimet.

7.6 Leikkuukoneiston käynnistäminen ja sammuttaminen (14)

Käynnistä leikkuukoneisto vain tasaisella alustalla, ei korkeassa ruohikossa. Alustalla ei saa olla vieraita esineitä, kuten kiviä. Älä nosta tai kallista laitetta käynnistämisen yhteydessä.

Leikkuukoneiston käynnistäminen

1. Jos tätä ei ole vielä tehty: Kytke virransyöttö päälle (katso *Luku 6.3 "Leikkuukoneiston kytkeminen päälle ja pois päältä (06)", sivu 304.*)
2. Paina käynnistyspainiketta (14/1) ja pidä se painettuna.
3. Vedä turvakahva (14/2) työntöaisaa (14/3) kohti (14/a). Leikkuukoneisto käynnistyy.
4. Päästä irti käynnistyspainikkeesta ja pidä samalla edelleen kiinni turvakahvasta.

HUOMAUTUS Turvakahva ei lukitu. Pidä kiinni työntöaisasta koko työskentelyn ajan.

Leikkuukoneiston sammuttaminen

1. Vapauta turvakahva. Se palautuu automaattisesti lähtöasentoon.
2. Odota, kunnes leikkuukoneisto on pysähtynyt.
3. Katkaise virransyöttö (katso *Luku 6.3 "Leikkuukoneiston kytkeminen päälle ja pois päältä (06)", sivu 304.*)

VARO! Vaara – teräviä teriä. Viiltovammojen vaara, jos kosketetaan liikkuvaa leikkuukoneistoa.

- Odota, että leikkuukoneisto pysähtyy.
- Ennen kaikkia huolto- ja ylläpitotöitä: Sammuta laite ja odota, kunnes leikkuukoneisto on pysähtynyt. Vedä turva-avain irti ja poista akut laitteesta.

7.7 Pyörävedon käynnistäminen ja sammuttaminen (15)*

* mallikohtainen, katso asennusohje.

Pyörävedo voidaan käynnistää ruohonleikkurin kuljettamiseksi kahden työskentelyalueen välillä tai siirtämiseksi säilytyspaikkaan. Leikkuukoneistoa ei tarvitse käynnistää.

HUOMAUTUS Turva-avainta ei tarvitse kääntää On-asentoon (asento I) ohjauspaneelin ja pyörävedon virransyöttöä varten.

Pyörävedon käynnistäminen

1. Laita akku paikalleen.
2. Paina vaihdekytkintä (15/1) työntöaisaa (15/2) vasten (15/a) ja pidä siitä kiinni. Vaihdekytkin ei lukkiudu.

Pyörävedon sammuttaminen

1. Päästä vaihdekytkin irti. Se palautuu automaattisesti lähtöasentoon.

7.8 Pyöräveto – nopeuden muuttaminen (16)*

* mallikohtainen, katso asennusohje.

Ruohonleikkurin ajonopeutta voidaan säätää asteittain – 7 tasolla. Ensin on kytkettävä pyöräveto päälle, katso Luku 7.7 "Pyörävedon käynnistäminen ja sammuttaminen (15)*", sivu 306.

1. Kytke ohjauspaneeli päälle (katso Luku 6.4 "Ohjauspaneelin kytkeminen päälle ja pois päältä*", sivu 304).
2. Nopeuden alentaminen: Paina miinus-painiketta (16/1).
Tai:
3. Nopeuden lisääminen: Paina plus-painiketta (16/2).

7.9 Eco-tilan kytkeminen päälle ja pois päältä (16)*

* mallikohtainen, katso asennusohje.

Eco-tilassa moottorin kierros-luku on pienempi. Tämä pidentää akun kestoikää.

1. Kytke ohjauspaneeli päälle (katso Luku 6.4 "Ohjauspaneelin kytkeminen päälle ja pois päältä*", sivu 304).
2. Eco-tilan kytkeminen päälle: Paina Eco-tilan painiketta (16/3). Painikkeen valo palaa.
3. Eco-tilan kytkeminen pois päältä: Paina Eco-tilan painiketta uudelleen. Painikkeen valo sammuu.

8 TYÖSKENTELYOHJEITA

Noudata turvallisuusohjeita!

! **HUOMAUTUS** Noudata paikallisia säädöksiä siitä, milloin ruohonleikkurin käyttö on sallittua.

- Tarkkaile ympäristöä ja poista ylimääräiset kappaleet työskentelyalueelta.
- Leikkaa ruohoa vain, kun näkyvyys on hyvä.
- Leikkaa ruohoa vain, kun leikkuuterä on terävä.
- Ohjaa laitetta vain työntöaisasta.
- Liikuta laitetta vain kävelyvauhdilla.
- Liikuta laitetta aina poikittais suunnassa rinteeseen nähden. Ruohonleikkuria ei saa ohjata rinteessä ylös- tai alaspäin eikä sitä saa käyttää rinteissä, joiden kaltevuus on yli 10°. Noudata erityistä varovaisuutta, kun vaihdat suuntaa.

Leikkuuteho tai akkujen käyttöikä

- Leikkuuteho eli alue, joka voidaan leikata, määräytyy ruohikon ominaisuuksien mukaan. Ruohikon pituus, tiheys, valittu leikkuukorkeus ja ruohikon kosteus vaikuttavat leikkuutehoon.
- Ihanteellinen käyttöaika saavutetaan leikkaamalla ruoho usein ja pitämällä ruohikko siten lyhyenä.
- Jos ruohonleikkuri sammutetaan ja kytketään päälle useita kertoja ruohon leikkauksen aikana, se heikentää leikkuutehoa samoin kuin akku, jota ei ole ladattu täyteen.
- Pyörävedon kytkeminen päälle vähentää leikkuutehoa tai akun käyttöaikaa.
- Jotta leikkuuteho on optimaalinen, suosittelemme leikkaamaan ruohon usein, säätämään leikkuukorkeuden korkealle tasolle ja liikuttamaan laitetta vain kävelyvauhtia.

! **HUOMAUTUS** Käyttöajan pidentämistä varten voidaan hankkia lisäakku.

Ohjeita ruohon leikkaamiseen

- Pidä leikkuukorkeus 3–5 cm:ssä ja leikkaa korkeintaan puolet ruohon korkeudesta.
- Älä yliuormita ruohonleikkuria! Jos moottorin kierros-luku laskee huomattavasti pitkässä, raskaassa ruohikossa, säädä suurempi leikkuukorkeus ja leikkaa ruoho useaan kertaan.
- Tuuli ja aurinko voivat kuivattaa ruohikon leikkauksen jälkeen, joten se on parempi leikata myöhään iltapäivällä.

9 HUOLTO JA HOITO

! **VAROITUS!** Viiltovammojen vaara. Viiltovammojen vaara laitteen teräviä ja liikkuvia osia ja leikkuuteriä kosketettaessa.

- Kytke laite aina pois päältä ennen sen huoltamista, hoitamista tai puhdistamista. Poista akut.
- Käytä huolto-, hoito- ja puhdistustöiden aikana aina suojakäsineitä.

9.1 Säännölliset huoltotyöt

- Huolehdi siitä, että kaikki mutterit, pultit ja ruuvit on kiristetty tiukasti ja että laite on turvallisuudessa käyttökunnossa.
- Tarkista ruohon keräyssäiliön toiminta ja mahdollinen kuluminen säännöllisesti.

9.2 Laitteen ja leikkuukoneiston puhdistus

HUOMAUTUS! Veden aiheuttama vaara. Jos laitteeseen pääsee vettä, seurauksena on oikosulku ja sähköosien rikkoutuminen.

- Älä puhdistu laitetta vesisuihkulla.
- Käytä puhdistukseen vain käsiharjaa.

1. Sammuta moottori.
2. Poista akut laitteesta.
3. Irrota ruohon keräyssäiliö.
4. Kallista laitetta ja puhdistu leikkuukoneisto.

9.3 Leikkuuterän tarkistus ja vaihto

VAROITUS! Vakavien vammojen vaara irtaisinkoavien terän osien takia. Kulunut, murtunut tai vaurioitunut leikkuuterä voi rikkoutua ja sen osat voivat sinkoutua irti vaarallisen suurella nopeudella.

- Tarkista leikkuuterä säännöllisesti vaurioiden varalta.
- Älä käytä ruohonleikkuria, jos leikkuuterä on kulunut tai vaurioitunut.
- Teroituta tai vaihdata tylsät tai vaurioituneet leikkuuterät vain AL-KO-huoltopalvelussa tai valtuutetussa korjaamossa.
- Tärinän välttämiseksi leikkuuterä ja terän ruuvi on aina vaihdettava yhtä aikaa.
- Teroitetut leikkuuterät on tasapainotettava. Epätasapainossa olevat leikkuuterät aiheuttavat voimakasta tärinää ja vahingoittavat laitetta.

9.4 Pyörävedon bowden-vaijerin säätö (17)

Pyörävedon bowden-vaijeri pitenee ajan mittaan. Jos pyörävetoa ei pystytä enää käynnistämään moottorin käydessä, bowden-vaijeri on pidentynyt liikaa ja sitä on kiristettävä.

VARO! Loukkaantumiswaara. Teräväreunaiset ja liikkuvat laitteen osat (esim. leikkuuterä) sekä yllättäen liikkeelle lähtevä ruohonleikkuri voivat aiheuttaa loukkaantumisia.

- Säädä bowden-vaijeria vain moottorin ja leikkuukoneiston ollessa pysähdyksissä.
1. Katkaise virransyöttö ja poista akut (katso *Luuku 6.3 "Leikkuukoneiston kytkeminen päälle ja pois päältä (06)", sivu 304*).
 2. Kierrä bowden-vaijerin (17/2) säätöosaa (17/1) nuolen suuntaan eli vastapäivään, kunnes bowden-vaijeri on kiristetty vaihdekyt-

kimen (17/3) ja kiinnityskohdan (17/4) välissä.

3. Tarkista vaijerin säätö kytkemällä laite päälle, käynnistämällä moottori ja yrittämällä kytkeä pyöräveto päälle.
4. Jos pyöräveto ei kytkeydy päälle: Toista edellinen vaihe tarvittaessa.

Jos bowden-vaijerin säätö ei onnistu: Ota yhteys valmistajan valtuuttamaan huoltoliikkeeseen.

9.5 Korjaustyöt

VAROITUS! Loukkaantumiswaara korjaustöissä. Korjaustöiden epäasiallinen suorittaminen voi aiheuttaa vakavia vammoja ja vaurioittaa laitetta.

- Vain valmistajan huoltopalvelu tai valtuutetut korjaamot saavat korjata laitteen!

Ota seuraavissa tapauksissa yhteys valmistajan valtuuttamaan huoltoliikkeeseen:

- Moottori ei käynnisty enää.
- Laite on osunut esteeseen.
- Leikkuuterä ja/tai moottoriakseli on vääntynyt.
- Laite tärisee ja käy epätasaisesti.
- Akut ovat vuotaneet tai vaurioituneet.

9.6 USB-liitäntä (18)

Kaikissa tässä käyttöohjeessa kuvatuissa ruohonleikkureissa on USB-liitäntä (18/1), mutta sitä voidaan käyttää ohjelmistopäivityksiin vain älykäsissä ruohonleikkureissa. Se ei sovellu akkujen lataamiseen.

HUOMAUTUS! Laitteen vaurioitumisvaara.

Mobiililaitteiden (esim. älypuhelimien) akut vaurioituvat, jos ne liitetään USB-liitäntään.

- Älä liitä tähän liitäntään akkukäyttöisiä mobiililaitteita.

10 OHJEET HÄIRIÖTILANTEISSA

VARO! Loukkaantumiswaara. Laitteen teräväreunaiset ja liikkuvat osat voivat aiheuttaa loukkaantumisia.

- Käytä huolto-, hoito- ja puhdistustöiden aikana aina suojakäsineitä!

HUOMAUTUS Jos häiriötä ei ole mainittu tässä taulukossa tai et saa korjattua sitä itse, ota yhteyttä asiakaspalveluumme.

Häiriö	Syy	Korjaaminen
Moottori ei toimi.	Virransyöttö on katkaistu virta- kytkimestä.	Kytke virransyöttö päälle virtakytkimellä.
	Akku ei ole (kunnolla) paikallaan.	Laita akku kunnolla paikalleen.
	Akku on tyhjä.	Lataa akku.
	Leikkuuterä on jumiutunut.	<ul style="list-style-type: none"> ■ Poista esteet terästä. ■ Käynnistä ruohonleikkuri matalassa ruohikossa.
	Johto tai kytkin on vaurioitunut.	Älä käytä laitetta! Ota yhteys valmistajan valtuuttamaan huoltoliikkeeseen.
Moottorin teho heikkenee.	Akku on tyhjä.	Lataa akku.
	Leikkuuterä on tylsä.	Teroituta leikkuuterä valmistajan huoltoliikkeessä.
	Liikaa ruohoa poistokanavassa.	<ul style="list-style-type: none"> ■ Poista ruoho. ■ Puhdista luukku.
Moottori pysähtyy ruohonleikkuun aikana.	Leikkuuterä on tylsä.	Teroituta leikkuuterä valmistajan huoltoliikkeessä.
	Moottori on ylikuormittunut.	Kytke akkuruohonleikkuri pois päältä, aseta se tasaiselle alustalle tai lyhyeen ruohikoon ja käynnistä se uudelleen.
Ruohon keräyssäiliö ei täyty riittävästi	Ruoho on kosteaa.	Anna ruohon kuivua.
	Ruohon keräyssäiliö on tukkeutunut.	Puhdista ruohon keräyssäiliön verkko.
	Liikaa ruohoa poistokanavassa tai kotelossa.	<ul style="list-style-type: none"> ■ Puhdista poistokanava/kotelo ■ Korjaa leikkuukorkeutta
	Leikkuuterä on tylsä.	Teroituta leikkuuterä valmistajan huoltoliikkeessä.
Akun käyttöaika lyhenee huomattavasti.	Leikkuukorkeus on liian matala.	Lisää leikkuukorkeutta
	Ruoho on liian pitkää tai kosteaa.	Paranna olosuhteita: anna kuivua, lisää leikkuukorkeutta
	Ruohonleikkausnopeus on liian suuri.	<ul style="list-style-type: none"> ■ Hidasta ruohonleikkausnopeutta ■ Puhdista poistokanava/kotelo, leikkuuterän täytyy päästä pyörimään vapaasti.
	Leikkuu ruohon keräyssäiliön ollessa täysi	Tyhjennä ruohon keräyssäiliö ja puhdista poistokanava.
	Akun kestoikä on päättynyt.	Vaihda akku. Käytä vain valmistajan alkuperäisiä varusteita.

Häiriö	Syy	Korjaaminen
Akkua ei voi ladata.	Akun kontaktit ovat likaiset.	Puhdista akun kontaktit muulla kuin metalliesineellä ja suihkuta niihin kontaktisuihketa. Huomio: Älä kytke akun kontakteja metalliesineellä oikosulkuun!
	Akku tai laturi on vioittunut.	Tilaa varaosat valmistajalta.
	Akku on liian kuuma.	Anna akun jäähtyä.
Ohjauspaneeli on kytketty päälle mutta moottori ei toimi.	Virransyöttö on katkaistu virtakytkimestä.	Kytke virransyöttö päälle virtakytkimellä.
Ohjauspaneelin virhenäyttö palaa.	Akku ei ole kunnolla paikallaan.	Laita akku kunnolla paikalleen.
Älypainikkeen virheilmoitukset	Syyt ja korjaus: katso <i>Luku 3.9 "Älypainike (03)", sivu 300.</i>	

11 KULJETTAMINEN

11.1 Laitteen kuljettaminen

HUOMAUTUS! Leikkuukoneiston vaurioiden vaara. Matalimmalla leikkuukorkeudella leikkuukoneisto voi vaurioitua, kun se ajetaan portaiden, reunuksien tai reunakivien yli.

- Säädä leikkuukorkeus korkeimmalle tasolle kuljetusta varten.
1. Pysäytä leikkuukoneisto ja odota, kunnes se pysähtyy.
 2. Säädä leikkuukorkeus korkeimmalle tasolle.
 3. Kierrä virtakytkin Off-asentoon (asento 0).

Laitteen kuljettaminen kahden käsiteltävän alueen välillä

- Aja laite työskentelyalueelle niin, että leikkuukorkeus on korkeimmalla tasolla.
- Voit helpottaa ajoa kytkemällä pyörävedon päälle.
- Voit kantaa laitetta työntöaisasta ja edessä olevasta kantokahvasta*.

* mallikohtainen, katso tekniset tiedot.

Laitteen kuljettaminen ajoneuvossa

- Poista akut.
- Taita työntöaisa kokoon.
- Varmista, ettei laite pääse kaatumaan tai luis-tamaan ajoneuvossa.
- Suojaa laite ympärillä olevien esineiden aiheuttamilta iskuilta.
- Älä laita mitään esineitä laitteen päälle.

11.2 Akkujen kuljettaminen

Tee seuraavat toimet ennen laitteen kuljettamista:

1. Kytke laite pois päältä.
2. Poista akut laitteesta.
3. Pakkaa akut määräysten mukaisesti (ks. alla).

HUOMAUTUS Akun nimellisenergiämäärä on yli 100 Wh! Noudata sen vuoksi seuraavia kuljetusohjeita!

Laitteeseen sisältyvää litium-ioniakkua on käsiteltävä vaarallisia aineita koskevan lainsäädännön mukaisesti, mutta sen kuljetusta koskevat yksinkertaistetut ehdot:

- Yksityinen käyttäjä saa kuljettaa akkua tieliikenteessä ilman erityisehtoja, jos se on pakkau vähittäiskauppaan soveltuvalla tavalla ja kuljetuksen luonne on yksityinen.
- Myös ammattimaiset käyttäjät, jotka kuljettavat laitetta pääasialliseen työhönsä liittyen (esim. kuljetukset työmaalle tai esittelyt), voivat soveltaa yksinkertaistettua menettelyä.

Molemmissa tapauksissa on ehdottomasti varmistettava soveltuvin toimenpitein, ettei sisältö pääse ulos pakkauksesta. Muissa tapauksissa on ehdottomasti noudatettava vaarallisia aineita koskevia määräyksiä! Jos niitä ei noudateta, lähettäjälle ja mahdollisesti myös kuljettajalle voidaan tuomita huomattava rangaistus.

Muita kuljetusta ja lähettämistä koskevia ohjeita

- Vain vahingoittumattomia litium-ioniakkuja saa kuljettaa ja lähettää!
- Kuljeta akkua aina alkuperäispakkauksessa tai vaaralliselle aineelle sopivassa laatikossa (ei tarpeen, jos akun nimellisenergiamäärä on alle 100 Wh).
- Teippaa akun paljaat kontaktit oikosulkujen välttämiseksi.
- Estä akun liikkuminen pakkauksessa akun vaurioitumisen välttämiseksi.
- Tarkista, että lähetymerkinnät ja -asiakirjat ovat virheettömät kuljetuksen tai lähetyksen (esim. pakettipalvelun tai huolintaliikkeen toimesta) aikana.
- Selvitä etukäteen, hoitaako haluamasi palveluntarjoaja kyseisen kaltaisia kuljetuksia, ja ilmoita lähetyksestä.

Suosittellemme pyytämään lähetyvalmisteluissa apua vaarallisten aineiden asiantuntijalta. Noudata myös mahdollisia kansallisia erityismääräyksiä.

12 SÄILYTYS

Puhdista laite perusteellisesti jokaisen käyttökerran jälkeen ja asenna kaikki suojukset (jos on). Säilytä laitetta kuivassa, lukittavassa paikassa poissa lasten ulottuvilta.

12.1 Akkukäyttöisen ruohonleikkurin säilytys

VARO! Loukkaantumisvaara. Jos laite on säilytyksen aikana lasten tai asiattomien henkilöiden ulottuvilla, seurauksena voi olla loukkaantumisasia.

- Säilytä laite lasten ja asiattomien ulottumattomissa.
- Poista akut aina ennen laitteen varastointia.

HUOMAUTUS! Murtautumisen ja henkilökohtaisten tietojen menettämisen vaara. Ruohonleikkuri on yhteydessä internetiin ja voi ohjata "Smart Home"- ja "Smart Garden" -laitteita.

- Säilytä laitetta aina ilman akkuja ja hyvin suojattuna ulkopuolisilta.

1. Sammuta laite: Irrota turva-avain.
2. Säädä leikkuukorkeus ylimmälle tasolle.
3. Poista akut laitteesta.
4. Anna moottorin jäähtyä.
5. Puhdista laite perusteellisesti.
6. Hankaa kaikkiin metalliosiin ohuesti öljyä tai silikonia, joka suojaa niitä ruostumiselta.

7. Taita työntöaisa kokoon.
8. Säilytä laite kuivassa, puhtaassa ja pakkaselta suojatussa paikassa. Suojaa laite pölyltä hengittävällä materiaalista valmistetulla peitteellä. Älä käytä muovikalvoa, jotta sen alle ei kerry kosteutta.

12.2 Akun ja laturin säilytys

HUOMAUTUS Noudata akun ja laturin erillisissä käyttöohjeissa annettavia yksityiskohtaisia tietoja.

13 HÄVITTÄMINEN

Sähkö- ja elektroniikkalaitteita koskevaan lakiin liittyviä huomautuksia



- Käytöstä poistetut sähkö- ja elektroniikkalaitteet eivät kuulu sekajätteeseen, vaan ne on toimitettava erilliseen keräykseen!

- Käytöstä poistetut paristot tai akut, joita ei ole asennettu kiinteästi laitteeseen, on poistettava ennen laitteen luovuttamista keräyspisteeseen! Niiden hävittämisestä on säädetty erikseen paristoja ja akkuja koskevassa lainsäädännössä.
- Sähkö- ja elektroniikkalaitteiden omistajat/käyttäjät ovat lain nojalla velvollisia palauttamaan laitteet, kun ne on poistettu käytöstä.
- Loppukäyttäjä on vastuussa siitä, että hänen henkilökohtaiset tietonsa poistetaan hävitettävästä laitteesta!

Ylivivuttua jätettä esittävä symboli tarkoittaa, että sähkö- ja elektroniikkalaitteita ei saa hävittää kotitalousjätteen mukana.

Käytöstä poistetut sähkö- ja elektroniikkalaitteet voidaan luovuttaa maksutta seuraaviin vastaanotopisteisiin:

- Kunnalliset jäte- tai keräyspisteet (esim. kuntien jättesemat)
- Sähkölaitteiden myyntipisteet (tavanomaiset liikkeet ja online-myyjät), jos kauppias on veloitettu ottamaan laitteet vastaan tai tarjoavat tämän palvelun vapaaehtoisesti.

Nämä tiedot ovat voimassa vain laitteille, jotka asennetaan ja myydään Euroopan Unioniin kuuluvissa maissa ja joita koskee direktiivi 2012/19/EU. Euroopan unionin ulkopuolisissa maissa voi olla näistä poikkeavia määräyksiä sähkö- ja elektroniikkalaitteiden hävittämisestä.

Paristoja ja akkuja koskeva lainsäädäntö



- Käytöstä poistetut paristot ja akut eivät kuulu kotitalousjätteisiin, vaan ne on toimitettava erilliseen keräykseen!
- Käyttö- tai asennusohjeesta löydät tietoja niiden tyyppistä ja kemiallisesta koostumuksesta sekä siitä, miten paristot ja akut voidaan poistaa sähkölaitteesta turvallisesti.
- Paristojen ja akkujen omistajat/käyttäjät ovat lain nojalla velvollisia palauttamaan ne, kun ne on poistettu käytöstä. Palautusvelvollisuus koskee kotitalouksille tyypillisiä määriä.

Käytöstä poistetut paristot ja akut voivat sisältää haitallisia aineita tai raskasmetalleja, jotka voivat aiheuttaa vahinkoa ympäristölle ja terveydelle. Niiden suojaamiseksi on tärkeää hyödyntää käytöstä poistetut paristot ja akut ja käyttää uudelleen niiden sisältämät resurssit.

Ylivuivattua jäteastiaa esittävä symboli tarkoittaa, että paristoja ja akkuja ei saa hävittää kotitalousjätteen mukana.

Jos jäteastiasymbolin alapuolella on lisäksi tunnus Hg, Cd tai Pb, ne tarkoittavat seuraavaa:

- Hg: Akku sisältää yli 0,0005 % elohopeaa

- Cd: Akku sisältää yli 0,002 % kadmiumia
- Pb: Akku sisältää yli 0,004 % lyijyä

Akut ja paristot voidaan luovuttaa maksutta seuraaviin vastaanotuspisteisiin:

- Kunnalliset jäte- tai keräyspisteet (esim. kuntien jäteasemat)
- Paristojen ja akkujen myyntipisteet
- Käytöstä poistettujen paristojen ja akkujen yhteiseen vastaanottojärjestelmään kuuluvat vastaanotuspisteet
- Valmistajan vastaanotuspiste (jos se ei kuulu yhteiseen vastaanottojärjestelmään)

Nämä tiedot koskevat ainoastaan Euroopan unioniin jäsenvaltioissa myytäviä akkuja ja paristoja, jotka ovat direktiivin 2006/66/EY alaisia. Euroopan Unionin ulkopuolisissa maissa voimassa olevat määräykset akkujen ja paristojen hävittämisestä voivat poiketa näistä.

14 ASIAKASPALVELU JA HUOLTO

Tuotevastuuta, korjauksia ja varaosia koskevissa kysymyksissä ota yhteyttä lähimpään AL-KO-huoltopisteeseen. Niiden yhteystiedot löydät internet-osoitteesta www.al-ko.com/service-contacts

15 TAKUU JA TUOTEVASTUU

Jos laitteessa esiintyy lakisääteisenä tuotevastuuaikana materiaali- tai valmistusvirheitä, meillä on oikeus valintamme mukaan joko korjata ne tai vaihtaa virheellinen osa uuteen. Tuotevastuun voimassaoloaika määräytyy laitteen ostomaan lainsäädännön mukaan.

Takuu on voimassa vain, kun:

- tätä käyttöohjetta noudatetaan
- laitetta käsitellään asianmukaisesti
- käytetään alkuperäisvaraosia.

Takuu raukeaa, jos:

- laitetta yritetään korjata omavaltaisesti
- laitteeseen tehdään omavaltaisia teknisiä muutoksia
- Laitetta käytetään sen käyttötarkoituksen vastaisesti.

Takuu ja tuotevastuu eivät koske:

- tavallisesta käytöstä johtuvia maalipinnan vaurioita
- kulutusosia, joita ei ole kehystetty xxxxxx (x) varaosaluettelossa,

Takuu- ja tuotevastuuaika alkavat siitä, kun ensimmäinen loppukäyttäjä ostaa laitteen. Ratkaiseva on ostokuitin päivämäärä. Ota yhteys laitteen myyjään tai lähimpään valtuutettuun huoltopisteeseen ja esitä takuutodistus ja alkuperäinen ostokuitti. Edellä sanotulla ei ole vaikutusta ostajan oikeuteen esittää myyjälle tuotevastuulainsäädännön piiriin kuuluvia vaatimuksia.

ALGUPÄRASE KASUTUSJUHENDI TÕLGE

Sisukord

1	Erijuhised ohutuse kohta	314	4.4	Ohutusjuhised aku ja laadija kohta.....	320
2	Selle kasutusjuhendi kohta	314	5	Monteerimine.....	321
2.1	Tiitellehel olevad sümbolid	314	6	Kasutuselevõtt.....	321
2.2	Sümbolite ja märksõnade seletus	314	6.1	Aku laadimine	321
3	Toote kirjeldus	314	6.2	Akude paigaldamine ja eemaldamine (05)	321
3.1	Otstarbekohane kasutamine	314	6.3	Lõikemehhanismi vooluvarustuse sisse- ja väljalülitamine (06).....	321
3.2	Võimalik prognoositav väärkasutamine	314	6.4	Drosselklapi sisse- ja väljalülitamine* ..	321
3.3	Jääkriskid	315	7	Kasutamine	321
3.4	Ohutus- ja kaitseseadised	315	7.1	Lõikekõrguse reguleerimine (07)	322
3.5	Sümbolid seadmel.....	315	7.2	Niitmine murukoguriga (08, 09)	322
3.5.1	Turvaidikaator.....	315	7.3	Multšimine multšikiilu abil (10, 11)*	322
3.5.2	Tegevusmärgid.....	315	7.4	Külgväljaviskega niitmine (12)*	322
3.6	Tooteülevaated	316	7.5	Juhtpideme kohandamine kasutaja pikkusele (13)*	323
3.6.1	Toote ülevaade (01) – AL-KO.....	316	7.6	Lõikemehhanismi käivitamine ja seiskamine (14).....	323
3.6.2	Tooteülevaade (02) – solo by AL-KO	316	7.7	Rattaajami sisse- ja väljalülitamine (15)*	323
3.7	Tarnekomplekt	316	7.8	Rattaajam – kiiruse muutmine (16)*	323
3.8	AL-KO inTOUCH Smart Gardeni äpp*.....	317	7.9	Eco-režiimi sisse- ja väljalülitamine (16)*	323
3.9	Smart Button (03)*	317	8	Tööjuhised.....	324
3.9.1	Laadimisoleku näit.....	317	9	Hooldus	324
3.9.2	Muruniiduki ühendamine AL-KO Smart Cloudiga.....	317	9.1	Korralised hooldustööd	324
3.9.3	Toimingute käivitamine Smart Home'is / Smart Gardenis (IFT-TT).....	318	9.2	Seadme ja lõikemehhanismi puhastamine	324
3.9.4	Muruniiduki aktiveerimine*.....	318	9.3	Lõiketera kontrollimine ja vahetamine	324
3.9.5	Wifi nime ja parooli lähtestamine*	318	9.4	Rattaajami käivitustrossi seadistamine (17)	325
3.10	maxRun & smart-drive-juhikoht (04)*	318	9.5	Remonditööd	325
4	Ohutusjuhised.....	318	9.6	USB-liides (18)	325
4.1	Ohutusjuhised muruniiduki kohta	318	10	Abi tõrgete korral.....	325
4.1.1	Koolitus.....	318	11	Transport.....	327
4.1.2	Ettevalmistavad meetmed	319	11.1	Seadme transportimine	327
4.1.3	Käsitsemine	319	11.2	Akude transportimine.....	327
4.1.4	Hooldus ja hoiustamine	320			
4.2	Vibratsioonikoormus.....	320			
4.3	Mürakoormus	320			

12 Hoiulepanek.....	327
12.1 Akumuruniiiduki hoiustamine	327
12.2 Aku ja laadija hoiustamine	328
13 Jäätmekäitlus	328
14 Klienditeenindus/teenindus	329
15 Garantiid	329

1 ERIJUHISED OHUTUSE KOHTA



Seadet tohivad kasutada lapsed alates 8. eluaastast ning vähenenud füüsiliste, sensoorsete ja vaimsete võimetega või puudulike kogemuste ja teadmistega isikud üksnes juhul, kui neid jälgitakse või neid on juhendatud pumpa ohutult kasutama ja pumbast tulenevaid ohte mõistma. Lapsed ei tohi seadmega mängida. Lapsed ei tohi pumpa ilma järelevalveta puhastada ega hooldada.

Väga tugevate ja keeruliste piirangutega isikutel võivad olla siin kirjeldatutest erinevad vajadused.

2 SELLE KASUTUSJUHENDE KOHTA

- Saksakeelne versioon on algupärane kasutusjuhend. Kõik teised keeleversioonid on algupärase kasutusjuhendi tõlked.
- Hoidke kasutusjuhendit alati sellises kohas, kust te selle vajadusel kiiresti üles leiate.
- Andke seade edasi teisele isikule ainult koos kasutusjuhendiga.
- Lugege kindlasti selles kasutusjuhendis olevaid ohutusjuhiseid ja hoiatusi.

2.1 Tiitellehel olevad sümbolid

Sümbol	Tähendus
	Lugege kasutusjuhend enne aku kasutuselevõttu kindlasti tähelepanelikult läbi. See on ohutu töö ja rikked vältimise eeldus.
	Kasutusjuhend
	Käideldge liitiumioonakusid ettevaatlikult! Järgige eelkõige selles juhendis toodud transpordi-, hoiustamis- ja kõrvaldusjuhiseid!

2.2 Sümbolite ja märksõnade seletus

⚠ OHT! Tähistab vahetult ohtlikku olukorda, mille eiramine toob kaasa surmava või raske vigastuse.

⚠ HOIATUS! Tähistab võimalikku ohtlikku olukorda, mille eiramine võib tuua kaasa surmava või raske vigastuse.

⚠ ETTEVAATUST! Tähistab võimalikku ohtlikku olukorda, mille eiramine võib tuua kaasa kerge või mõõduka vigastuse.

⚠ TÄHELEPANU! Tähistab ohtlikku olukorda, mille eiramine võib tuua kaasa materiaalse kahju.

ℹ MÄRKUS Erijuhised arusaamise ja käsitsemise parandamiseks.

3 TOOTE KIRJELDUS

Selles kasutusjuhendis kirjeldatakse eri varustustastmega käsitsi juhitavaid AL-KO ja solo by AL-KO akumuruniiidukeid. Eri mudelite varustus on toodud paigaldusjuhendi tehnilistes andmetes.

Seadet tohib kasutada ainult koos tehnilises kirjelduses nimetatud liitiumioonakude ja laadijatega. Lisateavet akude ja laadijate kohta vt eraldi juhenditest:

- Kasutusjuhend 441630: liitiumioonaku B150 Li (B05-3640G), B200 Li (B05-3650G)
- Kasutusjuhend 441633: Laadija C130 Li (C05-4230)

⚠ TÄHELEPANU! Seadme ja aku kahjustamise oht. Kui seadet kasutatakse sobimatute akudega, võivad seade ja akud kahjustada saada.

- Kasutage seadet ainult ettenähtud akudega.

3.1 Otstarbekohane kasutamine

See seade on mõeldud muru niitmiseks ning seda tohib kasutada üksnes kuival murul.

See seade on mõeldud kasutamiseks üksnes oma tarbeks. Igasugune muu kasutamine ning ümber- ja juurdeehitused muudavad seadme otstarvest ja tühistavad garantiid ja vastavuskinnituse (CE-märkis), samuti ei vastuta tootja sellisel juhul kasutajale ja kolmandatele isikutele tekkiva kahju eest.

3.2 Võimalik prognoositav väärkasutamine

Seade ei ole ette nähtud ärieesmärgil kasutamiseks avalikes parkides ja spordiväljakutel, samuti mitte kasutamiseks põllu- ja metsamajanduses.

- Seadet ei tohi kasutada vihma käes ega märjal murul.
- Ohutusseadiseid ei tohi demonteerida ega sillata.

3.3 Jääkriskid

Ka seadme otstarbekohasel kasutamisel esineb alati jääkriske, mida ei ole võimalik vältida. Seadme liigist ja konstruktsioonist võivad olenevalt kasutamisest tuleneda alljärgnevad võimalikud ohud.

- Lõikematerjali, mulla ja väikeste kivide eemale paiskumise oht.
- Lõigatava materjali osakeste sissehingamine, kui ei kanta hingamiskaitset.
- Lõikevigastuste oht käte asetamisel pöörlevasse lõiketerasse.

3.4 Ohutus- ja kaitseadised

⚠ HOIATUS! Kehavigastuste oht. Vigased ja väljalülitatud ohutus- ja kaitseadised võivad tekitada raskeid vigastusi.

- Laske vigased ohutus- ja kaitseadised remontida.
- Ärge blokeeri ohutus- ja kaitseadiseid.

Turvavõti

Seadme juhusliku sisselülitamise vältimiseks on seadmel turvavõti. Lülitage seade enne hooldustöid välja ja eemaldage alati turvavõti.

Turvapide/turvaraam

Seade on varustatud turvapidemega/turvaraamiga. Ohu korral laske turvapide/turvaraam lihtsalt lahti. Mootor ja puhurimehhanism seiskuvad.

Käivitusnupp

Selleks mootorit turvapidemest/turvaraamist sisse lülitada, tuleb eelnevalt vajutada käivitusnuppu.









Kaitsekate

Põrkekate kaitseb näiteks lõigatava materjali osakeste ja kivide eest, mis võivad eemale paiskuda.

3.5 Sümbolid seadmel



3.5.1 Turvaidikaator

Sümbol	Tähendus
	Olge käsitsemisel eriti ettevaatlik!

Sümbol	Tähendus
	Lugege enne kasutuselevõttu kasutusjuhend läbi!
	Vigastusoht! Hoidke käed ja jalad lõikemehhanismist eemal!
	Ei vasta tööle, kasutatakse ainult või bensiinimuruniidukitel. Enne kõiki hooldus- ja puhastustöid tuleb süüteküünlapistik lahutada!
	Ohtlikud väljapaiskuvad objektid!
	Hoidke kõrvalised isikud ohupiirkonnast eemal!
	Ei vasta tööle, kasutatakse ainult elektrilistel bensiinimuruniidukitel. Enne hooldus- ja remonditöid tuleb seade välja lülitada ja toitevõrgust lahutada!
	Ei vasta tööle, kasutatakse ainult elektrilistel bensiinimuruniidukitel. Kahjustunud toitekaabel põhjustab elektrilöögi ohtu!
	Ei vasta tööle, kasutatakse ainult elektrilistel bensiinimuruniidukitel. Hoidke toitekaabel lõikemehhanismist eemal ja ärge sõitke sellest üle!
	Eemaldage enne hooldustöid inaktiveerimisseadis!

3.5.2 Tegevusmärgid

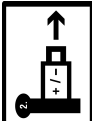
Sümbol	Tähendus
	Mootori käivitamine (vt Peatükk 7.6 "Lõikemehhanismi käivitamine ja seiskamine (14)", lehekülg 323)

Sümbol	Tähendus
	Mittekasutamise korral: eemaldage võti ja võtke aku seadmest välja.
	

3.6 Tooteülevaated

3.6.1 Toote ülevaade (01) – AL-KO

Number	Osa
1*	Smart Button*
2	Akupesa kate
3	Turvavõtmega lüliti
4	Akupesa 1 ja 2
Ümberpööratav juhtpide, mille osad on:	
5	■ Ülapide
6	■ Alumine pide
7	■ Tiibmutrid (2 ×)
8*	„maxRun & smart-drive“-juhikoht*
9*	Seadme lülitushoob rattaajami jaoks*
10	Turvahoob
11	Käivitusnupp
12	Täitetaseme näidik
13	Murukogur
14	Murukoguri pide
15	Tsentraalne lõikekõrguse reguleerimine
16*	Külgväljaviskeklapp*
17*	Eesmine kandepide*
18	Aku (1 × või 2 ×)
19	Laadija

* sõltub mudelist, vt paigaldusjuhendit.

3.6.2 Tooteülevaade (02) – solo by AL- KO

Number	Osa
1*	Smart Button*
2	Akupesa kate
3	Turvavõtmega lüliti
4	Akupesa 1 ja 2
Reguleeritava kõrgusega ja ümberpööratav juhtpide, mille osad on:	
5	■ Ülapide
6	■ Alumine pide**
7*	■ Kiirreguleerimise pöördliigendid*
8*	„maxRun & smart-drive“-juhikoht*
9*	Seadme lülitushoob rattaajami jaoks*
10	Turvahoob
11	Käivitusnupp
12	Täitetaseme näidik
13	Murukogur
14	Murukoguri pide
15	Tsentraalne lõikekõrguse reguleerimine
16*	Külgväljaviskeklapp*
17*	Eesmine kandepide*

* sõltub mudelist, vt paigaldusjuhendit.

** sõltuvalt mudelist terasest või alumiiniumist toru.

3.7 Tarnekomplekt

Tarnekomplekti kuuluvad siin loetletud osad. Kontrollige, kas kõik osad on olemas:

Number	Osa
1	Muruniiduk
2	Murukogur (ei ole paigaldatud / osaliselt paigaldatud)*
3	Juhtpide (ei ole paigaldatud / osaliselt paigaldatud)*
4	Külgväljaviskeelement*
5	Multšikii*
6	KrUVikott

Num-ber	Osa
7	Aku *(1 × või 2 ×)*
8	Laadija*

* sõltub mudelist, vt paigaldusjuhendit.

3.8 AL-KO inTOUCH Smart Gardeni äpp*

* sõltub mudelist, vt paigaldusjuhendit.

Muruniidukil on wifimoodul. See võimaldab mugavat juhtimist, seadistamist ja jälgimist mobiil-seadmest (nutitelefon, tahvelarvuti) äpi kaudu.

MÄRKUS Mobiilseade vajab äpi kasutamiseks internetiühendust.

AL-KO inTOUCH Smart Gardeni äpp on Androidi seadmetele saadaval Google Play Store'ist ja iOS-seadmetele Apple App Store'ist:



Pärast äpi paigaldamist tuleb kõigepealt sisse logida või registreeruda. Järgige samm-sammulist juhendit.

Äpp pakub mitmekesiseid funktsioone, näiteks toote registreerimine, aiandus- ja taimekasvatuse nõuandeid ning vigade korral tõuketeadeid.

Lisateavet AL-KO inTOUCH Smart Gardeni äpi kohta leiate veebiaadressilt:

<https://alko-garden.com/smart-connect/>



3.9 Smart Button (03)*

* sõltub mudelist, vt paigaldusjuhendit.

Smart Buttoniga saab viia muruniiduki AL-KO Smart Cloudi ning kasutada Smart Gardeningi mitmekesiseid võimalusi: <https://alko-garden.de/smart-gardening-mit-alko/>

MÄRKUS Märkus wifi kohta.

- AL-KO Smart Gardeningi kasutamiseks peab muruniiduk olema wifi-võrgu levialas.
- Hoidke käepärast oma wifi-võrgu nime ja parooli.

3.9.1 Laadimisoleku näit

Smart Button annab aku laetustasemest juba kaugelt märku.

Smart Button	Tähendus
Põlev roheline tuli.	Akud on laetud.
Põlev punane tuli.	Akud on tühjad.

3.9.2 Muruniiduki ühendamine AL-KO Smart Cloudiga

MÄRKUS Märkus IT-turbe kohta. AL-KO Smart Cloudist saab muruniiduk automaatselt uusimaid tarkvaravärskendusi, mis aitavad vältida ohutuslünki. Selleks on vajalik internetijuurdepääs wifi kaudu.

- Ühendage muruniiduk internetiga turvalise wifi kaudu.
- Määrake turvaline wifi-parool.

- Nutitelefoniga ettevalmistamine
 - Paigaldage AL-KO inTOUCH Smart Gardeni äpp (vt Peatükk 3.8 "AL-KO inTOUCH Smart Gardeni äpp*", lehekülg 317).
 - Käivitage äpp.
- Käivitage häälestusabiline. Vajutage Smart Buttonit u 3 sekundit.
- Häälestusabilises:
 - Ühendage nutitelefon muruniiduki wifi-ga.
 - Muutke muruniiduki nime (lisavarustus).
 - Hoidke käepärast oma wifi-võrgu parooli. Muruniiduk loob ühenduse AL-KO Smart Cloudiga.

Smart Button häälestamise ajal

Nu-mer	Smart Button	Tähendus
Ühenduse loomine äpiga:		
a.	Vilkuv sinine tuli.	Häälestusabiline on käivitunud, ootab ühenduse loomist.
b.	Püsivalt põlev sinine tuli.	Häälestusabiline on äpiga ühendatud.
Ühenduse loomine AL-KO Smart Cloudiga kasutaja wifi kaudu:		
c.	Põlev sinine tuli, pöörleb päripäeva.	Ühenduse loomise katse
d.	Vilkuv sinine tuli.	Ühendatud.

Nu- m- ber	Smart Button	Tähendus
e.	Rohelise ja sinise vahel vahetamine.	Ühendatud AL-KO Smart Cloudiga.
f.	Punase ja sinise vahel vahetamine.	Pole seotud. Teie wifi nimi ja parool pole õigesti sisestatud.

Smart Button töö ajal

Smart Button	Tähendus
Põlev sinine tuli (kahvatult).	Ühendatud AL-KO Smart Cloudiga. Wifi-vastuvõtt on piisav.
Põlev sinine tuli, pöörlev.	Ühendamine AL-KO Smart Cloudiga katkenud. Wifi-vastuvõtt katkenud.

3.9.3 Toimingute käivitamine Smart Home'is / Smart Gardenis (IFTTT)

Smart Buttoniga saab käivitada kuni 3 IFTTT toimingut (IFTTT: If This Then That). Veebilehel <https://ifttt.com/> tuleb need toimingud enne kindlaks määrata (nt seadmete juhtimine Smart Home'is või Smart Gardenis, kastmise sisselülitamine, garaažiukse avamine). IFTTT-toimingud võivad olla pakkuja abonendist tasuta või tasulised.

f **MÄRKUS** Üksikasjalikku teavet IFTTT kohta leiata aadressilt:

<https://alko-garden.de/ifttt-de/>

- IFTTT toimingu käivitamiseks 1, 2 või 3 korda vajutage Smart Buttonit lühidalt 1, 2 või 3 korda järjest.

Smart Button	Tähendus
Vilgub vaheldumisi roheline ja sinisena.	IFTTT-toiming on käivitunud.
Vilgub vaheldumisi punase ja sinisena	IFTTT-toimingut ei saanud käivitada.

Tänu Smart Home'i ja Smart Gardeni funktsioonide kättesaadavusele on vajalik seadme turvaline hoiustamine (vt Peatükk 12.1 "Akumuriiduki hoiustamine", lehekülj 327).

3.9.4 Muruniiduki aktiveerimine*

* sõltub mudelist, vt paigaldusjuhendit.

Kui muruniidukit pole 10 minutit kasutatud, lülitub see energiasäästurežiimi. Juhikoht lülitub välja. Muruniiduki aktiveerimine vt Peatükk 6.4 "Drosselklapi sisse- ja väljalülitamine**", lehekülj 321.

3.9.5 Wifi nime ja parooli lähtestamine*

* sõltub mudelist, vt paigaldusjuhendit.

- Vajutage Smart Buttonit u 10 sekundit:

Smart Button	Tähendus
Põlev sinine tuli. Seejärel kustub suunaga vastupäeva.	Lähtestamine
Vilguv sinine tuli.	Lähtestamine lõpule viidud.

3.10 maxRun & smart-drive-juhikoht (04)*

* sõltub mudelist, vt paigaldusjuhendit.

Nupud

Num- ber	Tähendus
1	Juhikoha sisse/välja-nupp
2	Eco-režiimi nupp
3	Miinusnupp: rattaajami kiiruse vähen-damine.
4	Plussnupp: rattaajami kiiruse suuren-damine.

Näidikud

Num- ber	Tähendus
5	Wifi-ühendusnäidik
6	Aku 1 laadimisoleku näidik
7	Aku 2 laadimisoleku näidik
8	Veanäidik
9	Rattaajami seadistatud kiirus (7 astet)

4 OHUTUSJUHISED

4.1 Ohutusjuhised muruniiduki kohta

4.1.1 Koolitus

- Lugege kasutusjuhend tähelepanelikult läbi. Tutvuge juhtelementide ja seadme õige kasutamise juhustega.

- Ärge mitte kunagi lubage muruniidukit kasutada lastel ega teistel isikutel, kes juhendiga tutvunud ei ole.
 - Lapsed peavad olema järelevalve all ja neil ei tohi lubada seadmega mängida.
 - Lapsed ei tohi seadet puhastada ega hooldada.
 - Kohalikus seadusandluses võib olla sätestatud kasutaja vanuse alammäär.
- Seadet tohivad kasutada vähenenud füüsiliste, sensoorsete ja vaimsete võimetega või puudulike kogemuste ja teadmistega isikud üksnes juhul, kui neid jälgitakse või neid on juhendatud pumpa ohutult kasutama ja pumbast tulenevaid ohte mõistma.
- Ärge mitte kunagi niitke, kui läheduses viibib veel keegi, eriti lapsed või loomad.
- Arvestage, et kasutaja vastutab teiste isikute või nende varaga juhtuvate õnnetuste eest.
- Seadet ei tohi kasutada alkoholi, narkootikumide või ravimite mõju all.

4.1.2 Ettevalmistavad meetmed

- Kandke seadme kasutamise ajal alati stabiilseid jalatseid ja pikki pükse. Ärge kasutage seadet paljajalu ega kergetest sandaalides. Ärge kandke avaraid riideid ega pikkade nõöride või vöödega riideid.
- Kontrollige üle kogu maastik, kus traktorit kasutatakse, ja eemaldage kõik esemed, mis võivad traktorisse kinni jääda ja eemale paiskuda.
- Kontrollige enne seadme kasutamist, ega lõiketera, kinnituspoldid ja kogu lõikemehhanism pole kulunud või kahjustunud. Kulunud või kahjustunud lõiketerad ja kinnituspoldid võib tasakaaluprobleemide vältimiseks välja vahetada ainult komplekti kaupa. Kulunud või kahjustunud sildid tuleb välja vahetada.

4.1.3 Käsitsemise

- Niitke ainult päevavalguses või heas kunstlikus valguses.
- Võimalusel vältige kasutamist märjal murul.
- Jälgige, et kallakutel oleks teie asend alati stabiilne.
- Liikuge seadmega ainult kõndimiskiirusel.
- Niitke kallaku suhtes risti, mitte üles- ega allasuunas.
- Kallakul sõidusuuna muutmisel olge eriti ettevaatlik.
- Ärge niitke liiga järskudel kallakutel.
- Olge muruniiduki ümberpööramise või enda poole tõmbamise eriti ettevaatlik.
- Kui muruniidukit on vaja kallutada, et seda üle mõne teise pinna viia või niidetava ala juurde või sealt ära transportida, peatage lõiketera(d).
- Ärge kasutage seadet kunagi, kui selle kaitseeadised või kaitsevõred või kui külgemoniteeritud kaitseeadised, nt põrkeplaadid ja/ või murukogurid on kahjustunud. Kahjustunud kaitseeadised ja -katted tuleb välja vahetada, puuduvad kaitseeadised ja -katted tuleb õigesti paigaldada.
- Käivitage mootor ettevaatlikult ja kooskõlas tootja juhistega. Jälgige, et jalgade ja lõiketera(de) vahel oleks piisav kaugus.
- Mootori käivitamise ajal ei tohi muruniidukit kallutada, välja arvatud juhul, kui muruniidukit selle ajal tõstetakse. Sellisel juhul kallutage niidukit ainult nii palju, kui on tingimata vajalik, ning tõstke ainult seda külge, mis ei ole kasutaja pool.
- Ärge käivitage mootorit väljaviskekanali ees seistes.
- Ärge asetage käsi ega jalgu pöörlevate osade juurde ega alla. Püsige väljaviskekanalist alati eemal.
- Ärge tõstke ega kandke seadet töötava mootoriga.
- Lülitage mootor välja ja eemaldage turvavõti. Veenduge, et kõik liikuvad osad oleksid täielikult seisma jäänud:
 - alati, kui muruniiduki juurest lahkute;
 - enne takerdumiste ja väljaviskekanali ummistuste kõrvaldamist;
 - enne muruniiduki kontrollimist, puhastamist või remondi- ja hooldustöid;
 - pärast kokkupuudet võrkehaga. Tuvastage muruniidukil kahjustused ja tehke enne taaskäivitamist ja töö jätkamist vajalikud remonttööd.
- Kui muruniiduk hakkab ebatavaliselt vibreerima, tuleb seda kohe kontrollida.
 - Tehke kindlaks, ega ei ole kahjustusi.
 - Tehke kahjustunud osadel vajalikud remonttööd.
 - Kontrollige, kas kõik mutrid, poldid ja kruvid on kinni keeratud.
- Ärge kasutage seadet halva ilmaga, eriti vihma või läheneva äikese korral.

4.1.4 Hooldus ja hoiustamine

- Kontrollige, kas kõik mutrid, poldid ja kruvid on kinni keeratud ja seade on ohutus tööolekus.
- Kontrollige regulaarselt, ega murukogur pole kulunud või ega selle tööomadused pole kadunud.
- Vahetage kulunud või kahjustunud osad turvalisuse huvides välja.
- Arvestage, et mitme lõiketeraga seadmetel võib ühe lõiketera liikumine tuua kaasa ka ülejäänud lõiketerade pöörlemise.
- Jälgige seadme seadistamisel, et sõrmed ei jääks liikuva lõiketera ja statsionaarsete seadmeosade vahele.
- Enne seadme hoiustamist laske mootoril maha jahtuda.
- Arvestage lõiketera hooldamisel, et isegi siis, kui pingeaalikas on välja lülitunud, võib lõiketera liikuda.
- Vahetage kulunud või kahjustunud osad turvalisuse huvides välja. Kasutage üksnes originaalvaruosi ja -tarvikuid.

4.2 Vibratsioonikoormus

■ Vibratsioonist tulenev oht

Tegelek vibratsioonivääratus seadme kasutamise ajal võib erineda tootja näidatud väärtusest. Seetõttu arvestage enne kasutamist ja kasutamise ajal järgmistest mõjuteguritega:

- Kas seadet kasutatakse otstarbekohaselt?
- Kas materjali lõigatakse või töödeldakse õigesti?
- Kas seade on töökorras?
- Kas lõiketööriist on korralikult teritatud või on paigaldatud õige lõiketööriist?
- Kas hoidepidemed ja lisavarustusse kuuluvad vibratsioonipidemed on paigaldatud ning tugevalt seadmega ühendatud?
- Käitage seadet ainult vastava töö jaoks vajaliku mootori kiirusega. Müra ja vibratsiooni vähendamiseks vältige maksimaalset pöörlemiskiirust.
- Ebaõige kasutamine ja hooldus võivad seadme müra ja vibratsiooni suurendada. See põhjustab tervisekahjustusi. Sellisel juhul lülitage seade kohe välja ja laske volitatud hooldustöökooljal remontida.
- Vibratsiooni tõttu tekkiv koormus sõltub tehtavast tööst või seadme kasutamisest. Hinnake

koormust ja tehke töös sellele vastavalt pause. See vähendab vibratsioonikoormust kogu tööajal.

- Seadme pikemaajalisel kasutamisel puutub kasutaja kokku vibratsiooniga, mis võib põhjustada vereringehäireid (valge sõrm). Selle riski vältimiseks kandke kaitsekindaid ja hoidke käsi soojas. Valge sõrme sümptomi tekkimisel pöörduge kohe arsti poole. Sümptomid on: naha tundetus, tundlikkuse vähenemine, kihelemine, sügelemine, valu, jõu vähenemine, värvimuutus või seisukorra muutus. Tavaliselt puudutavad need sümptomid sõrmi, käsi või pulssi. Madalal temperatuuril oht suureneb.
- Tehke tööpäeva jooksul pikemaid pause, et saaksite müra ja vibratsioonist puhata. Kavandage töö nii, et tugevat vibratsiooni tekitavate seadmete kasutamine jaotuks mitmele päevale.
- Kui teil tekib seadme kasutamise ajal kätel ebameeldiv tunne või värvimuutus, katkestage kohe töö. Tehke piisavalt tööpause. Ilma piisavate tööpausideta võib tekkida käelaba ja käsivarre vibratsiooni sündroom.
- Vähendage vibratsiooniga kokkupuutumise riski. Hooldage seadet vastavalt kasutusjuhendis olevatele juhistele.
- Kui seadet kasutatakse tihti, pöörduge vibratsioonivastaste tarvikute (nt pidemed) saamiseks edasimüüja poole.
- Vältige seadmega töötamist temperatuuril alla 10 °C. Koostage töökava, millega vibratsioonikoormust piirata.

4.3 Mürakoormus

Teatava mürakoormuse teke selle seadme tõttu on vältimatu. Kavandage müraarohked tööd ajale, millal need on lubatud ja ette nähtud. Vajadusel järgige puhkeaegu ning piirake tööaeg hädavajaliku ajaga. Enda kaitsmiseks ja läheduses olevate isikute kaitsmiseks tuleb kanda sobivat kuulmiskaitsevahendit.

4.4 Ohutusjuhised aku ja laadija kohta

Järgige aku ja laadija eraldi kasutusjuhendis olevaid ohutusjuhiseid.

Vt

- Kasutusjuhend 441630: liitiumioonaku B150 Li (B05-3640G), B200 Li (B05-3650G)
- Kasutusjuhend 441633: Laadija C130 Li (C05-4230)

5 MONTEERIMINE

Monteerimine: Vt paigaldusjuhendit.

⚠ HOIATUS! Mittetäielik monteerimine on ohtlik! Mittetäielikult monteeritud seadme käitamine võib põhjustada raskeid vigastusi.

- Käitage seadet ainult siis, kui see on täielikult monteeritud!
- Asetage aku seadmesse alles siis, kui seade on täielikult monteeritud!

6 KASUTUSELEVÖTT

6.1 Aku laadimine

ℹ MÄRKUS Üksikasjalikku teavet lugege aku ja laadija eraldi kasutusjuhenditest.

6.2 Akude paigaldamine ja eemaldamine (05)

Käitage muruniidukit kas ühe või kahe akuga. Kahe aku korral suureneb tööaeg ja seega niidetav pind olulisel määral.

Paigaldada saab erineva laetusolekuga akusid. Kõigepealt hakatakse kasutama rohkem laetud akut, kuni see on samasuguse laetustasemega nagu teine aku. Seejärel laetakse mõlemat akut ühtlaselt tühjaks.

⚠ TÄHELEPANU! Aku kahjustamise oht. Kui akud jäetakse pärast kasutamist seadmesse, võivad need kahjustada saada.

- Võtke aku kohe pärast kasutamist seadmest välja ja hoidke seda külmumise eest kaitstud kohas.
- Asetage akud seadmesse vahetult enne töö alustamist.

Aku paigaldamine

1. Tõstke akupesaga kate (05/1) üles (05/a).
2. Lükake aku ülevalt akupesasse (05/2), kuni aku fikseerub.
3. Pöörake akupesaga kate kinni.

Aku väljavõtmine

1. Vajutage aku vabastusnupule ja hoidke seda all.
2. Võtke aku välja.

6.3 Lõikemehhanismi vooluvarustuse sisse- ja väljalülitamine (06)

Võtmega lüliti abil saab lõikemehhanismi mootori vooluvarustuse sisse ja välja lülitada. Võtmega lüliti kasutatakse koos turvavõtmega.

⚠ HOIATUS! Kehavigastuste oht. Juhuslik sisselülitamine võib kaasa tuua raskeid vigastusi.

- Alati enne tööpause ja hooldustöid: Vooluvarustuse väljalülitamiseks keerake turvavõti asendisse Off ja eemaldage seejärel võti.

Vooluvarustuse sisselülitamine

1. Pöörake akupesaga kate lahti.
2. Asetage turvavõti (06/1) võtmega lülitis (06/a).
3. Keerake turvavõti asendisse On (pos I) (06/b). Lõikemehhanismi mootor on nüüd vooluga varustatud, kuid ei hakka veel tööle.
4. Pöörake akupesaga kate kinni.
5. Lõikemehhanismi sisselülitamine: vt *Peatükk 7.6 "Lõikemehhanismi käivitamine ja seiskamine (14)", lehekülg 323.*

Vooluvarustuse väljalülitamine

1. Keerake (06/c) võtmega lüliti asendisse Off (pos 0) ja eemaldage (06/d).
2. Võtke akud kohe pärast kasutamist seadmest välja, laadige ja hoidke külmumise eest kaitstud kohas. Asetage akud seadmesse vahetult enne järgmist kasutamist.

6.4 Drosselklapi sisse- ja väljalülitamine*

* sõltub mudelist, vt paigaldusjuhendit.

Eeldus Vähemalt üks aku on paigaldatud.

ℹ MÄRKUS Turvavõtit ei tohi juhikoha ja rattajamaj vooluvarustuseks asendisse ON (pos I) keerata.

Juhikoha sisselülitamiseks on järgmised võimalused.

- Vajutage juhikohal sisse/välja-nuppu (04/1).
- Vajutage lühidalt Smart Buttonit (03/1).
- Juhikoht lülitub automaatselt sisse lõikemehhanismi mootori käivitumisel (vt *Peatükk 7.6 "Lõikemehhanismi käivitamine ja seiskamine (14)", lehekülg 323.*)

7 KASUTAMINE

⚠ HOIATUS! Vigastusoht! Vigased ja väljalülitatud ohutus- ja kaitseseadised võivad tekitada raskeid vigastusi.

- Enne sisselülitamist kontrollige kõigi kaitseseadiste olemasolu ja toimimist!

7.1 Lõikekõrguse reguleerimine (07)

⚠ ETTEVAATUST! Lõikevigastuste oht! Lõikevigastuste oht käte asetamisel pöörlevasse lõikemehhanismi.

- Reguleerige lõikekõrgust ainult väljalülitatud mootori ja seisva lõikemehhanismiga.

- Pöörake hooba (07/1) vabastamiseks kergelt väljapoole (07/a) ja hoidke selles asendis.
 - Lühema muru jaoks pöörake hooba esiratta suunas (07/b).
 - Kõrgema muru jaoks pöörake hooba tagaratta suunas (07/b).
- Laske hoob lahti, kuni soovitud aste fikseerub.

7.2 Niitmine murukoguriga (08, 09)

Seadet saab kasutada nii murukoguriga kui ka ilma selleta.

Murukoguri kohale asetamine

- Veenduge, et seade on välja lülitatud ja lõikemehhanism seisab.
- Tõstke kaitsekate (08/1) üles (08/a).
- Kinnitage murukogur (08/2) hoidikusse (08/b).
- Laske kaitsekate lahti.

Kontrollige täitetaset

Täitetaseme näidik (09/1) liigub niitmise ajal õhuvoo mõjul üles (09/a). Kui murukoguri (09/2) on täis, on täitetaseme näidik murukoguri juures sees (09/b). Murukogur tuleb tühjendada.

Võtke murukogur ära ja tühjendage

⚠ ETTEVAATUST! Lõikevigastuste oht! Lõikevigastuste oht käte asetamisel pöörlevasse lõikemehhanismi.

- Eemaldage murukogumismahuti ainult siis, kui lõikemehhanism seisab.

- Veenduge, et seade on välja lülitatud ja lõikemehhanism seisab.
- Tõstke kaitsekate (08/1) üles.
- Tõstke murukogur (08/2) hoidikutest välja ja eemaldage suunaga tahapoole.
- Tühjendage murukogur.
- Puhastage täitetaseme näidiku all olevad väljapuhkevad (08/3).
- Paigaldage murukogur (vt eestpoolt).

7.3 Multšimine multšikiilu abil (10, 11)*

* sõltub mudelist, vt paigaldusjuhendit.

Multšimise ajal ei koguta lõigatud materjali kokku, vaid see jääb murule. Multš kaitseb pinnast kuivamise eest ja varustab seda toitainetega. Pärast tulemused saavutatakse regulaarse tagasilõikamisega umbes 2 cm võrra. Vaid noor muru, millel on pehme lehetekstuur, kõduneb kiiresti.

- Muru kõrgus enne multšimist: max 8 cm
- Muru kõrgus pärast multšimist: max 4 cm

ℹ MÄRKUS Kohandage kõnnikiirus multšimise, ärge kõndige liiga kiiresti.

Multšikiilu kasutamine

⚠ ETTEVAATUST! Lõikevigastuste oht! Lõikevigastuste oht käte asetamisel pöörlevasse lõikemehhanismi.

- Enne multšikiilu paigaldamist või eemaldamist lülitage seade välja ja eemaldage turvatsvõti.

- Lülitage seade välja: Keerake võtmega lüliti asendisse Off (pos 0) ja eemaldage.
- Võtke murukogur välja.
- Tõstke kaitsekate (10/1) üles ja asetage multšikiil (10/2) väljaviskekanalisse (10/3) (10/a). Riivistus peab lukustuma.

TÄHELEPANU! Seadme kahjustamise oht.

Kui multšikiil ei lukustu, võivad multšikiil ja lõikemehhanism kahjustada saada.

- Jälgige, et riivistus lukustuks.

Multšikiilu eemaldamine

- Lülitage seade välja: Keerake võtmega lüliti asendisse Off (pos 0) ja eemaldage.
- Tõstke kaitsekate üles.
- Avage multšikiilul riivistus (11/1) (11/a).
- Tõmmake multšikiil (11/2) välja (11/b).

7.4 Külgväljaviskega niitmine (12)*

* sõltub mudelist, vt paigaldusjuhendit.

⚠ ETTEVAATUST! Lõikevigastuste oht! Lõikevigastuste oht käte asetamisel pöörlevasse lõikemehhanismi.

- Paigaldage ja eemaldage külgväljaviskeelement ainult siis, kui mootor ja niiduk seisavad.

Külgväljaviskeelemendi paigaldamine

- Lülitage seade välja: Keerake võtmega lüliti asendisse Off (pos 0) ja eemaldage.
- Võtke murukogur ära ja paigaldage multšikiil, vt Peatükk 7.3 "Multšimine multšikiilu abil (10, 11)*", lehekülg 322.

- Vajutage külgväljaviskeklapi vabastushooba (12/1).
- Pöörake külgväljaviskeklapp (12/2) lahti (12/a) ja hoidke kinni.
- Lükake külgväljaviskeelement (12/3) sisse (12/b).
- Sulgege külgväljaviskeklapp (12/2) aeglaselt. Kate kindlustab külgväljaviskeklapi väljakukumise eest.

Eemaldage külgväljaviskeelement

- Lülitage seade välja: Keerake võtmega lüliti asendisse Off (pos 0) ja eemaldage.
- Pöörake külgväljaviskeklapp lahti ja hoidke kinni.
- Tõmmake külgväljaviskeelement välja ja sulgege külgväljaviskeklapp.
- Eemaldage multšikiil ja asetage murukogur sisse.

7.5 Juhtpideme kohandamine kasutaja pikkusele (13)*

* sõltub mudelist, vt paigaldusjuhendit.

- Pöörake kiirkinnitus (13/1) pöördliigenditest (13/2) ära (13/a).
- Keerake juhtpide (13/3) ümber pöördliigendite kuni soovitud kõrguseni (13/b).
- Pöörake kiirkinnitused kinni.

7.6 Lõikemehhanismi käivitamine ja seiskamine (14)

Käivitage lõikemehhanism üksnes tasasel aluspinnal, mitte kõrges murus. Aluspinnal ei tohi olla võõrkehi, nt kive. Seadet ei tohi käivitamiseks tõsta ega kallutada.

Lõikemehhanismi käivitamine

- Kui seda pole veel tehtud: lülitage sisse vooluvarustus (vt Peatükk 6.3 "Lõikemehhanismi vooluvarustuse sisse- ja väljalülitamine (06)", lehekülg 321).
- Vajutage ja hoidke all käivitusnuppu (14/1).
- Tõmmake turvahooba (14/2) juhtpideme (14/3) poole (14/a). Lõikemehhanism käivitub.
- Laske käivitusnupp lahti ja hoidke samal ajal turvahooba edasi kinni.

i MÄRKUS Turvahoob ei lukustu. Hoidke töö ajal kogu aeg juhtpidemest kinni.

Lõikemehhanismi seiskamine

- Laske turvahoob lahti. See läheb automaatselt algasendisse.

- Oodake, kuni lõikemehhanism seisma jääb.
- Vooluvarustuse väljalülitamine (vt Peatükk 6.3 "Lõikemehhanismi vooluvarustuse sisse- ja väljalülitamine (06)", lehekülg 321).

⚠ ETTEVAATUST! Lõikevigastuste oht! Lõikevigastuste oht käte asetamisel pöörlevasse lõikemehhanismi.

- Oodake, kuni lõikemehhanism jääb seisma.
- Enne kõiki hooldustöid: lülitage seade välja ja oodake, kuni lõikemehhanism jääb seisma. Eemaldage turvavõti ja eemaldage akud.

7.7 Rattaajami sisse- ja väljalülitamine (15)*

* sõltub mudelist, vt paigaldusjuhendit.

Rattaajami võib sisse lülitada selleks, et muruniidukit kahe tööala vahel teisaldada või hoiukohta viia. Lõikemehhanismi pole selleks vaja sisse lülitada.

i MÄRKUS Turvavõtit ei tohi juhikoha ja rattaajami vooluvarustuseks asendisse ON (pos I) keerata.

Rattaajami sisselülitamine

- Paigaldage aku.
- Vajutage seadme lülitushoob (15/1) vastu juhtpidet (15/2) (15/a) ja hoidke paigal. Seadme lülitushoob ei lukustu.

Rattaajami väljalülitamine

- Laske seadme lülitushoob lahti. See läheb automaatselt algasendisse.

7.8 Rattaajam – kiiruse muutmine (16)*

* sõltub mudelist, vt paigaldusjuhendit.

Juhikohal saab muruniiduki sõidukiirust seitsmel astmel kohandada. Rattaajam peab olema enne sisse lülitatud, vt Peatükk 7.7 "Rattaajami sisse- ja väljalülitamine (15)", lehekülg 323.

- Lülitage juhikoht sisse (vt Peatükk 6.4 "Drosselklapi sisse- ja väljalülitamine*", lehekülg 321).
- Vähendage sõidukiirust: Vajutage miinusnuppu (16/1).
või
- Suurendage kiirust: Vajutage plussnuppu (16/2).

7.9 Eco-režiimi sisse- ja väljalülitamine (16)*

* sõltub mudelist, vt paigaldusjuhendit.

Eco-režiimis vähendatakse mootori pöörlemiskiirust. Sellega suureneb akude tööaeg.

1. Lülitage juhikoht sisse (vt *Peatükk 6.4 "Drosselklapi sisse- ja väljalülitamine"*, lehekülg 321).
2. Eco-režiimi sisselülitamine: Vajutage Eco-režiimi nuppu (16/3). Nupus süttib tuli.
3. Eco-režiimi väljalülitamine: Vajutage Eco-režiimi nuppu uuesti. Nupp kustub.

8 TÖÖJUHISED

Järgige ohutusjuhiseid!

MÄRKUS Järgige muruniiduki kasutamise aja valimisel kohalikke eeskirju.

- Jälgige, ega muru sees ei ole esemeid ning eemaldage need tööpiirkonnast.
- Niitke ainult hea nähtavuse korral.
- Niitke ainult terava lõiketeraga.
- Juhtige seadet ainult juhtpidemest.
- Liikuge seadmega ainult kõnnikiirusel.
- Liikuge seadmega kallaku suhtes risti. Ärge liikuge mööda kallakut üles-allasuunas ega kasutage niidukit suuremal kui 10° kallakul. Olge töösuuna muutmisel eriti ettevaatlik.

Aku niitmisevõimsus ja tööaeg

- Niitmisevõimsus ehk pindala, mida on võimalik niita, sõltub muru omadustest. Niitmisevõimsust mõjutavad sellised tegurid nagu muru pikkus, tihedus, valitud lõikekõrgus ja niiske muru.
- Optimaalne tööaeg saavutatakse tiheda niitmisega, st kui muru hoitakse kogu aeg lühikesena.
- Muruniiduki sisse- ja väljalülitamine niitmise ajal vähendab samuti niitmisevõimsust, nagu ka mittetäielikult laetud aku.
- Rattaajami sisselülitamine vähendab aku niitmisevõimsust ja tööaega.
- Niitmisevõimsuse optimeerimiseks on soovitatav muru tihti niita, seadistada kõrge niitmisekõrgus ja liikuda niitmisel kõnnikiirusel.

MÄRKUS Tööaja pikendamiseks võib osta lisaaku.

Nõuanded niitmiseks

- Lõikekõrgus peaks olema ühtlaselt 3–5 cm, ärge niitke rohkem kui poolt murukõrgusest.
- Ärge koormake muruniidukit üle! Kui mootori pöörlemiskiirus langeb pika, raske muru tõttu olulisel määral, suurendage lõikekõrgust ja niitke mitu korda.
- Tuul ja päike võivad muru pärast niitmist kuivatada, mistõttu tuleks niita pigem pärastlõunal.

9 HOOLDUS

HOIATUS! Lõikevigastuste oht! Teravate ja liikuvate seadmeosade ja lõiketööriistade puudutamisel on lõikevigastuste oht.

- Lülitage seade enne hooldus- ja puhastustöid alati välja. Eemaldage akud.
- Kandke hooldus- ja puhastustööde ajal alati kaitsekindaid.

9.1 Korralised hooldustööd

- Kontrollige, kas kõik mutrid, poldid ja kruvid on kinni keeratud ja seade on ohutus tööolekus.
- Kontrollige regulaarselt, kas murukogur töötab korralikult ja pole kulunud.

9.2 Seadme ja lõikemehhanismi puhastamine

TÄHELEPANU! Oht vee tõttu. Seadmes olev vesi põhjustab lühiseid ja elektriosa kahjustumist.

- Ärge pritsige seadmele vett.
- Kasutage puhastamiseks ainult käsiluuda või harja.

1. Seisake mootor.
2. Võtke akud välja.
3. Võtke murukogur välja.
4. Kallutage seadet ja puhastage lõikemehhanism.

9.3 Lõiketera kontrollimine ja vahetamine

HOIATUS! Eemale paiskuvad lõiketera osad võivad põhjustada raskeid vigastusi. Kulunud, rebenenud või kahjustunud lõiketera võib puruneda ning selle osad võivad ohtlikult laiali paiskuda.

- Kontrollige regulaarselt, ega lõiketera pole kahjustunud.
- Ärge kasutage muruniidukit, kui lõiketera on kulunud või kahjustunud.
- Nürisid või kahjustunud lõiketera tuleb lasta teritada/vahetada ainult AL-KO teeninduspunktis või volitatud töökojas.
- Vibratsiooni vältimiseks tuleb lõiketera ja terakruvi alati koos välja vahetada.
- Teritatud lõiketerad tuleb tasakaalustada. Tasakaalustamata lõiketerad tekitavad vibratsiooni ja kahjustavad niidukit.

9.4 Rattaajami käivitustrossi seadistamine (17)

Rattaajami käivitustross venib aja jooksul pikemaks. Kui rattaajamit ei saa töötava mootoriga enam sisse lülitada, on käivitustross liiga pikaks muutunud ja seda tuleb venitada.

⚠ ETTEVAATUST! Kehavigastuste oht. Teravate servadega ja liikuvad seadmeosad (nt lõiketerad), samuti äkiliselt liikuma hakkav muruniiduk võivad põhjustada vigastusi.

- Reguleerige käivitustrossi vaid väljalülitatud mootori ja seisva lõikemehhanismiga.
1. Lülitage vooluvarustus välja ja võtke akud välja (vt Peatükk 6.3 "Lõikemehhanismi vooluvarustuse sisse- ja väljalülitamine (06)", lehekülg 321).
 2. Keerake käivitustrossi (17/2) reguleerimisosa (17/1) nii palju vastupäeva, kuni käivitustross on seadme lülitushoova (17/3) ja hoidepunkti (17/4) vahel pingul.
 3. Käivitustrossi seadistuse kontrollimiseks lülitage seade sisse, käivitage mootor ja proovige rattaajam sisse lülitada.
 4. Kui rattaajamit ei lülitata sisse: korra eelmissamme.

Kui käivitustrossi ei saa seadistada: Pöörduge tootja teenindusse.

9.5 Remonditööd

⚠ HOIATUS! Vigastusohu remonditööde tegemisel. Mitteamjakoht remonditööd võivad kaasa tuua raskeid vigastusi ja seadme kahjustusi.

- Remonditööd võivad teha ainult teeninduspunktid ja volitatud erialaettevõtted!

Järgmistel juhtudel tuleb pöörduda tootja teenindusse.

- Mootor ei käivitu enam.
- Seade sõitis vastu takistust.
- Lõiketera ja/või mootorivõll on paindunud.
- Seade vibreerib ja töötab ebaühtlaselt.
- Akud on tühjaks saanud või kahjustunud.

9.6 USB-liides (18)

USB-liides (18/1) on olemas kõigil selles kasutusjuhendis kirjeldataval muruniidukitel, kuid seda saab kasutada tarkvara värskendamiseks vaid nutikatel muruniidukitel. See ei sobi akude laadimiseks.

⚠ TÄHELEPANU! Seadme kahjustumise oht.

Mobiilsete seadmete (nt nutitelefoni) akud hävinevad, kui need USB-liidesesse ühendada.

- Ärge ühendage akuga mobiiliseadmeid sellesse liidesesse.

10 ABI TÕRGETE KORRAL

⚠ ETTEVAATUST! Kehavigastuste oht. Teravad ja liikuvad seadme osad võivad põhjustada vigastusi.

- Kandke hooldus- ja puhastustööde ajal alati kaitsekindaid!

ℹ MÄRKUS Tõrgete korral, mida selles tabelis pole kirjeldatud või mida te ei suuda ise kõrvaldada, pöörduge meie volitatud klienditeeninduse poole.

Rike	Põhjus	Kõrvaldamine
Mootor ei tööta.	Toitevarustus on võtmega lülitist välja lülitatud.	Lülitage toitevarustus võtmega lülitist sisse.
	Aku puudub või on valesti paigaldatud.	Paigaldage aku õigesti.
	Aku on tühi.	Laadige akut.
	Lõiketera on kinni kiilunud.	<ul style="list-style-type: none"> ■ Vabastage lõiketera ummistusest. ■ Käivitage muruniiduk madalas murus.
Mootori võimsus väheneb.	Kaabel või lüliti on vigased.	Ärge kasutage seadet! Pöörduge tootja teenindusse.
	Aku on tühi.	Laadige akut.

Rike	Põhjus	Kõrvaldamine
	Lõiketera on nüri.	Laske lõiketeri teritada tootja teeninduses.
	Väljaviskes on liiga palju muru.	<ul style="list-style-type: none"> ■ Eemaldage muru. ■ Puhastage põrkeklapp.
Mootor jääb niitmise ajal seisma.	Lõiketera on nüri.	Laske lõiketeri teritada tootja teeninduses.
	Mootor on üle koormatud.	Lülitage akumuruniiduk välja, asetage tasa-sele aluspinnale või madalale murule ja käivitage uuesti.
Murukogur ei täitu piisavalt	Muru on niiske.	Laske murul kuivada.
	Murukogur on ummistunud.	Puhastage murukoguri võred.
	Liiga palju muru väljaviskekanalis või korpuses.	<ul style="list-style-type: none"> ■ Puhastage väljaviskekanal/korpus ■ Korrigeerige lõikekõrgust
	Lõiketera on nüri.	Laske lõiketeri teritada tootja teeninduses.
Aku tööaeg väheneb oluliselt.	Lõikekõrgus on liiga madal.	Seadistage lõikekõrgus kõrgemaks
	Muru on liiga kõrge või liiga niiske.	Parandage tingimusi: laske kuivada, seadistage lõikekõrgus kõrgemaks
	Niitmiskiirus on liiga suur.	<ul style="list-style-type: none"> ■ Aeglustage niitmiskiirust ■ Puhastage väljaviskekanal/korpus, lõiketera peab olema vabalt pöörlev.
	Niitmine täis murukoguriga	Tühjendage murukogur ja puhastage väljaviskekanal.
	Aku eluiga on läbi.	Vahetage aku välja. Kasutage üksnes tootja originaalvarvikuid.
Akut ei saa laadida.	Akukontaktid on määrdunud.	Puhastage akukontakte mittemetallist esemega ja pihustage kontaktpihusega. Tähelepanu! Ärge lühistage akukontakte metallist esemega!
	Aku või laadija on vigane.	Tellige varuosi tootjalt.
	Aku on liiga kuum.	Laske akul maha jahtuda.
Juhikoht on sisse lülitatud, kuid mootor ei tööta.	Toitevarustus on võtmega lülitist välja lülitatud.	Lülitage toitevarustus võtmega lülitist sisse.
Veanäidik juhikohal põleb.	Aku ei ole õigesti paigaldatud.	Paigaldage aku õigesti.
Smart Buttoni veateated	Põhjused ja kõrvaldamine: vt <i>Peatükk 3.9 "Smart Button (03)", lehekülg 317.</i>	

11 TRANSPORT

11.1 Seadme transportimine

TÄHELEPANU! Lõikemehhanismi kahjustamise oht. Kõige madalamal lõikekõrgusel võib lõikemehhanism üle astmete, servade ja äärekivi-de sõitmisel kahjustada saada.

- Seadke lõikekõrgus transpordi ajaks kõrgeimale astmele.
1. Seisake lõikemehhanism ja oodake, kuni see seisma jääb.
 2. Seadistage kõrgeim lõikekõrgus.
 3. Keerake võtmeega lüliti Off-asendisse (pos 0).

Seadme transportimine kahe tööpiirkonna vahel

- Seadme tööpiirkonda viimise ajal peab lõikemehhanism olema kõrgeimas asendis.
- Teisaldamise hõlbustamiseks lülitage ratta-ajam* sisse.
- Kasutage seadme kandmiseks juhtpidet ja eesmist kandepidet*.

* sõltub mudelist, vt tehnilistest andmetest.

Seadme transportimine sõidukis

- Eemaldage akud.
- Klappige juhtpide kokku.
- Kinnitage seade sõidukis ümbermineku ja libisemise vastu.
- Kaitske seadet ümbritsevate esemete löökide eest.
- Ärge asetage seadmele esemeid.

11.2 Akude transportimine

Viige enne transporti läbi eespool kirjeldatud meetmed:

1. Lülitage seade välja.
2. Eemaldage akud seadmest.
3. Pakkige akud nõuetekohaselt (vt alt).

I MÄRKUS Aku koguenergia on üle 100 Wh! Seetõttu järgige allolevaid transpordijuhiseid!

Sisalduv liitiumioonaku kuulub ohtlike kaupade reguleerimisalasse, kuid seda võib transportida lihtsustatud tingimustel:

- Erakasutaja võib kahjustmata akut ilma täiendavate meetmeteta teedel transportida, eeldusel, et aku on jaemüügipakendis ja transpordivahend on mõeldud erakasutuseks.
- Ärikasutajad, kes transpordivad akut seoses oma põhitegevusega (nt transport objektide

või esitluste vahel) võivad samuti kasutada lihtsustatud tingimusi.

Mõlemal eespool kirjeldatud juhul tuleb kindlasti võtta meetmed sisu vabanemise takistamiseks. Muudel juhtudel tuleb kindlasti järgida ohtliku kauba eeskirju! Vastasel korral võidakas saatjat ja transportijat trahvida.

Lisateave transpordi ja saatmise kohta

- Liitiumioonakusid tohib transportida ja saata ainult kahjustamata olekus!
- Aku transportimiseks tohib kasutada ainult originaalpakendit või sobivat ohtlike ainete pakendit (pole vajalik alla 100 Wh koguenergia-ga akudel).
- Kleepige lahtised akukontaktid lühise vältimiseks kinni.
- Kindlustage aku pakendi sees libisemise vastu, et vältida aku kahjustumist.
- Tagage transpordi ja saatmise ajal (nt kullerteenuse või ekspedeeriija kasutamisel) korrekse märgistuse ja dokumentatsiooni olemasolu.
- Kontrollige eelnevalt, kas transport on valitud teenusepakkuja juures võimalik ja registreerige saadeti.

Soovitame saadetise ettevalmistamisel kasutada ohtliku kauba spetsialisti abi. Järgige ka muid võimalikke riiklikke eeskirju.

12 HOIULEPANEK

Pärast iga kasutamist tuleb seade hoolikalt puhastada ning paigaldada kõik kaitsekatted tagasi (kui neid on). Hoidke seadet kuivas, lukustatavas ja lastele kättesaamatus kohas.

12.1 Akumuruüiduki hoistamine

⚠ ETTEVAATUST! Kehavigastuste oht. Kui seade on ladustamise ajal lastele ja kõrvalistele isikutele ligipääsetav, võivad tekkida vigastused.

- Hoidke seadet lastele ja kõrvalistele isikutele kättesaamatus kohas.
- Hoistage seadet ainult eemaldatud akudega.

TÄHELEPANU! Sissemurdmise ja isikuandmete kaotsimineku oht. Muruniiduk loob ühenduse internetiga ning saab seadmeid Smart Home'i ja Smart Gardeni kaudu juhtida.

- Hoidke seadet ainult ilma akudeta ja hästi kaitstuna kõrvaliste isikute eest.

1. Lülitage seade välja: Eemaldage turva-otsvõti.
2. Seadistage löikekõrgus kõrgeimale astmele.
3. Võtke akud välja.
4. Laske mootoril maha jahtuda.
5. Puhastage seade hoolikalt.
6. Kandke kõigile metallosadele korrosioonikaitseks õhuke kiht õli või silikooni.
7. Klappige juhtpide kokku.
8. Hoidke seadet kuivas, puhtas ja külma eest kaitstud kohas. Katke kaitskeks tolmu eest õhku läbi laskva kattega. Ärge kasutage kilet, muidu võib tekkida niiskuse kogunemine.

12.2 Aku ja laadija hoiustamine

MÄRKUS Üksikasjalikku teavet lugege aku ja laadija eraldi kasutusjuhenditest.

13 JÄÄTMEKÄITLUS

Märkused elektri- ja elektroonikaseadmete seaduse kohta



- Vanu elektri- ja elektroonikaseadmeid ei tohi visata olmejäätmete hulka, vaid tuleb sorteerida!
- Vanad akud ja patareid, mis ei ole statsionaarselt vanasse seadmesse paigaldatud, tuleb enne seadme kõrvaldamist välja võtta! Nende kõrvaldamine toimub kooskõlas akuseadusega.
- Elektri- ja elektroonikaseadmete omanikud ja kasutajad on seadusega kohustatud akud ja patareid pärast nende kasutamist tagasi andma.
- Lõppkasutaja vastutab ainuisikuliselt oma isikuga seotud andmete kustutamise eest kõrvaldatavast vanast seadmest!

Läbikriipsutatud prügikonteineriga sümbol tähendab, et vanu elektri- ja elektroonikaseadmeid ei tohi visata olmejäätmete hulka.

Vanad elektri- ja elektroonikaseadmed saab viia tasuta järgmistesse kohtadesse:

- avalik-õiguslikud jäätmekäitlus- ja jäätmekogumispunktid (nt omavalitsuste poolt loodud)
- elektroonikaseadmete müügikohad (statsionaarsed ja veebikauplused), kui edasimüüja on kohustatud seadmed tagasi võtma või pakub seda teenust vabatahtlikult

Need väited kehtivad üksnes seadmete kohta, mida paigaldatakse ja müüakse Euroopa Liidu riikides ja mis kuuluvad Euroopa Liidu direktiivi 2012/19/EL reguleerimisalasse. Väljaspool Euroopa Liitu asuvates riikides võivad patareide ja akude jäätmekäitlusele kehtida erinevad nõuded.

kides ja mis kuuluvad Euroopa Liidu direktiivi 2012/19/EL reguleerimisalasse. Väljaspool Euroopa Liitu asuvates riikides võivad vanade elektri- ja elektroonikaseadmete jäätmekäitlusele kehtida erinevad nõuded.

Märkused akuseaduse kohta



- Vanu patareid ja akusid ei tohi visata olmejäätmete hulka, vaid tuleb sorteerida!
- Patareide ja akude ohutuks eemaldamiseks elektroonikaseadmest ja aku või patarei tüübi või keemilise süsteemi kindlakstegemiseks järgige kasutus- ja paigaldusjuhendis olevaid muid andmeid.
- Patareide ja akude omanikud ja kasutajad on seadusega kohustatud akud ja patareid pärast nende kasutamist tagasi andma. Tagastamine on piiratud majapidamisele omaste kogustega.

Vanad patareid võivad sisaldada kahjulikke aineid või raskemetalle, mis võivad kahjustada keskkonda ja tervist. Vanade patareide ja nendes sisalduvate ressursside taaskasutamine aitab kaitsta mõlemat väärtuslikku vara.

Läbikriipsutatud prügikonteineriga sümbol tähendab, et vanu patareid ja akusid ei tohi visata olmejäätmete hulka.

Kui prügikonteineril on lisaks tähised Hg, Cd või Pb, tähendab see alljärgnevat:

- Hg: aku sisaldab üle 0,0005% elavhõbedat
- Cd: aku sisaldab üle 0,002% kaadmiumi
- Pb: aku sisaldab üle 0,004% pliid

Akud ja patareid saab viia tasuta järgmistesse kohtadesse:

- avalik-õiguslikud jäätmekäitlus- ja jäätmekogumispunktid (nt omavalitsuste poolt loodud)
- patareide ja akude müügikohad
- vanade seadmete ja patareide ühistagastussüsteemi teeninduspunktid
- tootja tagasivõtukoht (kui ei ole ühistagastussüsteemi liige)

Need väited kehtivad üksnes patareide ja akude kohta, mida müüakse Euroopa Liidu riikides ja mis kuuluvad Euroopa Liidu direktiivi 2006/66/EL reguleerimisalasse. Väljaspool Euroopa Liitu asuvates riikides võivad patareide ja akude jäätmekäitlusele kehtida erinevad nõuded.

14 KLIENDITEENINDUS/TEENINDUS

Garantiid, remonti ja varuosi puudutavates küsimustes pöörduge lähimasse AL-KO teenindusse.

Nende kontaktandmed leiате internetist aadressile:

www.al-ko.com/service-contacts

15 GARANTII

Võimalikud materjali- ja tootmisvead kõrvaldame seaduses ettenähtud garantiiaja jooksul oma äranägemisel kas remondi teel või asendame uue tootega. Garantiaeg oleneb seadme ostukoha riigi seadustest.

Meie garantii kehtib vaid alljärgnevate tingimuste täitmisel:

- kasutusjuhendi järgimine;
- asjatundlik käsitsemine;
- originaalvaruosade kasutamine.

Garantii kaotab kehtivuse alljärgnevatel juhtudel:

- omavolilised remondikatsed;
- omavoliline tehniline muutmine;
- mitteotstarbekohane kasutamine.

Garantii ei hõlma:

- loomulikust kulumisest tulenevaid värvikahjustusi,
- kuluvaid osi, mis on varuosade kaardil tähistatud [xxxxxx (x)] raamiga

Garantiaeg algab ostu sooritamiseга esimese lõppkasutaja poolt. Määrava tähtsusega on ostutšeki kuupäev. Pöörduge selle garantiideklaratsiooni ja ostutšekiga edasimüüja või lähima volitatud klienditeeninduse poole. See vastavusdeklaratsioon ei puuduta ostja poolt müüja vastu esitatavaid seadusega ettenähtud kvaliteedikaubusi.

ORIGINALIOS NAUDOJIMO INSTRUKCIJOS VERTIMAS

Turinys

1	Specialios saugos nuorodos.....	331	4.2	Vibracinė apkrova.....	337
2	Apie šią naudojimo instrukciją.....	331	4.3	Triukšmo apkrova.....	338
2.1	Tituliniame puslapyje esantys simboliai.....	331	4.4	Akumulatoriaus ir įkroviklio saugos nuorodos.....	338
2.2	Simbolių paaiškinimai ir signaliniai žodžiai.....	331	5	Montavimas.....	338
3	Gaminio aprašymas.....	331	6	Paleidimas.....	338
3.1	Naudojimas pagal paskirtį.....	332	6.1	Akumulatoriaus įkrovimas.....	338
3.2	Galimi numatomi netinkamo naudojimo būdai.....	332	6.2	Akumuliatorių įdėjimas ir ištraukimas (05).....	338
3.3	Liekamoji rizika.....	332	6.3	Pjovimo mechanizmo elektros srovės tiekimo įjungimas ir išjungimas (06).....	338
3.4	Saugos ir apsauginiai įtaisai.....	332	6.4	Skydelio įjungimas ir išjungimas*.....	339
3.5	Ant įrenginio esantys simboliai.....	332	7	Valdymas.....	339
3.5.1	Saugos ženklas.....	332	7.1	Pjovimo aukščio nustatymas (07).....	339
3.5.2	Valdymo ženklas.....	333	7.2	Pjovimas su žolės surinkimo krepšiu (08, 09).....	339
3.6	Gaminių apžvalgos.....	333	7.3	Mulčiavimas su mulčiavimo pleištu (10, 11)*.....	340
3.6.1	Gaminio apžvalga (01) – AL-KO..	333	7.4	Pjovimas su šoninio išmetimo funkcija (12)*.....	340
3.6.2	Gaminio apžvalga (02) – „solo by AL-KO“.....	333	7.5	Kreipiamosios rankenos pritaikymas pagal ūgį (13)*.....	340
3.7	Tiekiamas komplektas.....	334	7.6	Pjovimo mechanizmo paleidimas ir sustabdymas (14).....	340
3.8	Programėlė „AL-KO inTOUCH Smart Garden“*.....	334	7.7	Ratų pavaros įjungimas ir išjungimas (15)*.....	341
3.9	Išmanusis mygtukas (03)*.....	334	7.8	Ratų pavara – greičio keitimas (16)*.....	341
3.9.1	Įkrovimo būsenos indikatorius.....	334	7.9	„Eco“ režimo įjungimas ir išjungimas (16)*.....	341
3.9.2	Vejapjovės susiejimas su „AL-KO Smart Cloud“.....	334	8	Darbo instrukcijos.....	341
3.9.3	Veiksmų aktyvinimas „Smart Home“ / „Smart Garden“ (IFTTT).....	335	9	Techninė priežiūra.....	342
3.9.4	Vejapjovės aktyvinimas*.....	335	9.1	Reguliarūs techninės priežiūros darbai.....	342
3.9.5	WLAN pavadinimo ir slaptažodžio nustatymas iš naujo*.....	335	9.2	Įrenginio ir pjovimo mechanizmo valymas.....	342
3.10	„maxRun & smart-drive“ skydelis (04)*.....	336	9.3	Pjovimo peilio kontrolė ir pakeitimas.....	342
4	Saugos nuorodos.....	336	9.4	Ratų pavaros Boudeno lyno nustatymas (17).....	342
4.1	Vejapjovės saugos nuorodos.....	336	9.5	Remonto darbai.....	343
4.1.1	Mokymai.....	336	9.6	USB sąsaja (18).....	343
4.1.2	Paruošiamosios priemonės.....	336			
4.1.3	Naudojimas.....	336			
4.1.4	Techninė priežiūra ir laikymas.....	337			

10	Pagalba atsiradus sutrikimų.....	343
11	Transportavimas	345
11.1	Įrenginio transportavimas.....	345
11.2	Akumuliatorių transportavimas.....	345
12	Sandėliavimas	345
12.1	Akumuliatorinės veļapjovės laikymas.	345
12.2	Akumuliatoriaus ir įkroviklio laikymas.	346
13	Išmetimas	346
14	Klientų aptarnavimo tarnyba / techninės priežiūros punktas.....	347
15	Garantija	347

1 SPECIALIOS SAUGOS NUORODOS

Šį prietaisą leidžiama naudoti vaikams nuo 8 metų ir asmenims, turintiems fizinę, jutiminę arba protinę negalią arba nepakankamai patirties bei žinių, leidžiama naudoti tik tada, kai jie yra prižiūrėti arba buvo instrukuoti, kaip saugiai naudoti prietaisą ir supranta su tuo susijusius pavojus. Vaikams žaisti su įrenginiu draudžiama. Valyti ir atlikti naudotojui numatytą techninę priežiūrą nepržiūrimiems vaikams draudžiama.



Asmenims, turintiems labai didelę ir kompleksinę negalią, gali turėti čia aprašytas instrukcijas viršijančius poreikius.

2 APIE ŠIĄ NAUDOJIMO INSTRUKCIJĄ

- Vokiška versija yra originali naudojimo instrukcija. Visos kitos kalbų versijos yra originalios naudojimo instrukcijos vertimai.
- Visada laikykite šią naudojimo instrukciją taip, kad visada galėtumėte ją paskaityti, kai reikės informacijos apie įrenginį.
- Perduokite įrenginį kitiems asmenims tik kartu su šia naudojimo instrukcija.
- Perskaitykite ir laikykites šioje naudojimo instrukcijoje pateiktų saugos ir įspėjamųjų nurodymų.

2.1 Tituliniame puslapyje esantys simboliai

Simbolis	Reikšmė
	Prieš eksploatuodami būtinai atidžiai perskaitykite šią naudojimo instrukciją. Tai yra saugaus darbo ir sklandaus valdymo sąlyga.

Simbolis	Reikšmė
	Naudojimo instrukcija
	Būkite atsargūs su ličio jonų akumulatoriais! Ypač atsižvelkite į šioje naudojimo instrukcijoje pateiktas transportavimo, laikymo ir utilizavimo nuorodas!

2.2 Simbolių paaiškinimai ir signaliniai žodžiai

 **PAVOJUS!** Nurodo gresiančią pavojingą situaciją, kurios neišvengus galimas mirtinas arba sunkus sužalojimas.

 **ĮSPĖJIMAS!** Nurodo galimą pavojingą situaciją, kurios neišvengus galimas mirtinas arba sunkus sužalojimas.

 **ATSARGIAI!** Nurodo galimą pavojingą situaciją, kurios neišvengus galimas lengvas arba vidutinio sunkumo sužalojimas.

 **DĖMESIO!** Nurodo situaciją, kurios neišvengus galima materialinė žala.

 **NUORODA** Specialios nuorodos dėl geresnio suprantamumo ir valdymo.

3 GAMINIO APRAŠYMAS

Šioje naudojimo instrukcijoje aprašomi įvairūs prekės ženklų AL-KO ir „solo by AL-KO“ akumuliatorių veļapjovių modeliai su skirtinga įranga. Konkrečių modelių įranga nurodyta montavimo instrukcijos techniniuose duomenyse.

Įrenginį galima naudoti tik kartu su techniniuose duomenyse nurodytais ličio jonų akumulatoriais ir įkrovikliais. Dėl išsamesnės informacijos apie akumulatorius ir įkroviklius žr. instrukcijas:

- Naudojimo instrukcija 441630: ličio jonų akumulatorius B150 Li (B05-3640G), B200 Li (B05-3650G)
- Naudojimo instrukcija 441633: įkroviklis C130 Li (C05-4230)

DĖMESIO! Prietaiso ir akumuliatoriaus pažeidimo pavojus! Jei prietaisas eksploatuojamas su netinkamais akumulatoriais, prietaisas ir akumulatoriai gali būti pažeisti.

- Eksploatuokite prietaisą tik su nurodytais akumulatoriais.

3.1 Naudojimas pagal paskirtį

Šis įrenginys skirtas pjauti veją ir juo galima naudotis tik tada, kai veja yra sausa.

Šis įrenginys yra skirtas naudoti privačioje valdoje. Bet koks kitoks naudojimas ir neleistas permontavimas arba primontavimas laikomas naudojimu ne pagal paskirtį, todėl garantija tampa negaliojanti, atitiktis prarandama, o gamintojas neprisiima atsakomybės už naudotojo arba trečiųjų asmenų patirtą žalą.

3.2 Galimi numatomi netinkamo naudojimo būdai

Įrenginys neskirtas naudoti nei komerciniais tikslais viešuose parkuose ir sporto aikštėse nei žemės ir miškų ūkyje.

- Nenaudokite įrenginio lietuje arba ant šlapios vejos.
- Draudžiama išmontuoti arba atjungti saugos įtaisus.

3.3 Liekamoji rizika

Net ir prietaisą naudojant pagal paskirtį negalima visiškai garantuoti, kad neliks jokios liekamosios rizikos. Dėl prietaiso konstrukcijos, priklausomai nuo naudojimo, galimi tokie potencialūs pavojai:

- Pjaunamos medžiagos, žemių ir nedidelių akmenų nusiviedimas.
- Pjaunamos medžiagos dalelių įkvėpimas, kai nenaudojama kvėpavimo apsauga.
- Pjautiniai sužalojimai įkišus rankas į besisukančių pjovimo peilį.

3.4 Saugos ir apsauginiai įtaisai

⚠ ĮSPĖJIMAS! Pavojus susižaloti. Dėl pažeistų ir išjungtų saugos bei apsauginių įtaisų galima sunkiai susižaloti.

- Sugedusius saugos ir apsauginius įtaisus paveskite suremontuoti.
- Niekada neatjunkite saugos ir apsauginių įtaisų.

Saugos raktas

Norint išvengti neplanuoto įsijungimo, įrenginys yra su saugos raktu. Prieš atlikdami techninės priežiūros darbus, išjunkite įrenginį ir visada ištraukite saugos raktą.

Apsauginė rankenėlė / apsauginė apkaba

Įrenginys yra su apsaugine rankenėle / apsaugine apkaba. Pavojaus momentu apsauginę rankenėlę / apsauginę apkabą tiesiog atleiskite. Variklis ir pjovimo mechanizmas sustabdomi.

Paleisties mygtukas

Norint įjungti variklį apsaugine rankenėle / apsaugine apkaba, iš pradžių reikia paspausti paleisties mygtuką.



Sklendė su atvartu

Sklendė su atvartu apsaugo, pvz., nuo pjaunamos medžiagos dalelių ir akmenų, kurie gali būti išsviesti.



3.5 Ant įrenginio esantys simboliai

3.5.1 Saugos ženklas

Simbolis	Reikšmė
	Ypatingas atsargumas valdant!
	Prieš eksploatacijos pradžią perskaitykite naudojimo instrukciją!
	Pavojus susižaloti! Laikykite plaštakas ir pėdas toliau nuo pjovimo mechanizmo!
	Netaikoma, naudojama tik benzinišose vejapjovėse. Prieš pradėdami bet kokius techninės priežiūros ir valymo darbus, ištraukite uždegamųjų žvakių kištuką!
	Pavojus dėl išsviedžiamų daiktų!
	Pašaliniais asmenimis liepkite pasišalinti iš pavojingos zonos!
	Netaikoma, naudojama tik elektrinišose vejapjovėse. Prieš techninės priežiūros ir remonto darbus išjunkite įrenginį ir ištraukite kištuką iš elektros tinklo!
	Netaikoma, naudojama tik elektrinišose vejapjovėse. Elektros smūgio pavojus esant pažeistam tinklo kabeliui!

Simbolis	Reikšmė
	Netaikoma, naudojama tik elektrinėse vejapjovėse. Elektros kabelį laikykite atokiau nuo pjovimo mechanizmo ir jo nepervaziuokite!
	Prieš techninės priežiūros darbus nuimkite išjungimo įtaisą!

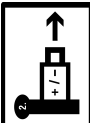
3.5.2 Valdymo ženklas

Simbolis	Reikšmė
	Variklio paleidimo veiksmai (žr. Skyrius 7.6 "Pjovimo mechanizmo paleidimas ir sustabdymas (14)", puslapis 340)
	Jei vejapjovės nenaudojate: ištraukite saugos raktą ir išimkite akumuliatorių iš įrenginio.
	

3.6 Gaminų apžvalgos

3.6.1 Gaminio apžvalga (01) – AL-KO

Nr.	Konstrukcinė dalis
1*	Išmanusis mygtukas*
2	Akumuliatoriaus skyriaus dangtis
3	Raktinis jungiklis su saugos raktu
4	1 ir 2 akumuliatoriaus skyrius
Užlenkiama kreipiamoji rankena, kurią sudaro:	
5	■ Viršutinė rankena
6	■ Apatinė rankena
7	■ Sparnuotosios veržlės (2x)
8*	„maxRun & smart-drive“ skydelis*
9*	Ratų pavaros mechanizmo perjungimo šakutė*
10	Saugos rankenėlė

Nr.	Konstrukcinė dalis
11	Paleisties mygtukas
12	Pripildymo lygio indikatorius
13	Žolės surinkimo krepšys
14	Žolės surinkimo krepšio rankena
15	Centrinis pjovimo aukščio reguliatorius
16*	Šoninio išmetimo sklendė*
17*	Priekinė nešimo rankena*
18	Akumuliatorius (1x arba 2x)
19	Įkroviklis

* priklauso nuo modelio, žr. montavimo instrukciją.

3.6.2 Gaminio apžvalga (02) – „solo by AL-KO“

Nr.	Konstrukcinė dalis
1*	Išmanusis mygtukas*
2	Akumuliatoriaus skyriaus dangtis
3	Raktinis jungiklis su saugos raktu
4	1 ir 2 akumuliatoriaus skyrius
Reguliuojamo aukščio ir užlenkiama kreipiamoji rankena, kurią sudaro:	
5	■ Viršutinė rankena
6	■ Apatinė rankena**
7*	■ Pasukamieji greito nustatymo lankstai*
8*	„maxRun & smart-drive“ skydelis*
9*	Ratų pavaros mechanizmo perjungimo šakutė*
10	Saugos rankenėlė
11	Paleisties mygtukas
12	Pripildymo lygio indikatorius
13	Žolės surinkimo krepšys
14	Žolės surinkimo krepšio rankena
15	Centrinis pjovimo aukščio reguliatorius
16*	Šoninio išmetimo sklendė*
17*	Priekinė nešimo rankena*

* *priklauso nuo modelio, žr. montavimo instrukciją.*

** *priklausomai nuo modelio, plieninio vamzdžio arba aliumininio konstrukcijos.*

3.7 Tiekiamas komplektas

Komplektą sudaro čia nurodytos dalys. Patikrinkite, ar viskas yra:

Nr.	Konstruktinė dalis
1	Vejapjovė
2	Žolės surinkimo krepšys (nesumontuotas / sumontuotas iš dalies)*
3	Kreipiamoji rankena (nesumontuota / sumontuota iš dalies)*
4	Šoninio išmetimo dėklas*
5	Mulčiavimo pleištai*
6	Varžtų maišelis
7	Akumulatorius* (1x arba 2x)*
8	Įkroviklis*

* *priklauso nuo modelio, žr. montavimo instrukciją.*

3.8 Programėlė „AL-KO inTOUCH Smart Garden“**

* *priklauso nuo modelio, žr. montavimo instrukciją.*

Vejapjovė yra su WLAN radijo ryšio moduliu. Tai leidžia ją patogiai valdyti, nustatyti ir stebėti naudojantis programėle iš mobilios įrenginio (išmani-ojo telefono, planšetės).

NUORODA Kad būtų galima naudotis programėle, mobiliam įrenginiui reikalingas interneto ryšys.

Programėlę „AL-KO inTOUCH Smart Garden“ įrenginiams, kuriuose įdiegtas „Android“, galima atsisiųsti iš „Google Play Store“, o įrenginiams, kuriuose įdiegtas „iOS“ – iš „Apple App Store“:



Įsidiegus programėlę, pirmiausia reikia prisijungti arba prisiregistruoti. Tada žr. „išsamią“ instrukciją.

Programėlėje galima naudotis įvairiomis funkcijomis, pvz., gaminio registravimo, sodo patarimų, augalų konsultanto arba aktyviųjų pranešimų, jei nustatomas gedimas.

Daugiau informacijos apie programėlę „AL-KO inTOUCH Smart Garden“ žr.:

<https://alko-garden.com/smart-connect/>



3.9 Išmanusis mygtukas (03)*

* *priklauso nuo modelio, žr. montavimo instrukciją.*

Naudodamiesi išmaniuoju mygtuku savo vejapjovę įkelkite į „AL-KO Smart Cloud“ ir naudokitės įvairiomis „Smart Gardening“ galimybėmis:

<https://alko-garden.de/smart-gardening-mit-alko/>

NUORODA Pastaba dėl WLAN.

- Kad galėtumėte naudotis „AL-KO Smart Gardening“, vejapjovė turi būti jūsų WLAN ryšio aprėpties zonoje.
- Būkite pasiruošę savo WLAN pavadinimą ir slaptažodį.

3.9.1 Įkrovimo būsenos indikatorius

Išmanusis mygtukas jau iš tolo perduoda signalą apie akumulatoriaus įkrovimo būseną.

Išmanusis mygtukas	Reikšmė
Šviečia žaliai.	Akumulatoriai įkrauti.
Šviečia raudonai.	Akumulatoriai išseikvoti.

3.9.2 Vejapjovės susiejimas su „AL-KO Smart Cloud“

NUORODA Pastaba dėl IT saugumo. Kad būtų išvengta saugumo spragų, iš „AL-KO Smart Cloud“ vejapjovė automatiškai gauna paskutinius programinės įrangos atnaujinimus. Tam reikalinga galimybė per WLAN prisijungti prie interneto.

- Vejapjovę prie interneto prijunkite tik naudodamiesi apsaugotu WLAN tinklu.
- Nustatykite saugų WLAN slaptažodį.

1. Paruoškite išmanųjį telefoną:

- Įdiekite programėlę „AL-KO inTOUCH Smart Garden“ (žr. *Skyrius 3.8 "Programėlė „AL-KO inTOUCH Smart Garden“**“, puslapis 334*).
- Paleiskite programėlę.

- Paleiskite pagalbinę diegimo sistemą: maždaug 3 sekundes palaikykite paspaudę išmanųjį mygtuką.
- Pagalbinėje diegimo sistemoje:
 - išmanųjį telefoną susiekite su veļapjovės WLAN.
 - Pakeiskite veļapjovės pavadinimą (jei norite).
 - Įveskite savo WLAN pavadinimą ir slaptažodį. Veļapjovė susisieja su „AL-KO Smart Cloud“.

Išmanusis mygtukas diegimo metu

Nr.	Išmanusis mygtukas	Reikšmė
Susiejimas su programėle:		
a.	Pulsuoja mėlyna šviesa.	Paleista pagalbinė diegimo sistema, laukiama ryšio.
b.	Nuolat šviečia mėlynai.	Pagalbinė diegimo programa susieta su programėle.
Susiejimas su „AL-KO Smart Cloud“ per naudotojo WLAN:		
c.	Šviečia mėlynai, sukantis laikrodžio rodyklės kryptimi.	Sujungimo bandymas
d.	Mirkčioja mėlynai.	Sujungta.
e.	Pakaitomis šviečia žaliai ir mėlynai.	Susieta su „AL-KO Smart Cloud“.
f.	Pakaitomis šviečia raudonai ir mėlynai.	Nesusieta. Įvestas neteisingas WLAN pavadinimas ir slaptažodis.

Išmanusis mygtukas eksploataavimo metu

Išmanusis mygtukas	Reikšmė
Šviečia mėlynai (nykstanti šviesa).	Susieta su „AL-KO Smart Cloud“. Pakankamas WLAN ryšys.
Šviečia mėlynai, sukantis.	Nutrūkęs ryšys su „AL-KO Smart Cloud“. WLAN ryšys nutrauktas.

3.9.3 Veiksmų aktyvinimas „Smart Home“ / „Smart Garden“ (IFTTT)

Išmaniuoju mygtuku galima aktyvinti iki 3 IFTTT veiksmų (IFTTT: *If This Then That*). Prieš tai <https://ifttt.com/> šiuos veiksmus turite nustatyti (pvz., įrenginių valdymą „Smart Home“ arba „Smart Garden“, laistymo įjungimą, garažo vartų atidarymą). IFTTT veiksmai, priklausomai nuo paslaugų teikėjo abonemento modelio, gali būti nemokami arba mokami.

NUORODA Išsamesnę informaciją apie IFTTT žr.

<https://alko-garden.de/ifttt-de/>

- Jei norite aktyvinti 1, 2 arba 3 IFTTT veiksmą, 1, 2 arba 3 kartus iš eilės trumpai paspauskite išmanųjį mygtuką.

Išmanusis mygtukas	Reikšmė
Pakaitomis mirkčioja žaliai ir mėlynai.	Suveikė IFTTT veiksmas.
Pakaitomis mirkčioja raudonai ir mėlynai	Nepavyko aktyvinti IFTTT veiksmo.

Dėl prieigos prie interneto ir prie „Smart Home“ bei „Smart Garden“ funkcijų būtina pasirūpinti saugiomis įrenginio laikymo sąlygomis (žr. *Skyrius 12.1 "Akumuliatorinės veļapjovės laikymas", puslapis 345*).

3.9.4 Veļapjovės aktyvinimas*

* *priklauso nuo modelio, žr. montavimo instrukciją.*

Jei 10 minučių veļapjovė nesinaudojama, įsijungia jos energijos taupymo režimas. Skydelis išjungiamas.

Veļapjovei aktyvinti: žr. *Skyrius 6.4 "Skydelio įjungimas ir išjungimas", puslapis 339*.

3.9.5 WLAN pavadinimo ir slaptažodžio nustatymas iš naujo*

* *priklauso nuo modelio, žr. montavimo instrukciją.*

- Maždaug 10 sekundžių palaikykite paspaudę išmanųjį mygtuką:

Išmanusis mygtukas	Reikšmė
Šviečia mėlynai. Tada nyksta priešinga laikrodžio rodyklei kryptimi.	Grąžinimas
Mirkčioja mėlynai.	Grąžinimas baigtas.

3.10 „maxRun & smart-drive“ skydelis (04)*

* priklauso nuo modelio, žr. montavimo instrukciją.

Mygtukai

Nr.	Reikšmė
1	Skydelio įjungimo ir išjungimo mygtukas
2	„Eco“ režimo mygtukas
3	Minuso mygtukas: mažinamas ratų pavaros greitis.
4	Pliuso mygtukas; didinamas ratų pavaros greitis.

Indikatoriai

Nr.	Reikšmė
5	WLAN ryšio indikatorius
6	1 akumulatoriaus įkrovimo būsenos indikatorius
7	2 akumulatoriaus įkrovimo būsenos indikatorius
8	Klaidos indikatorius
9	Nustatytas ratų pavaros greitis (7 pakopos)

4 SAUGOS NUORODOS

4.1 Vejapjovės saugos nuorodos

4.1.1 Mokymai

- Atidžiai perskaitykite naudojimo instrukciją. Susipažinkite įrenginio reguliavimo elementais ir tinkamu naudojimui.
- Niekada neleiskite vaikams arba kitiems asmenims, kurie nesup pažino su naudojimo instrukcija, naudotis vejapjove.
 - Vaikus privalu prižiūrėti, kad šie nežaistų su įrenginiu.
 - Valyti ir atlikti techninę priežiūrą vaikams draudžiama.
 - Mažiausias naudotojo amžius nustatomas pagal nacionalinius teisės aktus.
- Šį įrenginį leidžiama naudoti asmenims, turintiems fizinę, jutiminę arba protinę negalią arba nepakankamai patirties bei žinių, leidžiama naudoti tik tada, kai jie yra prižiūrimi arba buvo instruktuoti, kaip saugiai naudoti įrenginį, ir supranta su tuo susijusius pavojus.

- Niekada nepjaukite, jei netoli yra asmenų, vaikų ar gyvūnų;
- Atminkite, kad naudotojas atsakingas už nelaimingus atsitikimus su kitais asmenimis arba jų nuosavybę.
- Nevaldykite įrenginio, jei vartojote alkoholio, narkotikų arba medikamentų.

4.1.2 Paruošiamosios priemonės

- Eksploatuodami įrenginį, visada avėkite tvirtus batus ir mūvėkite ilgus kelnes. Neeksploatuokite įrenginio basi arba mūvėdami lengvais sandalais. Stenkitės nevilkėti laisvų drabužių arba drabužių su nukarusiomis virvelėmis arba dirželiais.
- Patikrinkite teritoriją, kurioje naudojamas įrenginys, ir pašalinkite visus daiktus, kuriuos gali būti pagriebti ir nusviesti į šalį įrenginys.
- Prieš naudodami įrenginį visada patikrinkite, ar nesusidėvėjo ir nepažeisti pjovimo peiliai, tvirtinimo kaiščiai bei visas pjovimo mazgas. Nusidėvėjusius arba pažeistus pjovimo peilius ir tvirtinimo kaiščius, norint išvengti disbalanso, galima keisti tik komplektais. Nusidėvėjusius arba pažeistus nurodomuosius ženklus reikia pakeisti.

4.1.3 Naudojimas

- Pjaukite tik dienos šviesoje arba esant geram dirbtiniam apšvietimui.
- Jei įmanoma, stenkitės nenaudoti įrenginio, kai žolė šlapia.
- Atkreipkite dėmesį, kad visada būtų užtikrintas geras stabilumas.
- Kreipkite įrenginį žingsnio greičiu.
- Pjaukite skersai šlaito, niekada nepjaukite aukštyr arba žemyn.
- Kai keičiate važiavimo kryptį ant šlaito, būkite ypač atsargūs.
- Nepjaukite ant ypač stačių šlaitų.
- Būkite ypač atsargūs, kai vejapjovę apgręžiate arba pritraukiate.
- Kai vejapjovę reikia paversti, transportuoti ne žole ir perkelti nuo vieno pjautino ploto prie kito, sustabdykite pjovimo peilį (-ius).
- Niekada nenaudokite įrenginio su pažeistais apsauginiais įtaisais arba apsauginėmis grotelėmis ar be sumontuotų apsauginių įtaisų, pvz., atmušų ir (arba) žolės surinkimo įtaisų. Pažeistus apsauginius įtaisus ir uždangalus pakeiskite, trūkstumus apsauginius įtaisus ir uždangalus tinkamai sumontuokite.

- Atsargiai paleiskite variklį, laikydamiesi gamintojo nurodymų. Laikykitės pakankamo atstumo nuo pjovimo peilio (-ių) iki kojų.
 - Paleidžiant variklį, vejapjovės negalima versti, išskyrus, kai vejapjovę reikia pakelti proceso metu. Tokiu atveju paverskite ją tik tiek, kiek to būtinai reikia, ir pakelkite tik į naudotoją atsuktą pusę.
 - Nepaleiskite variklio, kai stovite priešais išmetimo kanalą.
 - Niekada neikiškite rankų arba kojų prie besisukančių dalių ar po jomis. Visada būkite toliau nuo išmetimo angos.
 - Niekada nekelkite arba neneškite įrenginiu su veikiančiu varikliu.
 - Išjunkite variklį ir ištraukite saugos raktą. Įsitinkinkite, kad visos judančios dalys yra visiškai sustoję:
 - kai paliekate vejapjovę,
 - prieš atblokuodami arba šalindami sangrūdas išmetimo kanale,
 - prieš tikrindami, valydami vejapjovę ar atlikdami darbus prie jos,
 - jei pateko pašalinis objektas. Prieš iš naujo paleisdami vejapjovę patikrinkite, ar ji nepažeista ir atlikite reikiamus remonto darbus.
 - Jei vejapjovė pradeda nejprastai vibruoti, nedelsdami atlikite patikrą:
 - apžiūrėkite, ar nėra pažeidimų,
 - atlikite reikalingus pažeistų dalių remonto darbus,
 - pasirūpinkite, kad būtų priveržtos visos veržlės, kaiščiai ir varžtai,
 - nedirbkite su įrenginiu esant blogoms oro sąlygoms, ypač lyjant arba artėjant audrai.
- #### 4.1.4 Techninė priežiūra ir laikymas
- Pasirūpinkite, kad visos veržlės, kaiščiai ir varžtai būtų tvirtai priveržti ir įrenginys būtų saugios darbinės būsenos.
 - Reguliariai tikrinkite žolės surinkimo įrenginį, ar jis nesusidėvėjęs ir nepraradęs funkcionalumo.
 - Saugumo sumetimais pakeiskite susidėvėjusias arba pažeistas dalis.
 - Atkreipkite dėmesį į tai, kad įrenginiuose su keliais pjovimo peiliais dėl pradėjusio judėti vieno pjovimo peilio gali pradėti judėti likę pjovimo peiliai.
 - Nustatydami įrenginį atkreipkite dėmesį į tai, kad tarp judančių pjovimo peilių ir užfiksuotų įrenginio dalių gali būti prispausti pirštai.
 - Prieš padėdami įrenginį į laikymo vietą, palaukite, kol atvės variklis.
 - Atlikdami pjovimo peilių techninę priežiūrą, atkreipkite dėmesį į tai, kad pjovimo peiliai gali judėti net ir tada, kai išjungtas įtampos šaltinis.
 - Saugumo sumetimais pakeiskite susidėvėjusias arba pažeistas dalis. Naudokite tik originalias atsargines dalis ir priedus.
- ## 4.2 Vibracinė apkrova
- ### ■ Pavojus dėl vibracijos
- Tikroji vibracijos emisijos vertė naudojant prietaisą gali skirtis nuo tos, kurią nurodė gamintojas. Prieš naudodami arba naudojimo metu atsižvelkite į šiuos įtakos turinčius veiksnius:*
- Ar prietaisas naudojamas pagal paskirtį?
 - Ar medžiaga pjaunama arba apdirbama tinkamai?
 - Ar prietaisas yra tvarkingos būklės?
 - Ar pjovimo įrankis tinkamai pagalastas arba ar sumontuotas tinkamas pjovimo įrankis?
 - Ar sumontuotos rankenos ir, jei reikia, vibracinės rankenos, bei ar jos tvirtai sujungtos su prietaisu?
 - Eksploatuokite prietaisą tik su tam tikram darbui reikalingu variklio sukčių skaičiumi. Venkite maksimalaus sukčių skaičiaus, kad sumažintumėte triukšmą ir vibraciją.
 - Netinkamai naudojant ir atliekant techninę priežiūrą, gali padidėti prietaiso keliamas triukšmas ir vibracija. Tai sutrikdys sveikatą. Tokiu atveju nedelsdami išjunkite prietaisą ir paveskite jį suremontuoti įgaliotoms techninės priežiūros dirbtuvėms.
 - Apkrovos laipsnis dėl vibracijos priklauso nuo darbo, kurį reikia atlikti, arba nuo prietaiso naudojimo. Įvertinkite apkrovos laipsnį ir darykite atitinkamas pertraukas tarp darbų. Taip per visą darbo laiką gerokai sumažės vibracinė apkrova.
 - Ilgesnį laiką naudojant prietaisą, operatorių veikia vibracija, kuri gali sukelti kraujotakos problemų („baltas pirštas“). Norėdami išvengti šios rizikos, mūvėkite pirštines ir stebėkite, kad rankos būtų šiltos. Jei atpažįstami „balto piršto“ simptomai, nedelsdami kreipkitės į gy-

dytoją. Prie šių simptomų priskiriami: nejausmingumas, jautrumo praradimas, peršėjimas, niežėjimas, skausmas, jėgų sumažėjimas, odos spalvos arba būsenos pasikeitimas. Paprastai šie simptomai būdingi pirštams, plaštakoms arba pulsui. Žemoje temperatūroje padidėja pavojus.

- Savo darbo dieną darykite ilgesnes pertraukas, kad galėtumėte pailsėti nuo triukšmo ir vibracijos. Suplanuokite savo darbą taip, kad prietaisų, kurie sukelia stiprią vibraciją, naudojimas būtų paskirstytas per kelias dienas.
- Jei naudodami prietaisą savo plaštakose juntate nemalonų jausmą arba ant jų pastebite spalvos pokyčius, nedelsdami nutraukite darbą. Darykite pakankamas pertraukas tarp darbų. Dirbant be pakankamų pertraukų, gali atsirasti rankų vibracijos sindromas.
- Sumažinkite vibracijos Jums keliamą riziką. Prižiūrėkite prietaisą pagal nurodymus naudojimo instrukcijoje.
- Jei prietaisas dažnai naudojamas, susisiekiate su savo prekybos atstovu, kad galėtumėte įsigyti nuo vibracijos apsaugančių priedų (pvz., rankenas).
- Stenkitės nedirbti su prietaisu žemesnėje nei 10 °C temperatūroje. Savo darbo plane nustatykite, kaip galima apriboti vibracinę apkrovą.

4.3 Triukšmo apkrova

Tam tikras triukšmas naudojant šį prietaisą yra neišvengiamas. Paskirstykite su intensyviu triukšmu susijusius darbus į leistinus ir tam skirtus laikus. Prireikus laikykites rimties laikų ir apribokite darbo trukmę iki būtiniosios. Norėdami apsaugoti patys ir apsaugoti šalia esančius asmenis, naudokite tinkamą klausos apsaugą.

4.4 Akumulatoriaus ir įkroviklio saugos nuoros

Laikykites atskirose naudojimo instrukcijose pateiktų saugos nuorodų dėl akumulatoriaus ir įkroviklio.

Žr.:

- Naudojimo instrukciją 441630: Ličio jonų akumulatorius B150 Li (B05-3640G), B200 Li (B05-3650G)
- Naudojimo instrukciją 441633: įkroviklis C130 Li (C05-4230)

5 MONTAVIMAS

Montavimas: Žr. montavimo instrukciją.

⚠ ĮSPĖJIMAS! Pavojai nevisiškai sumontavus! Eksploatuojant nevisiškai sumontuotą įrenginį, galima sunkiai susižaloti.

- Eksploatuokite įrenginį tik tada, kai jis visiškai sumontuotas!
- Į įrenginį akumulatorius dėkite tik tada, kai įrenginys visiškai sumontuotas!

6 PALEIDIMAS

6.1 Akumulatoriaus įkrovimas

ℹ NUORODA Išsamią informaciją rasite atskirose akumulatoriaus ir įkroviklio naudojimo instrukcijose.

6.2 Akumuliatorių įdėjimas ir ištraukimas (05)

Savo vejpajove naudokitės įdėję vieną arba du akumulatorius (pagal savo pageidavimą). Įdėjus du akumulatorius gerokai pailgėja darbo laikas, o kartu ir nupjaunamas plotas.

Galite įdėti skirtingos įkrovimo būsenos akumulatorius. Pirmiausia eikvojamas pilnesnysis akumulatorius, kol jo įkrovimo lygis bus toks, kaip ir antrojo akumulatoriaus. Paskui tolygiai eikvojami abu akumulatoriai.

⚠ DĖMESIO! Akumuliatorių pažeidimo pavojus. Jei po naudojimo akumulatoriai paliekami įrenginyje, jie gali būti pažeisti.

- Iš karto po naudojimo ištraukite akumulatorius iš įrenginio ir laikykite apsaugotoje nuo šalčio vietoje.
- Įdėkite akumulatorius į įrenginį prieš pat darbų pradžią.

Akumulatoriaus įdėjimas

1. Atlenkite (05/a) akumulatoriaus skyriaus dangtį (05/1).
2. Akumuliatorių iš viršaus stumkite į akumulatoriui skirtą angą (05/2), kol jis užsifiksuos.
3. Užlenkite akumulatoriaus skyriaus dangtį.

Akumulatoriaus ištraukimas

1. Nuspauskite ir laikykite nuspaustą akumulatoriaus atfiksavimo mygtuką.
2. Ištraukite akumuliatorių.

6.3 Pjovimo mechanizmo elektros srovės tiekimo įjungimas ir išjungimas (06)

Pjovimo mechanizmo elektros srovės tiekimą įjunkite ir išjunkite raktiniu jungikliu. Raktinis jungiklis valdomas saugos raktu.

⚠️ ĮSPĖJIMAS! Pavojus susižaloti. Netikėtas įrenginio įsijungimas gali sukelti sunkius sužalojimus.

- Prieš darbų pertraukas ir techninės priežiūros darbus: norėdami išjungti elektros srovės tiekimą, pasukite saugos raktą į padėtį „Off“ ir tada jį ištraukite.

Elektros srovės tiekimo įjungimas

1. Atlenkite akumulatoriaus skyriaus dangtį.
2. Saugos raktą (06/1) įkiškite (06/a) į raktinį jungiklį.
3. Pasukite (06/b) saugos raktą į padėtį „On“ (I poz.). Taip pjovimo mechanizmui pradedama tiesti darbinė įtampa, tačiau jis dar nepradeda veikti.
4. Užlenkite akumulatoriaus skyriaus dangtį.
5. Įjunkite pjovimo mechanizmą: žr. *Skyrius 7.6 "Pjovimo mechanizmo paleidimas ir sustabdymas (14)", puslapis 340.*

Elektros srovės tiekimo išjungimas

1. Pasukite (06/c) saugos raktą į padėtį „Off“ (0 poz.) ir ištraukite (06/ d).
2. Iš karto po naudojimo akumulatorius ištraukite iš įrenginio, įkraukite ir laikykite apsaugotoje nuo šalčio vietoje. Vėl įdėkite akumulatorius į įrenginį prieš pat kitą naudojimą.

6.4 Skydelio įjungimas ir išjungimas*

* priklauso nuo modelio, žr. *montavimo instrukciją.*

Sąlyga: įdėtas bent 1 akumulatorius.

📌 NUORODA Kad būtų tiekiami elektros srovė skydeliui ir ratų pavarai, saugos raktas neturi būti pasuktas į padėtį „On“ (I poz.).

Skydelio įjungimo galimybės tokios:

- skydelyje paspaudžiamas jį./išj. mygtukas (04/1),
- trumpai paspaudžiamas išmanusis mygtukas (03/1).
- Paleidžiant pjovimo mechanizmo variklį automatiškai įsijungia skydelis (žr. *Skyrius 7.6 "Pjovimo mechanizmo paleidimas ir sustabdymas (14)", puslapis 340.*)

7 VALDYMAS

⚠️ ĮSPĖJIMAS! Pavojus susižaloti! Dėl pažeistų ir išjungtų saugos bei apsauginių įtaisų galima sunkiai susižaloti.

- Prieš jungdami patikrinkite, ar yra it, ar veikia visi saugos ir apsauginiai įtaisai!

7.1 Pjovimo aukščio nustatymas (07)

⚠️ ATSARGIAI! Pavojus įsijpauti! Pjautinių sužalojimų pavojus įkišus rankas į veikiantį pjovimo mechanizmą.

- Reguluokite pjovimo aukštį tik išjungę variklį ir sustabdę pjovimo mechanizmą.

1. Atblokovimo svirtį (07/1) šiek tiek spustelėkite į išorę (07/a) ir laikykite.
 - Žemai vejai stumkite svirtį priekinio rato (07/b) kryptimi.
 - Aukštesnei vejai stumkite svirtį užpakalinio rato (07/b) kryptimi.
2. Atleiskite svirtį, kol ji užsifiksuos norimoje pakoje.

7.2 Pjovimas su žolės surinkimo krepšiu (08, 09)

Įrenginį galima naudoti su žolės surinkimo krepšiu ir be jo.

Žolės surinkimo krepšio užkabinimas

1. Įsitikinkite, kad įrenginys išjungtas ir pjovimo mechanizmas sustojęs.
2. Pakelkite (08/1) sklendę su atvartu (08/a).
3. Įkabinkite žolės surinkimo krepšį (08/2) į laikiklius (08/b).
4. Atleiskite sklendę su atvartu.

Pripildymo lygio tikrinimas

Pripildymo lygio indikatorių (09/1) oro srautas pjaunant spaudžia į viršų (09/a). Jei žolės surinkimo krepšys (09/2) pilnas, pripildymo lygio indikatorius yra ties žolės surinkimo krepšiu (09/b). Žolės surinkimo krepšį reikia ištuštinti.

Žolės surinkimo krepšio nukabinimas ir ištuštinimas

⚠️ ATSARGIAI! Pavojus įsijpauti! Pjautinių sužalojimų pavojus įkišus rankas į veikiantį pjovimo mechanizmą.

- Išimkite žolės surinkimo krepšį tik tada, kai pjovimo mechanizmas stovi.

1. Įsitikinkite, kad įrenginys išjungtas ir pjovimo mechanizmas sustojęs.
2. Pakelkite sklendę su atvartu (08/1).
3. Iškelkite žolės surinkimo krepšį (08/2) iš laikiklių ir nuimkite į galą.
4. Ištuštinkite žolės surinkimo krepšį.
5. Išvalykite išpūtimo angas (08/3) po pripildymo lygio indikatoriumi.
6. Užkabinkite žolės surinkimo krepšį (žr. pirmiau).

7.3 Mulčiavimas su mulčiavimo pleištu (10, 11)*

* *priklauso nuo modelio, žr. montavimo instrukciją.*

Mulčiuojant pjaunama medžiaga ne surenkama, o lieka ant vejės. Mulčias apsaugo dirvą nuo išdžiuvimo ir aprūpina ją maistingosiomis medžiagomis. Geriausių rezultatų pasiekama reguliariai nupjaujanant maždaug 2 cm. Greitai supūva tik jauna žolė su minkštais lapais.

- Žolės aukštis prieš mulčiuojant: ne didesnis kaip 8 cm
- Žolės aukštis po mulčiavimo: ne mažesnis kaip 4 cm

F NUORODA Pritaikykite žingsnio greitį prie mulčiavimo. Neikite per greitai.

Mulčiavimo pleišto naudojimas

⚠ ATSARGIAI! Pavojus įsipjauti! Pjautinių sužalojimų pavojus įkišus rankas į veikiančių pjovimo mechanizmą.

- Prieš įstatydami arba pašalindami mulčiavimo pleištą, išjunkite įrenginį ir ištraukite įkišamą saugos raktą.
1. Išjunkite įrenginį: Pasukite saugos raktą į padėtį „Off“ (0 poz.) ir ištraukite.
 2. Nukabinkite žolės surinkimo krepšį.
 3. Pakelkite sklendę su atvartu (10/1) ir įstatykite mulčiavimo pleištą (10/2) į išmetimo šachtą (10/3) (10/a). Fiksatorius turi užsifiksuoti.

DĖMESIO! Įrenginio apgadinimo pavojus.

Jei mulčiavimo pleištą neužsifiksuoja, mulčiavimo pleištą ir pjovimo mechanizmas gali būti apgadininti.

- Atkreipkite dėmesį į tai, kad fiksuojant užsifiksuotų.

Mulčiavimo pleišto ištraukimas

1. Išjunkite įrenginį: Pasukite saugos raktą į padėtį „Off“ (0 poz.) ir ištraukite.
2. Pakelkite atlenkiamą sklendę.
3. Atfiksukite (11/a) mulčiavimo pleišto fiksuojantį (11/1).
4. Ištraukite (11/b) mulčiavimo pleištą (11/2).

7.4 Pjovimas su šoninio išmetimo funkcija (12)*

* *priklauso nuo modelio, žr. montavimo instrukciją.*

⚠ ATSARGIAI! Pavojus įsipjauti! Pjautinių sužalojimų pavojus įkišus rankas į veikiančių pjovimo mechanizmą.

- Šoninio išmetimo dėklą dėkite arba nuimkite tik tada, jei variklis ir pjovimo mechanizmas yra sustoję.

Šoninio išmetimo dėklo įdėjimas

1. Išjunkite įrenginį: Pasukite saugos raktą į padėtį „Off“ (0 poz.) ir ištraukite.
2. Nuimkite žolės surinkimo krepšį ir įdėkite mulčiavimo pleištą, žr. *Skyrius 7.3 "Mulčiavimas su mulčiavimo pleištu (10, 11)*", puslapis 340.*
3. Paspauskite šoninio išmetimo sklendės atsklendimo svirtį (12/1).
4. Atlenkite (12/a) ir užfiksukite šoninio išmetimo sklendę (12/2).
5. Įdėkite (12/b) šoninio išmetimo dėklą (12/3).
6. Iš lėto uždarykite šoninio išmetimo sklendę (12/2). Šoninio išmetimo sklendė saugo šoninio išmetimo dėklą, kad jis neiškristų.

Šoninio išmetimo dėklo pašalinimas

1. Išjunkite įrenginį: Pasukite saugos raktą į padėtį „Off“ (0 poz.) ir ištraukite.
2. Atlenkite ir užfiksukite šoninio išmetimo sklendę.
3. Ištraukite šoninio išmetimo dėklą ir uždarykite šoninio išmetimo sklendę.
4. Išimkite mulčiavimo pleištą ir įdėkite žolės surinkimo krepšį.

7.5 Kreipiamosios rankenos pritaikymas pagal ūgį (13)*

* *priklauso nuo modelio, žr. montavimo instrukciją.*

1. Spartaus įtempimo įtaisą (13/1) atlenkite (13/a) ties pasukamaisiais lankstais (13/2).
2. Kreipiamąją rankeną (13/3) aplink pasukamuosius lankstus pasukite (13/b) iki norimo aukščio.
3. Tvirtai užlenkite spartaus įtempimo įtaisą.

7.6 Pjovimo mechanizmo paleidimas ir sustabdymas (14)

Paleiskite pjovimo mechanizmą ant lygaus pagrindo, bet ne aukštoje žolėje. Ant pagrindo neturi būti pašalinių daiktų, pvz., akmenų. Norėdami paleisti, įrenginio nekelkite ir neverskite.

Pjovimo mechanizmo paleidimas

1. Jei dar nepadaryta: įjungiamas elektros srovės tiekimas (žr. *Skyrius 6.3 "Pjovimo mechanizmo elektros srovės tiekimo įjungimas ir išjungimas (06)", puslapis 338*).
2. Paspauskite paleisties mygtuką (14/1) ir laikykite jį paspaudę.
3. Patraukite saugos rankenėlę (14/2) kreipiamosios rankenos (14/3) link (14/a). Pjovimo mechanizmas paleidžiamas.
4. Atleiskite paleisties mygtuką ir toliau tvirtai laikykite saugos rankenėlę.

! **NUORODA** Saugos rankenėlė neužsifiksuojama. Per visą darbo trukmę laikykite ją tvirtai už kreipiamosios rankenos.

Pjovimo mechanizmo sustabdymas

1. Atleiskite saugos rankenėlę. Ji automatiškai grįžta į pradinę padėtį.
2. Palaukite, kol pjovimo mechanizmas sustos veikti.
3. Elektros srovės išjungimas (žr. *Skyrius 6.3 "Pjovimo mechanizmo elektros srovės tiekimo įjungimas ir išjungimas (06)", puslapis 338*).

! **ATSARGIAI! Pavojus įsipjauti!** Pjautinių sužalojimų pavojus įkišus rankas į veikiančių pjovimo mechanizmą.

- Palaukite, kol pjovimo mechanizmas sustos.
- Prieš atlikdami bet kokius techninės priežiūros ir priežiūros darbus: Išjunkite įrenginį ir palaukite, kol pjovimo mechanizmas sustos. Ištraukite saugos raktą ir išimkite akumuliatorių.

7.7 Ratų pavaros įjungimas ir išjungimas (15)*

* *priklauso nuo modelio, žr. montavimo instrukciją.*

Jei norite vežapjove važiuoti tarp dviejų darbo zonų arba į laikymo vietą, galite įjungti ratų pavarą. Pjovimo mechanizmo tam įjungti nereikia.

! **NUORODA** Kad būtų tiekiamas elektros srovė skydeliui ir ratų pavarai, saugos raktas neturi būti pasuktas į padėtį „On“ (I poz.).

Ratų pavaros įjungimas

1. Įdėkite akumuliatorių.
2. Spauskite (15/a) pavaros mechanizmo perjungimo šakutę (15/1) prie kreipiamosios rankenos (15/2) ir tvirtai ją laikykite. Pavaros mechanizmo perjungimo šakutė neužsifiksuoja.

Ratų pavaros išjungimas

1. Atleiskite pavaros mechanizmo perjungimo šakutę. Ji automatiškai grįžta į pradinę padėtį.

7.8 Ratų pavara – greičio keitimas (16)*

* *priklauso nuo modelio, žr. montavimo instrukciją.*

Naudodamiesi skydeliu pakopomis (7 pakopos) keiskite vežapjovės važiavimo greitį. Prieš tai turi būti įjungta ratų pavara, žr. *Skyrius 7.7 "Ratų pavaros įjungimas ir išjungimas (15)*", puslapis 341*.

1. Įjunkite skydelį (žr. *Skyrius 6.4 "Skydelio įjungimas ir išjungimas", puslapis 339*).

2. Greičio sumažinimas: Paspauskite minuso mygtuką (16/1).

Arba:

3. Greičio padidinimas: Paspauskite pliuso mygtuką (16/2).

7.9 „Eco“ režimo įjungimas ir išjungimas (16)*

* *priklauso nuo modelio, žr. montavimo instrukciją.*

„Eco“ režimu sumažinamas variklio sūkių skaičius. Taip pailginamas akumuliatorių naudojimo laikas.

1. Įjunkite skydelį (žr. *Skyrius 6.4 "Skydelio įjungimas ir išjungimas", puslapis 339*).

2. Įjunkite „Eco“ režimą: Paspauskite „Eco“ režimo mygtuką (16/3). Mygtukas šviečia.

3. Išjunkite „Eco“ režimą: Dar kartą paspauskite „Eco“ režimo mygtuką. Mygtukas užgesta.

8 DARBO INSTRUKCIJOS

Laikykites saugos nuorodų!

! **NUORODA** Laikykites vietos nuostatų dėl to, kada galima eksploatuoti vežapjovę.

- Atkreipkite dėmesį į daiktus žolėje ir pašalininkite juos iš darbo zonos.
- Pjaukite tik tada, kai yra geras matomumas.
- Pjaukite tik su aštriu pjovimo peiliu.
- Įrenginį valdykite tik kreipiamąja rankena.
- Judinkite įrenginį žingsnio greičiu.
- Visada judinkite įrenginį skersai šlaito. Nenaudokite vežapjovės šlaito kryptimi arba priešinga šlaitui kryptimi ir naudokite šlaituose didesniu nei 10° polinkiu. Ypač atsargiai elkitės pakeitę darbo kryptį.

Pjovimo našumas ir akumuliatorių veikimo trukmė

- Pjovimo našumas arba plotas, kurį galima nupjauti, priklauso nuo vejos savybių. Tokie veiksniai, kaip žolės ilgis, žolės tankis, parinktas pjovimo aukštis ir drėgna veja, veikia pjovimo našumą.
- Optimali eksploatavimo trukmė pasiekama dažnai pjaunant, taigi, išlaikant trumpą veją.
- Jei pjaunant veją pavėję dažnai įjungiamo ir išjungiamo, pjovimo našumas sumažėja taip pat, kaip ir naudojant nevisiškai įkrautą akumuliatorių.
- Įjungus ratų pavarą, sumažėja pjovimo našumas arba sutrumpėjo akumuliatoriaus veikimo trukmė.
- Pjovimo našumui optimizuoti rekomenduojama dažnai pjauti veją, nustatyti didelį pjovimo aukštį ir judinti įrenginį žingsnio greičiu.

NUORODA Norint prailginti veikimo trukmę, galima įsigyti papildomą akumuliatorių.

Patarimai dėl pjovimo

- Pjovimo aukštis 3–5 cm, nepjaukite daugiau nei pusės žolės aukščio.
- Neapkraukite veją pavėję! Jei pastebimai mažėja variklio sūkių skaičius dėl ilgos, sunkios žolės, padidinkite pjovimo aukštį ir pjaukite daugiau kartų.
- Nupjovus vėjas ir saulė gali išdžiovinti veją, todėl pjaukite vėlyvą popietę.

9 TECHNINĖ PRIEŽIŪRA

⚠️ ĮSPĖJIMAS! Pavojus įsipjauti! Pavojus įsipjauti prisilietus prie aštriabriaunių ir judančių įrenginio dalių bei įkišus pirštus į pjovimo įrankius.

- Prieš atlikdami techninės priežiūros, priežiūros ir valymo darbus, visada išjunkite įrenginį. Išimkite akumuliatorių.
- Techninės apžiūros, priežiūros ir valymo darbų metu visada mėvėkite apsaugines pirštines.

9.1 Reguliarūs techninės priežiūros darbai

- Pasirūpinkite, kad visos veržlės, kaiščiai ir varžtai būtų tvirtai priveržti ir įrenginys būtų saugios darbinės būsenos.
- Reguliariai tikrinkite žolės surinkimo krepšio veikimą ir nusidėvėjimą.

9.2 Įrenginio ir pjovimo mechanizmo valymas

⚠️ DĖMESIO! Pavojus dėl vandens. Patekus į įrenginį vandens, įvyksta trumpasis jungimas ir sugadinamos elektrinės konstrukcinės dalys.

- Nepurškite į įrenginį vandens.
- Norėdami išvalyti, naudokite tik rankinę šluotelę arba šepetį.

1. Sustabdykite variklį.
2. Ištraukite akumuliatorius.
3. Nukabinkite žolės surinkimo krepšį.
4. Paverskite įrenginį ir išvalykite pjovimo mechanizmą.

9.3 Pjovimo peilio kontrolė ir pakeitimas

⚠️ ĮSPĖJIMAS! Sunkūs sužalojimai dėl nusiviedžiamų peilio dalių. Nusidėvėjęs, įtrūkęs arba pažeistas pjovimo peilis gali lūžti ir jo dalys gali tapti pavojingais šoviniais.

- Reguliariai tikrinkite pjovimo peilį, ar jis nepažeistas.
- Nenaudokite veją pavėję, jei pjovimo peilis yra nusidėvėjęs arba pažeistas.
- Atšipusius arba pažeistus pjovimo peilius paveskite pagalasti / pakeisti AL-KO techninės priežiūros skyriuje arba įgaliotai specializuotai įmonei.
- Norint išvengti vibracijos, pjovimo peilį ir peilio varžtą visada reikia keisti kartu.
- Išgalastus pjovimo peilius reikia subalansuoti. Nesubalansuoti pjovimo peiliai sukelia stiprias vibracijas ir pažeidžia įrenginį.

9.4 Ratų pavaros Boudeno lyno nustatymas (17)

Ratų pavaros Boudeno lynas laikui bėgant pailgėja. Jei veikiant varikliui ratų pavara nebesijungia, vadinasi, Boudeno lynas tapo per ilgas ir jį reikia įtempti.

⚠️ ATSARGIAI! Pavojus susižaloti. Aštriabriaunės ir judančios įrenginio dalys (pvz., pjovimo peiliai) bei staiga pradėjusi važiuoti veją pavėję gali sužaloti.

- Boudeno lyną reguliuokite tik esant išjungtam varikliui ir sustojus pjovimo mechanizmui.

1. Išjunkite elektros srovės tiekimą ir išimkite akumuliatorių (žr. *Skyrius 6.3 "Pjovimo mechanizmo elektros srovės tiekimo įjungimas ir išjungimas (06)", puslapis 338*).

2. Boudeno lyno (17/2) reguliavimo dalį (17/1) sukite rodyklės kryptimi (t. y. prieš laikrodžio rodyklę) tol, kol Boudeno lynas bus įtemptas tarp pavaros mechanizmo perjungimo šakutės (17/3) ir laikymo vietos (17/4).
3. Norėdami patikrinti Boudeno lyno nustatymą, įjunkite įrenginį, paleiskite variklį ir pabandykite įjungti ratų pavara.
4. Jei ratų pavara neišjungiamo: pakartokite ankstesnius veiksmus.

Jei nustatyti Boudeno lyno nepavyko: kreipkitės į gamintojo techninės priežiūros skyrių.

9.5 Remonto darbai

⚠️ ĮSPĖJIMAS! Pavojus susižaloti atliekant remonto darbus. Netinkamai atliekant remonto darbus, galima sunkiai susižaloti ir gali būti pažeistas įrenginys.

- Paveskite remonto darbus tik gamintojo techninės priežiūros skyriams arba įgaliotoms specializuotoms įmonėms!

Kreipkitės į gamintojo techninės priežiūros skyrių, jei:

- Nebepasileidžia variklis.
- Įrenginys užvažiavo ant kliūties.
- Deformuotas pjovimo peilis ir (arba) variklio velenas.

- Įrenginys vibruoja ir veikia netolygiai.
- Iš akumuliatorių išbėgo rūgštis arba jie yra pažeisti.

9.6 USB sąsaja (18)

USB sąsaja (18/1) yra visose šioje naudojimo instrukcijoje aprašytose vejamose, tačiau pragraminės įrangos atnaujinimui ja galima naudotis tik tada, jei vejamovė yra išmani. Ji neskirta akumuliatoriams įkrauti.

⚠️ DĖMESIO! Įrenginio sugadinimo pavojus.

Įjungus į USB sąsają, mobiliųjų įrenginių (pvz., išmaniųjų telefonų) akumuliatoriai sugadinami.

- Į šią sąsają neįjunkite mobiliųjų įrenginių su akumuliatoriumi.

10 PAGALBA ATSIRADUS SUTRIKIMŲ

⚠️ ATSARGIAI! Pavojus susižaloti. Aštrabriaunės ir judančios įrenginio dalys gali sužeisti.

- Techninės apžiūros, priežiūros ir valymo darbų metu visada dėvėkite apsaugines pirštines!

📌 NUORODA Esant sutrikimui, kurie nėra nurodyti šioje lentelėje arba kurių negalite pašalinti savarankiškai, kreipkitės į mūsų klientų aptarnavimo tarnybą.

Sutrikimas	Priežastis	Šalinimas
Neveikia variklis.	Išjungtas elektros srovės tiekimas raktiniam jungikliui.	Įjunkite elektros srovės tiekimą raktiniam jungikliui.
	Neįdėtas arba blogai įdėtas akumuliatorius.	Tinkamai įdėkite akumuliatorių.
	Išsikvotas akumuliatorius.	Įkraukite akumuliatorių.
	Užblokuotas pjovimo peilis.	<ul style="list-style-type: none"> ■ Pašalinkite peilio sutrikimą. ■ Paleiskite vejamovę ant žemos vejės.
Mažėja variklio galia.	Pažeisti kabeliai arba jungikliai.	Neekspluatuokite įrenginio! Kreipkitės į gamintojo techninės priežiūros skyrių.
	Išsikvotas akumuliatorius.	Įkraukite akumuliatorių.
	Atšipęs pjovimo peilis.	Pjovimo peilį pristatykite pagaląsti gamintojo techninės priežiūros skyriui.
Pjaunant variklis sustoja.	Išmetimo kanale per daug žolės.	<ul style="list-style-type: none"> ■ Išimkite žolę. ■ Išvalykite sklendę su atvartu.
	Atšipęs pjovimo peilis.	Pjovimo peilį pristatykite pagaląsti gamintojo techninės priežiūros skyriui.

Sutrikimas	Priežastis	Šalinimas
	Variklis perkrautas.	Išjunkite akumuliatorinę veją, pastatykite ją ant lygaus pagrindo arba žemos žolės ir paleiskite iš naujo.
Nepakankamai užpildomas žolės surinkimo krepšys	Drėgna veja.	Palikite veja išdžiūti.
	Žolės surinkimo krepšys yra užsikišęs.	Išvalykite žolės surinkimo krepšio groteles.
	Per daug žolės išmetimo kanale arba korpusė.	<ul style="list-style-type: none"> ■ Išvalykite išmetimo kanalą / korpusą. ■ Pakoreguokite pjovimo aukštį
	Atšipęs pjovimo peilis.	Pjovimo peilį pristatykite pagaląsti gamintojo techninės priežiūros skyriui.
Žymiai trumpėja akumuliatoriaus veikimo trukmė.	Per mažas pjovimo aukštis.	Nustatykite aukštesnį pjovimą.
	Per aukšta arba per drėgna žolė.	Pagerinkite sąlygas: leiskite išdžiūti, nustatykite aukštesnį pjovimą.
	Per didelis pjovimo greitis.	<ul style="list-style-type: none"> ■ Sumažinkite pjovimo greitį. ■ Išvalykite išmetimo kanalą / korpusą, kad ašmenys galėtų laisvai sukis.
	Pjovimas su pilnu žolės surinkimo krepšiu	Ištuštinkite žolės surinkimo krepšį ir išvalykite išmetimo kanalą.
	Akumuliatoriaus eksploatavimo trukmė baigėsi.	Pakeiskite akumuliatorių. Naudokite tik originalius gamintojo priedus.
Nepavyksta įkrauti akumuliatoriaus.	Nešvarūs akumuliatoriaus kontaktai.	Išvalykite akumuliatoriaus kontaktus metaliniu daiktu ir apipurškite kontaktų purškalu. Dėmesio! Akumuliatoriaus kontaktus trumpai sujunkite metaliniu daiktu!
	Sugedo akumuliatorius arba įkroviklis.	Iš gamintojo užsisakykite atsarginių dalių.
	Akumuliatorius yra per karštas.	Leiskite akumuliatoriui atvėsti.
Įjungtas skydelis, bet variklis neveikia.	Išjungtas elektros srovės tiekimas raktiniam jungikliui.	Įjunkite elektros srovės tiekimą raktiniam jungikliui.
Skydelyje šviečia klaidos indikatorius.	Akumuliatorius įdėtas netinkamai.	Tinkamai įdėkite akumuliatorių.
Klaidos pranešimai apie išmaniojo mygtuko	Priežastys ir šalinimas: žr. <i>Skyrius 3.9 "Išmanusis mygtukas (03)*", puslapis 334.</i>	

11 TRANSPORTAVIMAS

11.1 Įrenginio transportavimas

DĖMESIO! Pjovimo mechanizmo pažeidimo pavojus. Jei nustatytas mažiausias pjovimo aukštis, važiuojant per laiptelius, kraštus arba bordiūrus galima pažeisti pjovimo mechanizmą.

- Transportuodami nustatykite aukščiausią pjovimo aukščio pakopą.

1. Išjunkite pjovimo mechanizmą ir palaukite, kol jis sustos.
2. Nustatykite aukščiausią pjovimo aukštį.
3. Pasukite raktinį jungiklį į padėtį „Off“ (0 poz.).

Įrenginio transportavimas tarp dviejų darbo zonų

- Įrenginį į darbo zoną vežkite nustatę aukščiausią pjovimo aukštį.
- Kad vežti būtų lengviau, įjunkite ratų pavarą*.
- Nešdami įrenginį naudokitės kreipiamąja rankena ir priekine nešimo rankena*.

* priklausomai nuo modelio, žr. techninius duomenis.

Įrenginio transportavimas transporto priemonė

- Išimkite akumulatorius.
- Užlenkite kreipiamąją rankeną.
- Užfiksuo­kite įrenginį transporto priemonėje, kad neapvirstų ir nenuslystų.
- Apsaugokite renginį nuo smūgių dėl aplink gulinčių daiktų.
- Nestatykite ant įrenginio jokių daiktų.

11.2 Akumuliatorių transportavimas

Prieš transportuodami atlikite tokius veiksmus:

1. Išjunkite įrenginį.
2. Išimkite akumulatorius iš įrenginio.
3. Pagal nurodymus supakuokite akumulatorius (žr. žemiau).

NUORODA Akumulatoriaus vardinė energija yra didesnė nei 100 Wh! Todėl laikykitės toliau pateiktų transportavimo nuorodų!

Sudėtyje esantis ličio jonų akumulatorius atitinka pavojingų produktų teisę, tačiau gali būti transportuojamas supaprastintomis sąlygomis.

- Akumuliatorių be papildomų priedų privatus naudotojas gali gabenti keliais, kai jis yra supakuotas mažmeninei prekybai ir yra transportuojamas asmeniniais tikslais.

- Komerciniai naudotojai, kurie vykdo transportavimą susijusį su įmonės veikla, (pvz., tiekimas į ir iš statybų aikštelių arba demonstravimas) gali taip pat pasinaudoti šia supaprastinta sąlyga.

Abiem prieš tai nurodytais atvejais būtina imtis priemonių turinio platinimui išvengti. Kitais atvejais būtina laikytis pavojingų produktų teisės reikalavimų! Neatsižvelgus į tai siuntėjui ir, galimai, vežėjui galioja baudos.

Kiti nurodymai dėl gabenimo ir siuntimo

- Ličio jonų akumulatorius transportuokite arba siųskite tik nepažeistus!
- Akumuliatoriui transportuoti naudokite tik originalią dėžę arba tinkamą pavojingam kroviniui skirtą dėžę (nereikia mažesnės nei 100 Wh vardinės energijos akumuliatoriams).
- Užklijuokite atvirus akumulatoriaus kontaktus, kad išvengtumėte trumpojo jungimo.
- Apsaugokite akumuliatorių pakuotėje, kad neslystų ir taip nebūtų pažeistas akumuliatorius.
- Dėl gabenimo arba siuntimo pasirūpinkite tiksliu siuntos ženkliniu ir dokumentais (pvz., per siuntų tarnybą arba per vežėjus).
- Prieš tai sužinokite, ar galima transportuoti su pasirinktu paslaugos teikėju, ir parodykite siuntą.

Mes rekomenduojame samdyti pavojingų krovinių specialistą siuntos paruošimui. Taip pat laikykitės galimų kitų nacionalinių reikalavimų.

12 SANDĖLIAVIMAS

Po kiekvieno naudojimo prietaisą kruopščiai išvalykite. Jei yra, sumontuokite visus apsauginius gaubtus. Laikykite prietaisą sausoje, rakinamoje, vaikams neprieinamoje vietoje.

12.1 Akumuliatorinės vejapjovės laikymas

⚠️ ATSARGIAI! Pavojus susižaloti. Jei įrenginys laikymo metu prieinamas vaikams ir pašaliniam, galima susižeisti.

- Laikykite įrenginį vaikams ir pašaliniam asmenims nepasiekiamoje vietoje.
- Padėkite įrenginį į laikymo vietą tik išėmę akumulatorius.

DĖMESIO! Įsilaužimo pavojus ir asmens duomenų praradimas. Vejapjovė prisijungia prie interneto ir ja „Smart Home“ ir „Smart Garden“ galima valdyti įrenginius.

- Įrenginį laikykite tik be akumuliatorių ir pasirūpinę jo apsauga nuo pašalinių asmenų prieigos.

1. Išjunkite įrenginį: Ištraukite įkišamą saugos raktą.
2. Nustatykite pjovimo aukštį ties aukščiausia pakopa.
3. Ištraukite akumuliatorius.
4. Leiskite varikliui atvėsti.
5. Kruopščiai išvalykite įrenginį.
6. Kad apsaugotumėte visas metalines dalis nuo korozijos, sutepkite jas plonai alyva arba silikonu.
7. Užlenkite kreipiamąjį rankeną.
8. Laikykite įrenginį sausoje, švarioje ir nuo šalčio apsaugotoje vietoje. Norėdami apsaugoti nuo dulkių, uždenkite orui laidžiu tentu. Nenaudokite plastikinės plėvelės, kad išvengtumėte drėgmės kaupimosi.

12.2 Akumuliatoriaus ir įkroviklio laikymas

f1 NUORODA Išsamią informaciją rasite atskirose akumuliatoriaus ir įkroviklio naudojimo instrukcijose.

13 IŠMETIMAS

Nurodymai elektrinių ir elektroninių prietaisų įstatyme (vok. ElektroG)



- Panaudoti elektriniai ir elektroniniai prietaisai nėra buitinės atliekos, todėl jiems priskiriamos atskiros taisyklės arba išmetimas!
- Prieš atiduodant prietaisus senas baterijas arba akumuliatorius, jei jie nėra tvirtai įstatyti prietaise, privaloma išimti! Jų išmetimą reglamentuoja baterijų įstatymas.
- Elektrinių ir elektroninių prietaisų savininkas arba naudotojas juos panaudojęs įstatymais yra įpareigotas juos grąžinti.
- Galutinis naudotojas yra pats atsakingas už savo asmeninių duomenų pašalinimą iš išmetamų senų prietaisų!

Perbraukto atliekų konteinerio simbolis reiškia, kad elektrinius ir elektroninius prietaisus draudžiama išmesti su buitinėmis atliekomis.

Elektrinius ir elektroninius prietaisus galima nemokamai atiduoti šiose vietose:

- viešose teisėtose išmetimo ir surinkimo vietose (pvz., komunaliniuose ūkiuose);
- Elektrinių prietaisų pardavimo vietose (stacionariose ir internetu), jei pardavėjas yra įsipareigojęs priimti arba tai daro savanoriškai.

Šie teiginiai galioja tik įrenginiams, įrengtiems ir parduodamiems Europos Sąjungos šalyse ir kuriems taikoma 2012/19/ES direktyva. Ne Europos Sąjungos šalims gali galioti kitos panaudotų elektrinių ir elektroninių įrenginių utilizavimo nuostatos.

Nurodymai baterijų įstatyme (vok. BattG)



- Senos baterijos ir akumuliatoriai nėra buitinės atliekos, todėl jiems priskiriamos atskiros taisyklės arba išmetimas!
- Dėl saugaus baterijų arba akumuliatorių išėmimo iš elektrinių prietaisų ir dėl informacijos apie jų tipą arba cheminę sistemą prašome atsižvelgti į tolimesnius duomenis, nurodytus naudojimo arba montavimo instrukcijoje.
- Baterijų arba akumuliatorių savininkas arba naudotojas juos panaudojęs įstatymais yra įpareigotas juos grąžinti. Grąžinti galima buityje įprastai naudojamą kiekį.

Senose baterijose gali būti kenksmingų medžiagų arba sunkiųjų metalų, kurie gali sukelti žalą aplinkai ir sveikatai. Senų baterijų panaudojimas ir naudojimas jų sudėtyje esančių išteklių prisideda prie šių abiejų prekių apsaugos.

Perbraukto atliekų konteinerio simbolis reiškia, kad baterijas ir akumuliatorius draudžiama išmesti su buitinėmis atliekomis.

Jei po atliekų konteineriu yra tokie ženklai Hg, Cd arba Pb, jie reiškia:

- Hg: baterijoje yra daugiau nei 0,0005 % gyvsidabrio
- Cd: baterijoje yra daugiau nei 0,002 % kadmio
- Pb: baterijoje yra daugiau nei 0,004 % švino

Baterijas ir akumuliatorius galima nemokamai atiduoti šiose vietose:

- viešose teisėtose išmetimo ir surinkimo vietose (pvz., komunaliniuose ūkiuose);
- baterijų ir akumuliatorių pardavimo vietose;
- bendros įrenginių naudotų baterijų surinkimo sistemos vietose;
- gamintojo surinkimo vietoje (jei jis yra bendros surinkimo sistemos narys).

Šie teiginiai galioja tik akumulatoriams ir baterijoms, įrengtoms ir parduodamoms Europos Sąjungos šalyse ir kurioms taikoma 2006/66/EB direktyva. Ne Europos Sąjungos šalims gali galioti kitos akumuliatorių ir baterijų utilizavimo nuostatos.

14 KLIENTŲ APTARNAVIMO TARNYBA / TECHNINĖS PRIEŽIŪROS PUNKTAS

Iškilius klausimų dėl garantijos, remonto ir atsarginių dalių, kreipkitės į savo artimiausią AL-KO techninės priežiūros skyrių. Jį rasite internete tokiu adresu:

www.al-ko.com/service-contacts

15 GARANTIJA

Galimus įrenginio medžiagų ar gamybos defektus įstatymų numatytu pretenzijų dėl trūkumų reiškimo senaties termino laikotarpiu mes šaliname savo nuožiūra remonto arba keitimo būdu. Senaties terminas nustatomas kiekvienu konkrečiu atveju pagal šalies, kurioje įrenginys buvo įsigytas, teisės aktus.

Mūsų garantinis įsipareigojimas galioja tik šiais atvejais:

- laikomasi šios naudojimo instrukcijos;
- įrenginys tinkamai naudojamas;
- naudojamos originalios atsarginės dalys.

Garantija nustoja galioti šiais atvejais:

- bandoma savarankiškai remontuoti įrenginį;
- savarankiškai atliekami techniniai pakeitimai;
- įrenginys naudojamas ne pagal paskirtį.

Garantija netaikoma:

- dažų pažeidimams, atsiradusiems dėl normalaus dėvėjimosi,
- susidėvinčiosioms dalims, atsarginių dalių kortelėje [xxxxxx (x)] pažymėtoms rėmeliu.

Garantinis laikotarpis prasideda nuo dienos, kurią įrenginį pirmą kartą įsigyja galutinis vartotojas. Lemiami yra pirkimo dokumente nurodyta data. Kreipkitės su šia garantijos deklaracija ir originaliu pirkimo dokumentu į savo pardavėją arba artimiausią įgaliotąjį klientų aptarnavimo skyrių. Ši deklaracija nedaro įtakos įstatymais pagrįstoms pirkėjo pretenzijoms, kurias jis gali pareikšti pardavėjui.

ORIĢINĀLĀS LIETOŠANAS INSTRUKCIJAS TULKOJUMS

Saturs

1	Īpaši drošības norādījumi.....	349	4.3	Trokšņa piesārņojums	356
2	Par šo lietošanas instrukciju	349	4.4	Drošības norādījumi akumulatoram un lādētājam	356
2.1	Simboli titullapā	349	5	Montāža.....	356
2.2	Zīmju skaidrojums un signālvārdi.....	349	6	Ekspluatācijas sākšana	356
3	Izstrādājuma apraksts.....	349	6.1	Akumulatora uzlāde.....	356
3.1	Paredzētais lietojums	350	6.2	Akumulatoru ievietošana un izņemšana (05)	356
3.2	Iepriekš paredzama potenciāli nepareiza izmantošana	350	6.3	Pļaušanas mehānisma strāvas padeves ieslēgšana un izslēgšana (06)	357
3.3	Atlikušie riski	350	6.4	Vadības paneļa ieslēgšana un izslēgšana*	357
3.4	Drošības un aizsardzības ierīces	350	7	Lietošana.....	357
3.5	Simboli uz iekārtas	350	7.1	Pļaušanas augstuma iestatīšana (07)	357
3.5.1	Drošības zīmes.....	350	7.2	Pļaušana ar zāles uztveršanas kasti (08, 09)	357
3.5.2	Vadības zīmes.....	351	7.3	Mulčēšana ar mulčēšanas ķīli (10, 11)*	358
3.6	Izstrādājuma pārskati	351	7.4	Pļaušana ar sānu izsviedēju (12)*	358
3.6.1	Izstrādājuma pārskats (01) – AL-KO	351	7.5	Vadības roktura noregulēšana atbilstoši augumam (13)*	359
3.6.2	Izstrādājuma pārskats (02) – solo by AL-KO	351	7.6	Pļaušanas mehānisma ieslēgšana un apturēšana (14)	359
3.7	Piegādes komplektācija	352	7.7	Riteņu piedziņas ieslēgšana un izslēgšana (15)*	359
3.8	Lietotne "AL-KO inTOUCH Smart Garden"*	352	7.8	Riteņu piedziņa – ātruma maiņa (16)*	359
3.9	Smart Button (03)*	352	7.9	"Eco-Mode" ieslēgšana un izslēgšana (16)*	360
3.9.1	Uzlādes stāvokļa rādītums.....	352	8	Darba norādījumi.....	360
3.9.2	Zāliena pļāvēja savienošana ar AL-KO Smart Cloud.....	353	9	Tehniskā apkope un tīrīšana	360
3.9.3	Darbību ieslēgšana "Smart Home" / "Smart Garden" (IFTTT).....	353	9.1	Regulāri veicamās apkopes	360
3.9.4	Zāliena aktivizēšana*.....	353	9.2	Ierīces un pļaušanas mehānisma tīrīšana.....	360
3.9.5	Wi-Fi nosaukuma un paroles atiestatīšana*.....	354	9.3	Griezējnažu pārbaude un nomaiņa	361
3.10	"maxRun & smart-drive" vadības panelis (04)*	354	9.4	Riteņu piedziņas Boudena troses iestatīšana (17)	361
4	Drošības norādījumi.....	354	9.5	Remontdarbi	361
4.1	Zālienu pļāvēja drošības norādījumi	354	9.6	USB saskarne (18)	361
4.1.1	Sagatavošanās darbam.....	354	10	Palīdzība traucējumu gadījumā.....	361
4.1.2	Sagatavošanās pasākumi	354			
4.1.3	Lietošana	354			
4.1.4	Apkope un uzglabāšana	355			
4.2	Vibrācijas slodze	355			

11	Transportēšana.....	363
11.1	Ierīces transportēšana	363
11.2	Akumulatoru transportēšana	363
12	Glabāšana	364
12.1	Akumulatora zāliena plāvēja glabāšana	364
12.2	Akumulatora un lādēšanas ierīces glabāšana.....	364
13	Utilizācija.....	364
14	Klientu apkalpošanas dienests/serviss	365
15	Garantija	365

1 ĪPAŠI DROŠĪBAS NORĀDĪJUMI

Šo ierīci drīkst izmantot bērni no 8 gadu vecuma un vecāki bērni, kā arī personas ar ierobežotām fiziskām, maņu un garīgām spējām vai personas bez pieredzes un zināšanām, kad tiek nodrošināta uzraudzība vai ir sniegtas instrukcijas, kā droši lietot ierīci, un informācija par iespējamo apdraudējumu. Bērni nedrīkst ar ierīci spēlēties. Tīrīšanu un apkopi bez uzraudzības nedrīkst ļaut veikt bērniem.



Attiecībā uz personām, kurām ir ļoti sarežģīti un kompleksi spēju ierobežojumi, var būt nepieciešamas instrukcijas, kas nav aprakstītas šajā dokumentā.

2 PAR ŠO LIETOŠANAS INSTRUKCIJU

- Vācu valodā izdotā versija ir oriģinālā lietošanas instrukcija. Visas pārējās dokumentu versijas citās valodās ir oriģinālo lietošanas instrukciju tulkojumi.
- Vienmēr saglabājiet šo lietošanas instrukciju tādā stāvoklī, lai vēlāk varat tajā ieskatīties, ja būs nepieciešama informācija par ierīci.
- Nododiet ierīci citām personām tikai kopā ar šo lietošanas instrukciju.
- Izlasiet un ievērojiet šajā lietošanas instrukcijā sniegtos drošības un brīdinājuma norādījumus.

2.1 Simboli titullapā

Simbols	Skaidrojums
	Pirms lietošanas obligāti uzmanīgi izlasiet šo lietošanas instrukciju. Tas ir priekšnoteikums drošam darbam un lietošanai bez traucējumiem.

Simbols	Skaidrojums
	Lietošanas instrukcija
	Rīkojieties ar litija-jonu akumulatoriem uzmanīgi! Īpaši ievērojiet šajā lietošanas instrukcijā esošās norādes par transportēšanu, glabāšanu un utilizāciju!

2.2 Zīmju skaidrojums un signālvārdi

⚠ BĪSTAMI! Norāda uz tiešu, bīstamu situāciju, kuras rezultātā, ja vien no tās neizvairīsieties, iestāsies nāve vai gūsiet smagas traumas.

⚠ BRĪDINĀJUMS! Norāda uz potenciāli bīstamu situāciju, kuras rezultātā, ja vien no tās neizvairīsieties, var iestāties nāve vai iespējams gūt smagas traumas.

⚠ ESIET PIESARDZĪGI! Norāda uz potenciāli bīstamu situāciju, kuras rezultātā, ja vien no tās neizvairīsieties, iespējams gūt vieglas vai vidēji smagas traumas.

⚠ UZMANĪBU! Norāda uz potenciāli bīstamu situāciju, kuras rezultātā, ja vien no tās neizvairīsieties, iespējams materiālo zaudējumu risks.

📖 NORĀDĪJUMS Īpaši norādījumi labākai izpratnei un manipulēšanai.

3 IZSTRĀDĀJUMA APRAKSTS

Šajā lietošanas instrukcijā ir aprakstīti dažādi AL-KO un solo by AL-KO zīmolu akumulatora zāliena plāvēju modeļi ar dažādu aprīkojumu. Atsevišķu modeļu aprīkojums ir norādīts montāžas instrukcijas tehniskajos datos.

Ierīci var izmantot tikai kopā ar tehniskajos datos norādītajiem litija jonu akumulatoriem un lādētājiem. Papildu informāciju par akumulatoriem un lādētājiem skatiet atsevišķās instrukcijās:

- Lietošanas instrukcija 441630: Litija jonu akumulators B150 Li (B05-3640G), B200 Li (B05-3650G)
- Lietošanas instrukcija 441633: Lādētājs C130 Li (C05-4230)

UZMANĪBU! Ierīces un akumulatora bojājumu risks. Lietojot ierīci ar nepiemērotu akumulatoru, iespējami ierīces un akumulatora bojājumi.

- Lietojiet ierīci tikai ar aprakstā norādīto akumulatoru.

3.1 Paredzētais lietojums

Šī ierīce paredzēta zālienu pļaušanai un to drīkst izmantot zāles pļaušanai tikai sausā laikā.

Iekārta ir paredzēta izmantošanai privātā teritorijā. Jebkāda cita veida lietojums, kā arī neatļautas modifikācijas un papildināšana, tiek uzskatītas par ierīces nepareizu lietojumu un šādi tiek zaudēta garantija, kā arī nav spēkā atbilstības deklarācija gadījumā ražotājs neuzņemas atbildību par kaitējumu, kas nodarīta lietotājam vai kādai trešajai pusei.

3.2 Iepriekš paredzama potenciāli nepareiza izmantošana

Ierīce nav paredzēta komerciāliem nolūkiem ne sabiedriskos parkos vai sporta laukumus, ne arī izmantošanai lauksaimniecībā vai mežsaimniecībā.

- Ierīci nedrīkst izmantot lietū vai slapjā zālienā.
- Nedrīkst demontēt vai apiet drošības ierīces.

3.3 Atlikušie riski

Arī tad, ja ierīce tiek izmantota atbilstoši tās lietojumam, vienmēr saglabājas zināms risks, kuru nav iespējams paredzēt. Arī ierīces tips un konstrukcija atkarībā no lietojuma var būt saistīta ar turpmāk tekstā uzskaitītajiem potenciālajiem riskiem:

- Iespējama atgriezumam, zemes un nelielu akmeņu izviesšana.
- Ja netiek izmantoti elpceļu aizsarglīdzekļi, iespējama atgriezumam daļiņu ieelpošana.
- Sagriešanās risks, sniedzoties pie rotējošā griezējmašīnā.

3.4 Drošības un aizsardzības ierīces

BRĪDINĀJUMS! Traumu risks. Bojātas un atslēgtas drošības un aizsardzības ierīces var būt iemesls smagām traumām.

- Bojātas drošības un aizsardzības ierīces ir jā-saremontē.
- Nekādā gadījumā neveidojiet drošības ierīču un aizsargierīču apvadus.

Drošības atslēga

Lai novērtu nejaūšu ieslēgšanos, ierīce ir aprīkota ar drošības atslēgu. Pirms apkopes darbu veikšanas izslēdziet ierīci un vienmēr izņemiet drošības atslēgu.

Motora ieslēgšanas rokturi/drošības sviru

Ierīce ir aprīkota ar motora ieslēgšanas rokturi/drošības sviru. Apdraudējuma brīdī vienkārši at-laidiet motora ieslēgšanas rokturi/drošības sviru. Sniega frēzes motors un griezējmašīna tiks apturēti.

Drošības slēdzis

Lai varētu ieslēgt motoru ar motora ieslēgšanas rokturi/drošības sviru, vispirms ir jānospiež drošības slēdzis.

Novirzītājsvāks

Novirzītājsvāks aizsargā, piemēram, pret nopļautās zāles daļiņām un akmeņiem, kas var tikt aizmesti pa gaisu.

3.5 Simboli uz iekārtas

3.5.1 Drošības zīmes

Simbols	Skaidrojums
	Izmantojot ierīci, ievērojiet īpašu piesardzību!
	Pirms lietošanas sākšanas izlasiet lietošanas instrukciju!
	Ievainojumu risks! Sargiet rokas un kājas no saskares ar pļaušanas mehānismu!
	Nav spēkā - tiek izmantots tikai benzīna zāliena pļāvējiem. Pirms apkopes vai tīrīšanas darbiem noņemiet aizdedzes sveces kontaktuzgali!
	Risks, ko rada izviesie priekšmeti!
	Izraidiet trešās personas no bīstamās zonas!

Simbols	Skaidrojums
	Nav spēkā - tiek izmantots tikai elektriskajiem zāliena pļāvējiem. Pirms tīrīšanas un apkopes darbiem vienmēr izslēdziet ierīci un atvienojiet to no elektrotīkla!
	Nav spēkā - tiek izmantots tikai elektriskajiem zāliena pļāvējiem. Bojāta strāvas vada gadījumā pastāv elektriskā trieciena risks!
	Nav spēkā - tiek izmantots tikai elektriskajiem zāliena pļāvējiem. Netuviniet tīkla kabeli griezējmechānismam un nebrauciet tam pāri!
	Pirms apkopes darbu veikšanas noņemiet deaktivizācijas ierīci!

3.5.2 Vadības zīmes

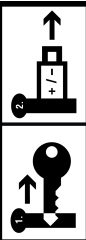
Simbols	Skaidrojums
	Motora ieslēgšanas kārtība (skatīt <i>Nodaļa 7.6 "Pļaušanas mehānisma ieslēgšana un apturēšana (14)", lappuse 359</i>)
	Nelietojot: izņemiet drošības atslēgu un izņemiet akumulatoru no ierīces.

3.6 Izstrādājuma pārskati

3.6.1 Izstrādājuma pārskats (01) – AL-KO

Nr.	Detāļa
1*	Smart Button*
2	Akumulatora nodalījuma vāks
3	Atslēgas slēdzis ar drošības atslēgu
4	1. un 2. akumulatora nodalījums

Nolokāms vadības rokturis, kas sastāv no šādām detaļām:

Nr.	Detāļa
5	■ Roktura augšējā daļa
6	■ Roktura apakšējā daļa
7	■ Spārnuzgriežņi (2x)
8*	"maxRun & smart-drive" vadības panelis*
9*	Riteņu piedziņas pārvada drošības svira*
10	Drošības svira
11	Drošības slēdzis
12	Līmeņa rādītājs
13	Zāles savākšanas kaste
14	Zāles savākšanas kastes rokturis
15	Centrālais pļaušanas augstuma regulators
16*	Sānu izvietošanas vāks*
17*	Priekšējais nešanas rokturis*
18	Akumulatori (1x vai 2x)
19	Lādētājs

* *atkarībā no modeļa, skatiet montāžas instrukciju.*

3.6.2 Izstrādājuma pārskats (02) – solo by AL-KO

Nr.	Detāļa
1*	Smart Button*
2	Akumulatora nodalījuma vāks
3	Atslēgas slēdzis ar drošības atslēgu
4	1. un 2. akumulatora nodalījums

Nolokāms vadības rokturis ar iestatāmu augstumu, kas sastāv no šādām detaļām::

5	■ Roktura augšējā daļa
6	■ Roktura apakšējā daļa**
7*	■ Ātrās regulēšanas šarnīrveida savienojumi*
8*	"maxRun & smart-drive" vadības panelis*
9*	Riteņu piedziņas pārvada drošības svira*

Nr.	Daļa
10	Drošības svira
11	Drošības slēdzis
12	Līmeņa rādītājs
13	Zāles savākšanas kaste
14	Zāles savākšanas kastes rokturis
15	Centrālais pļaušanas augstuma regulators
16*	Sānu izvietošanas vāks*
17*	Priekšējais nešanas rokturis*

* atkarībā no modeļa, skatiet montāžas instrukciju.

** atkarībā no modeļa: tērauda vai alumīnija versija.

3.7 Piegādes komplektācija

Piegādes komplektācijā ietilpst turpmāk uzskaitītās detaļas. Pārbaudiet, vai komplektācijā ir iekļautas visas uzskaitītās detaļas:

Nr.	Daļa
1	Zāliena pļāvējs
2	Zāles uztveršanas kaste (nav uzstādīta/daļēji uzstādīta)*
3	Vadības rokturis (nav uzstādīts/daļēji uzstādīts)*
4	Sānu izviedēja ieliktnis*
5	Mulčēšanas ķīlis*
6	Maisiņš ar skrūvēm
7	Akumulators* (1x vai 2x)*
8	Lādētājs*

* atkarībā no modeļa, skatiet montāžas instrukciju.

3.8 Lietotne "AL-KO inTOUCH Smart Garden"

* atkarībā no modeļa, skatiet montāžas instrukciju.

Zāliena pļāvējs ir aprīkots ar Wi-Fi funkciju. Tas nodrošina ērtu vadību, iestatīšanu un uzraudzību, izmantojot lietotni no mobilās ierīces (viedtālruna, planšetdatora).

NORĀDĪJUMS Lai izmantotu lietotni, mobilajai ierīcei jābūt interneta savienojumam.

Lietotne "AL-KO inTOUCH Smart Garden" ir pieejama Android ierīcēm Google Play veikalā un iOS ierīcēm - Apple App Store:



Pēc lietotnes instalēšanas vispirms jāpiesakās vai jāreģistrējas. Pēc tam izpildiet "soli pa soli" norādījumus.

Lietotne piedāvā pļaušanas funkciju klāstu, piemēram, produktu reģistrāciju, dārzkopības padomus, augu ceļvežus vai pašpiegādes paziņojumus kļūmes gadījumā.

Papildu informāciju par lietotni "AL-KO inTOUCH Smart Garden" skatiet vietnē:

<https://alko-garden.com/smart-connect/>



3.9 Smart Button (03)*

* atkarībā no modeļa, skatiet montāžas instrukciju.

Izmantojot Smart Button, jūs pievienojat savu zāliena pļāvēju AL-KO Smart Cloud un daudzajām Smart Gardening iespējām:

<https://alko-garden.de/smart-gardening-mit-alko/>

NORĀDĪJUMS Norādījums par Wi-Fi.

- Lai varētu izmantot AL-KO Smart Gardening, zāliena pļāvējam jāatrodas jūsu Wi-Fi darbības zonā.
- Sagatavojiet Wi-Fi nosaukumu un paroli.

3.9.1 Uzlādes stāvokļa rādījums

Smart Button signalizē par akumulatoru uzlādes stāvokli no attāluma.

Smart Button	Skaidrojums
Spīd zaļā krāsā.	Akumulatori ir uzlādēti.
Spīd sarkanā krāsā.	Akumulatori ir izlādējušies.

3.9.2 Zāliena plāvēja savienošana ar AL-KO Smart Cloud

I NORĀDĪJUMS Norādījums par IT drošību. Zāliena plāvējs automātiski saņem jaunākos programmatūras atjauninājumus no AL-KO Smart Cloud, lai novērstu drošības nepilnības. Šim nolūkam ir nepieciešama piekļuve internetam, izmantojot Wi-Fi.

- Pievienojiet zāliena plāvēju internetam, tikai izmantojot drošu Wi-Fi.
- Izveidojiet drošu Wi-Fi paroli.

- Viedtālruna sagatavošana:
 - Instalējiet lietotni "AL-KO inTOUCH Smart Garden" (skatīt *Nodaļa 3.8 "Lietotne "AL-KO inTOUCH Smart Garden""*, *lappuse 352*).
 - Palaidiet lietotni.
- Palaidiet uzstādīšanas vedni: Apm. 3 sekundes turiet nospiestu Smart Button.
- Uzstādīšanas vednī:
 - Savienojiet viedtālruni ar zāliena plāvēja Wi-Fi.
 - Izmainiet zāliena plāvēja nosaukumu (brīvizvēles).
 - Ievadiet savu Wi-Fi nosaukumu un paroli. Zāliena plāvējs savienojas ar AL-KO Smart Cloud.

Smart Button iestatīšanas laikā

Nr.	Smart Button	Skaidrojums
Savienojums ar lietotni:		
a.	Pulsē zilā krāsā.	Uzstādīšanas vednis ir sāksis, tiek gaidīts savienojums.
b.	Pastāvīgi spīd zilā krāsā.	Uzstādīšanas vednis ir savienots ar lietotni.
Savienojums ar AL-KO Smart Cloud, izmantojot lietotāja Wi-Fi:		
c.	Spīd zilā krāsā, rotējot pulksteņa rādītāju kustības virzienā.	Savienojuma mēģinājums
d.	Mirgo zilā krāsā.	Savienots.
e.	Mainās starp zaļu un zilu krāsu.	Savienots ar AL-KO Smart Cloud.

Nr.	Smart Button	Skaidrojums
f.	Mainās starp sarkanu un zilu krāsu.	Nav savienots. Wi-Fi nosaukums un parole nav ievadīti pareizi.

Smart Button ekspluatācijas laikā

Smart Button	Skaidrojums
Spīd zilā krāsā (dzies-toši).	Savienots ar AL-KO Smart Cloud. Wi-Fi uz-tveršana ir pietiekama.
Spīd zilā krāsā, rotē-jot.	Savienojums ar AL-KO Smart Cloud ir pārtraukts. Wi-Fi uz-tveršana ir pārtraukta.

3.9.3 Darbību ieslēgšana "Smart Home" / "Smart Garden" (IFTTT)

Ar Smart Button varat aktivizēt līdz 3 IFTTT darbībām (IFTTT: If This Then That). Vietnē <https://ifttt.com/> vispirms izveidojiet šīs darbības (piem., ierīču vadību "Smart Home" vai "Smart Garden", laistīšanas ieslēgšana, garāžas vārtu atvēršana). IFTTT darbības var būt bezmaksas vai maksas atkarībā no pakalpojumu sniedzēja abonēšanas modeļa.

I NORĀDĪJUMS Papildu informāciju par IFTTT skatiet vietnē: <https://alko-garden.de/ifttt-de/>

- Pēc kārtas īsi nospiediet Smart Button 1 reizi, 2 reizes vai 3 reizes, lai aktivizētu 1., 2. vai 3. IFTTT darbību.

Smart Button	Skaidrojums
Pārmaiņus mirgo zaļā un zilā krāsā.	IFTTT darbība ir ieslēgta.
Pārmaiņus mirgo sarkanā un zilā krāsā.	IFTTT darbību nebija iespējams ieslēgt.

Sakarā ar piekļuvi internetam un funkcijām "Smart Home" un "Smart Garden" ir nepieciešama droša ierīces uzglabāšana (skatīt *Nodaļa 12.1 "Akumulatora zāliena plāvēja glabāšana"*, *lappuse 364*).

3.9.4 Zāliena aktivizēšana*

* atkarībā no modeļa, skatiet montāžas instrukciju.

Pēc 10 minūtēm, kad zāliena plāvējs netiek izmantots, tas pārslēdzas enerģijas taupīšanas režīmā. Vadības panelis tiek izslēgts.

Lai aktivizētu zāliena plāvēju: skatīt *Nodaļa 6.4 "Vadības paneļa ieslēgšana un izslēgšana"*, lappuse 357.

3.9.5 Wi-Fi nosaukuma un paroles atiestatīšana*

* atkarībā no modeļa, skatiet montāžas instrukciju.

1. Apm. 10 sekundes turiet nospiestu Smart Button:

Smart Button	Skaidrojums
Spīd zilā krāsā. Pēc tam dziestoši pretēji pulksteņa rādītāju kustības virzienam.	Atiestates process
Mirgo zilā krāsā.	Atiestates process ir pabeigts.

3.10 "maxRun & smart-drive" vadības panelis (04)*

* atkarībā no modeļa, skatiet montāžas instrukciju.

Taustiņi

Nr.	Skaidrojums
1	Vadības paneļa ieslēgšanas/izslēgšanas taustiņš
2	Taustiņš "Eco-Mode"
3	Taustiņš mīnus: riteņu piedziņas ātruma samazināšana.
4	Taustiņš plus: riteņu piedziņas ātruma palielināšana.

Rādījumi

Nr.	Skaidrojums
5	Wi-Fi savienojuma rādījums
6	1. akumulatora uzlādes stāvokļa indikācija
7	2. akumulatora uzlādes stāvokļa indikācija
8	Kļūdas indikācija
9	Riteņu piedziņas iestatītais ātrums (7 pakāpes)

4 DROŠĪBAS NORĀDĪJUMI

4.1 Zālienu plāvēja drošības norādījumi

4.1.1 Sagatavošanās darbam

- Rūpīgi izlasiet lietošanas instrukciju. Apgūstiet ierīces vadības rīkus un pareizu ierīces lietošanu.
- Nekādā gadījumā neļaujiet ierīci lietot bērniem vai cilvēkiem, kas nav iepazinušies ar lietošanas instrukciju.
 - Jāraugās, lai bērni ar ierīci nerotaļotos.
 - Tīrīšanu un apkopi nedrīkst ļaut veikt bērniem.
 - Vietējie normatīvi var noteikt minimālo lietotāja vecumu.
- Šo ierīci drīkst izmantot personas ar ierobežotām fiziskām, maņu un garīgām spējām vai personas bez pieredzes un zināšanām, kad tiek nodrošināta uzraudzība vai ir sniegtas instrukcijas, kā droši lietot ierīci, un informācija par iespējamo apdraudējumu.
- Neļaujiet, ja tuvumā atrodas citas personas, jo īpaši bērni, vai arī dzīvnieki.
- Atcerieties par to, ka lietotājs ir atbildīgs par izraisītiem nelaimes gadījumiem vai īpašumam radītiem bojājumiem.
- Nedarbiniet iekārtu, esot alkohola, narkotiku vai medikamentu ietekmē.

4.1.2 Sagatavošanās pasākumi

- Lietojot ierīci, vienmēr valkājiet slēgtus apavus un garās bikses. Nedarbiniet ierīci ar bāsām kājām vai vaļējām sandelēm. Neģērbiet brīvi nokarenu apģērbu vai apģērbu ar mežģītnēm un jostām.
- Pārbaudiet vietu, kurā tiks izmantota ierīce, un aizvāciet visus svešķermeņus, kas varētu tikt ierauti ierīcē un izmesti no tās ārā.
- Pirms ierīces lietošanas vienmēr pārliecinieties, vai nav nolietojies vai bojāts griezējnazis, stiprinājumu skrūves un viss griezējmehanisms. Lai nodrošinātu ierīces līdzsvarojumu, nolietojušos vai bojātu griezējnazī un stiprinājuma skrūves ir jānomaina kā vienu komplektu. Nepieciešams nomainīt nodilušas vai bojātas brīdinājuma norādes.

4.1.3 Lietošana

- Pļaut drīkst tikai dienas gaismā vai pienācīgā mākslīgā apgaismojumā.
- Pēc iespējas izvairieties lietot ierīci pa slapju zāli.

- Vienmēr sekojiet, lai uz nogāzēm nodrošinātu stabilu stāju.
 - Ierīci pārvietojiet tikai ejot.
 - Nepļaujiet attiecībā pret nogāzi tieši uz augšu vai leju.
 - Jo īpaši uzmanieties, mainot uz nogāzes pļaušanas virzienu.
 - Nepļaujiet pārlieku stāvas nogāzes.
 - Rīkojieties sevišķi piesardzīgi, kad zāliena pļāvēju apgriežat vai velkat virzienā uz sevi.
 - Apturiet griezējnazī(-žus), ja zāliena pļāvēju nepieciešams savērt, lai pārvietotu pāri vietām, kur nav zāles, kā arī tad, ja zāliena pļāvējs jāpārvieto uz vai no vietas, kur pļausiet.
 - Nekādā gadījumā nelietojiet ierīci ar bojātām drošības ierīcēm vai aizsargpārsegumiem vai, ja šāds aizsargaprīkojums nav uzstādīts, piem., novirzītājpļāksne un/vai zāles uztveršanas ierīces. Nomainiet bojātas drošības ierīces un pārsegumus, uzstādiet neuzstādītus drošības ierīces un pārsegumus pareizi.
 - Iedarbiniet motoru piesardzīgi un ievērojiet ražotāja sniegtās instrukcijas. Pārliecinieties, lai būtu nodrošināts pietiekams attālums no kājām līdz griezējnazim(-žiem).
 - Iedarbinot motoru, zāliena pļāvēju nedrīkst sagāzt, ja vien tas nav nepieciešams pļaušanas laikā. Šādā situācijā sagāziet pļāvēju tikai tik daudz, cik tas tiešām ir nepieciešams, un paceliet uz augšu to pusi, kas atrodas tālāk no jums.
 - Nedarbiniet motoru tad, ja atrodaties pretim izmetēja kanālam.
 - Nekādā gadījumā nelieciet rokas vai kājas uz rotējošām detaļām vai zem tām. Vienmēr sekojiet, lai neatrastos pret izviedēja atveri.
 - Nekādā gadījumā neceliet vai nepārnēsājiet ierīci ar ieslēgtu motoru.
 - Izslēdziet motoru un izņemiet drošības atslēgu. Pārliecinieties, ka visas kustīgās detaļas ir apturētas:
 - ja dodaties prom no zāliena pļāvēja;
 - pirms aizsprostojumu tīrīšanas vai izmetēja kanāla aizsprostojumu tīrīšanas;
 - pirms zāliena pļāvēja pārbaudes veikšanas, tīrīšanas, remonta vai apkopes darbu veikšanas;
 - pēc trieciena pret svešķermeņiem. Pirms iedarbināt zāliena pļāvēju no jauna, nosakiet bojājumus un veiciet vajadzīgos remontdarbus.
 - Ja zāliena pļāvējam parādās pārlieku liela vibrācija, pārbaudi jāveic nekavējoties:
 - jānosaka bojājumi;
 - veiciet bojāto detaļu remontu;
 - pārliecinieties, vai ir nostiprināti visi uzgriežņi, tapas un skrūves.
 - Nestrādājiet ar ierīci sliktos laika apstākļos, jo īpaši, lietus vai negaisa laikā.
- #### 4.1.4 Apkope un uzglabāšana
- Nodrošiniet, lai visi uzgriežņi, tapas un skrūves būtu cieši pievilktas un ierīce būtu drošā darba stāvoklī.
 - Regulāri pārbaudiet zāles uztveršanas mehānismu, lai tas nebūtu nolietojies un būtu darba kārtībā.
 - Lai garantētu drošību, nomainiet nolietojušās un bojātas detaļas.
 - Ņemiet vērā, ka ierīcēm ar vairākiem griezējnazīem, viena griezējnaža griešana var izraisīt pārējo griezējnažu griešanu.
 - Veicot ierīces regulēšanu, raugieties, lai pirkti netiktu ierauti starp griezējnazīem un nekustīgajām ierīces daļām.
 - Pirms novietojiet ierīci glabāties, pagaidiet līdz tā atdziest.
 - Kad veiciet griezējnažu apkopi, pārliecinieties, vai tos var brīvi pagriezt arī tad, kad ir atslēgts spriegums.
 - Lai garantētu drošību, nomainiet nolietojušās un bojātas detaļas. Vienmēr izmantojiet tikai autentiskas rezerves daļas un piederumus.
- #### 4.2 Vibrācijas slodze
- **Vibrācijas radīts risks**
Faktiskais vibrāciju emisijas rādītājs ierīces ekspluatācijas laikā var atšķirties no ražotāja norādītās vērtības. Pirms lietošanas un lietošanas laikā ievērojiet turpmāk uzskaitītos ietekmējošos faktorus.
 - Vai ierīce tiek izmantota atbilstoši lietošanas nolūkam?
 - Vai apstrādājama materiāls tiek nogriezts vai apstrādāts pareizi?
 - Vai ierīce ir labā darba stāvoklī?
 - Vai griešanas aprīkojums ir pareizi uzstādīts un ir uzstādīts pareizs griešanas darbarīks?
 - Vai ir uzstādīti rokturi un, ja tas ir nepieciešams, ir uzstādīti vibrācijas slāpējoši rokturi, kā arī, vai tie ir kārtīgi piestiprināti pie ierīces?

- Darbiniet ierīci tikai ar tādu motora ātrumu, kas nepieciešams attiecīgā darba veikšanai. Izvairieties no ierīces darbināšanas ar maksimālajiem apgrīzieniem, lai samazinātu troksni un vibrāciju.
- Nepareizas ekspluatācijas un apkopes dēļ var palielināties ierīces radītais troksnis un vibrācijas. Tas rada kaitējumu veselībai. Šādā situācijā nekavējoties izslēdziet ierīci un veiciet tās remontu pilnvarotā servisa centrā.
- Vibrāciju radītais slodzes līmenis ir atkarīgs no veicamā darba vai ierīces izmantošanas veida. Novērtējiet šo līmeni un paredziet pietiekami ilgus darba pārtraukumus. Šādi rīkojoties, ievērojami samazināsiet vibrācijas slodzi kopumā visā darba laikā.
- Pārāk ilgi lietojot ierīci, tā izraisīs operatora ķermeņa vibrācijas, kas var būt iemesls asins cirkulācijas problēmām (pazīme — „pirksti kļūst balti”). Lai mazinātu šo risku, uzvelciet cimdus un nodrošiniet, lai rokas būtu siltas. Ja konstatējat pazīmi „balti pirksti”, nekavējoties konsultējieties pie ārsta. Šī pazīme ietver: Jūtīguma samazināšanās, tirpšana, nieze, sāpes, spēka zudums, ādas krāsas vai stāvokļa izmaiņas. Parasti šie simptomi ietekmē pirkstus, rokas vai pulsu. Zemā temperatūrā šie riski samazinās.
- Darba dienas laikā centieties ievērot garākus darba pārtraukumus, lai jūsu ķermenis varētu atgūties no trokšņa un vibrācijām. Plānojiet savu darbu tā, lai, strādājot ar ierīcēm, kam ir augsts vibrāciju līmenis, darba laiks būtu sadalīts uz vairākām dienām.
- Ja darba laikā, turot ierīci rokās, sajūtat diskomfortu vai notiek ādas krāsas izmaiņas, nekavējoties pārtrauciet darbu. Izmantojiet pietiekami ilgus darba pārtraukumus. Nepārtraucot darbu pietiekami ilgi, var iestāties roku-plaukstu vibrācijas sindroms.
- Samaziniet vibrācijas iedarbības risku līdz minimumam. Veiciet ierīces kopšanu atbilstoši norādījumiem lietošanas instrukcijā.
- Ja ierīci nākas izmantot bieži, sazinieties ar vietējo izplatītāju, lai iegādātos pretvibrācijas piederumus (piem., rokturus).
- Izvairieties no strādāšanas ar ierīci temperatūrā zem 10 °C. Plānojot darbu, novērtējiet, kā var samazināt vibrācijas ietekmi.

4.3 Trokšņa piesārņojums

Ir noteikts trokšņa līmenis, no kura, darbojoties šai ierīcei, nevar izvairīties. Paredziet trokšņainu

darbu, kad to atļauts veikt un saplānotā laikā. Ja nepieciešams, atpūties un, cik vien iespējams, ierobežojiet strādāšanas ilgumu. Individuālajai aizsardzībai un blakusesošajiem cilvēkiem aizsardzībai ir jālieto piemēroti dzirdes aizsardzības līdzekļi.

4.4 Drošības norādījumi akumulatoram un lādētājam

Ievērojiet akumulatora un lādēšanas ierīces drošības norādījumus, kas atrodami atsevišķās lietošanas instrukcijās.

Skatīt:

- Lietošanas instrukcija 441630: Litija jonu akumulators B150 Li (B05-3640G), B200 Li (B05-3650G)
- Lietošanas instrukcija 441633: Lādētājs C130 Li (C05-4230)

5 MONTĀŽA

Montāža: skatiet montāžas instrukciju.

⚠ BRĪDINĀJUMS! Nepilnīga montāža ir bīstama! Pilnībā nesamontētas ierīces darbība var izraisīt smagas traumas.

- Lietojiet ierīci tikai tad, kad ir pilnībā pabeigta montāža!
- Neievietojiet ierīcē akumulatorus, kamēr nav pilnībā pabeigta montāža!

6 EKSPLUATĀCIJAS SĀKŠANA

6.1 Akumulatora uzlāde

ℹ NORĀDĪJUMS Lūdzu, skatiet detalizētu informāciju par akumulatoru un akumulatora lādēšanas ierīci atsevišķās lietošanas instrukcijās.

6.2 Akumulatoru ievietošana un izņemšana (05)

Zāliena plāvēju varat darbināt ar vienu vai diviem akumulatoriem. Izmantojot divus akumulatorus, darba laiks un līdz ar to arī plāujamā platība ievērojami palielinās.

Varat izmantot akumulatorus ar dažādiem uzlādes stāvokļiem. Pilnīgākais no abiem akumulatoriem tiek izlādēts pirmais, līdz tā uzlādes līmenis ir vienāds ar otru akumulatora uzlādes līmeni. Pēc tam abi akumulatori tiek izlādēti vienādi.

UZMANĪBU! Akumulatoru izraisītu bojājumu risks. Ja akumulatori pēc lietošanas paliek ierīcē, tie var tikt bojāti.

- Uzreiz pēc lietošanas izņemiet akumulatorus no ierīces un glabājiet no aukstuma aizsargātā vietā.
- Ievietojiet akumulatorus ierīcē uzreiz pirms darba sākšanas.

Akumulatora ievietošana

1. Atveriet (05/a) akumulatora nodalījuma vāku (05/1).
2. Ievietojiet akumulatoru no augšas akumulatora nodalījumā (05/2) tā, lai tas nofiksējas savā vietā.
3. Aizveriet akumulatora nodalījuma vāku.

Akumulatora izņemšana

1. Nospiediet un turiet akumulatora fiksācijas pogu.
2. Izņemiet akumulatoru.

6.3 Pļaušanas mehānisma strāvas padeves ieslēgšana un izslēgšana (06)

Izmantojiet atslēgas slēdzi, lai ieslēgtu un izslēgtu pļaušanas mehānisma motora strāvas padevi. Atslēgas slēdzi ieslēdz ar drošības atslēgu.

⚠ BRĪDINĀJUMS! Ievainojumu risks! Nejaudas ieslēgšanas gadījumā var gūt smagas traumas.

- Vienmēr pirms darba pārtraukumiem un apkopes darbiem: lai izslēgtu strāvas padevi, pagrieziet drošības atslēgu izslēgtā stāvoklī un pēc tam to izņemiet.

Strāvas padeves ieslēgšana

1. Atveriet akumulatora nodalījuma vāku.
2. Ievietojiet (06/a) drošības atslēgu (06/1) drošības slēdzi.
3. Pagrieziet drošības atslēgu ieslēgtā stāvoklī (poz. I) (06/b). Šādi pļaušanas mehānisma motoram tiek nodrošināta strāvas padeve, taču tas vēl nedarbosies.
4. Aizveriet akumulatora nodalījuma vāku.
5. Pļaušanas mehānisma ieslēgšana: skatīt *Nodaļa 7.6 "Pļaušanas mehānisma ieslēgšana un apturēšana (14)", lappuse 359.*

Strāvas padeves atslēgšana

1. Pagrieziet (06/c) drošības atslēgu izslēgtā stāvoklī (poz. 0) un izņemiet (06/d).
2. Uzreiz pēc lietošanas izņemiet akumulatorus no ierīces, uzlādējiet un glabājiet no aukstu-

ma aizsargātā vietā. Nākamajā lietošanas reizē neuzstādiet akumulatorus ierīcē uzreiz pirms lietošanas.

6.4 Vadības paneļa ieslēgšana un izslēgšana*

* *atkarībā no modeļa, skatiet montāžas instrukciju.*

Priekšnosacījums: ir ievietots vismaz 1 akumulators.

📌 NORĀDĪJUMS Drošības atslēga nav jāpagriež pozīcijā On (poz. I), lai nodrošinātu strāvas padevi vadības panelim un riteņu piedziņai.

Lai ieslēgtu vadības paneli, jums ir šādas iespējas:

- Nedaudz nospiediet vadības paneļa ieslēgšanas/izslēgšanas taustiņu (04/1).
- Īsi nospiediet Smart Button (03/1).
- Vadības panelis ieslēdzas automātiski, iedarbinot pļaušanas mehānisma motoru (skatīt *Nodaļa 7.6 "Pļaušanas mehānisma ieslēgšana un apturēšana (14)", lappuse 359.*)

7 LIETOŠANA

⚠ BRĪDINĀJUMS! Ievainojumu risks! Bojātas un atslēgtas drošības un aizsardzības ierīces var būt iemesls smagām traumām.

- Pirms ierīces ieslēgšanas pārbaudiet, vai visas drošības ierīces un aizsargmehānismi ir uzstādīti un darbojas!

7.1 Pļaušanas augstuma iestatīšana (07)

⚠ ESIET PIESARDZĪG! Sagriešanās risks. Sniedzoties ieslēgtā pļaušanas mehānismā, pastāv sagriešanās risks.

- Mainiet augstumu tikai ar izslēgtu motoru un apturētu pļaušanas mehānismu.

1. Lai atbloķētu, viegli piespiediet sviru (07/1) uz āru (07/a) un turiet.
 - Īsākam zālei pārvietojiet sviru priekšējā riteņa virzienā (07/b).
 - Garākai zālei pārvietojiet sviru aizmugurējā riteņa virzienā (07/b).
2. Atlaidiet sviru, līdz tā nofiksējas vēlamajā pozīcijā.

7.2 Pļaušana ar zāles uztveršanas kasti (08, 09)

Ierīci var darbināt gan ar zāles uztveršanas kasti, gan bez tā.

Zāles uztveršanas kastes pievienošana

1. Pārliecinieties, ka ierīce ir izslēgta un pļaušanas mehānisms nekustas.
2. Paceliet (08/a) novirzītājvāku (08/1).
3. Ievietojiet (08/b) zāles uztveršanas kasti (08/2) turētājā.
4. Atļaidiet novirzītājvāku.

Uzpildes līmeņa pārbaude

Uzpildes līmeņa rādītums (09/1) ar gaisa plūsmu pļaušanas laikā tiek spiests uz augšu (09/a). Ja zāles uztveršanas kaste (09/2) ir pilna, ieslēdzas kastes uzpildes līmeņa rādītums (09/b). Zāles uztveršanas kasti nepieciešams iztukšot.

Zāles uztveršanas kastes noņemšana un izbēšana

⚠ ESĪET PIESARDZĪGI! Sagriešanās risks. Sniedzoties ieslēgtā pļaušanas mehānismā, pastāv sagriešanās risks.

- Noņemiet zāles uztveršanas kasti tikai tad, kad negriežas pļaušanas mehānisms.
1. Pārliecinieties, ka ierīce ir izslēgta un pļaušanas mehānisms nekustas.
 2. Paceliet novirzītājvāku (08/1).
 3. Noceliet zāles uztveršanas kasti (08/2) no turētāja un izņemiet virzienā uz aizmuguri.
 4. Iztukšojiet zāles uztveršanas kasti.
 5. Izfīriet izpūšanas caurumus (08/3) zem uzpildes līmeņa rādītuma.
 6. Iekariniet zāles uztveršanas kasti (skat. iepr. tekstā).

7.3 Mulčēšana ar mulčēšanas ķīli (10, 11)*

* *atkarībā no modeļa, skatiet montāžas instrukciju.*

Mulčēšanas laikā nopļautā zāle netiek savākta, bet gan paliek zālējā. Mulča aizsargā augsni pret izžūšanu un sniedz tai barības vielas. Labākie rezultāti tiek sasniegti, regulāri nopļaujot apm. 2 cm. Tikai jauna zāle ar mīkstu augu šķiedru ātri satrūd.

- Zāles garums pirms mulčēšanas: maks. 8 cm
- Zāles garums pēc mulčēšanas: min. 4 cm

f NORĀDĪJUMS Saskaņojiet iešanas ātrumu ar mulčēšanu - neejiet pārāk ātri.

Mulčēšanas ķīļa ievietošana

⚠ ESĪET PIESARDZĪGI! Sagriešanās risks. Sniedzoties ieslēgtā pļaušanas mehānismā, pastāv sagriešanās risks.

- Pirms mulčēšanas ķīļa ievietošanas vai izņemšanas izslēdziet ierīci un izņemiet drošības ievietoamo atslēgu.
1. Izslēdziet ierīci: Pagrieziet drošības atslēgu izslēgtā stāvoklī (poz. 0) un izņemiet.
 2. Noņemiet zāles uztveršanas kasti.
 3. Paceliet novirzītājvāku (10/1) un ievietojiet (10/a) mulčēšanas ķīli (10/2) izlādes kanālā (10/3). Stiprinājumam jānofiksējas.

UZMANĪBU! Ierīces bojājumu risks. Ja mulčēšanas ķīlis nenofiksējas, iespējams sabojāt mulčēšanas ķīli un pļaušanas mehānismu.

- Nodrošiniet, lai fiksators nofiksētos.

Mulčēšanas ķīļa izņemšana

1. Izslēdziet ierīci: Pagrieziet drošības atslēgu izslēgtā stāvoklī (poz. 0) un izņemiet.
2. Paceliet novirzītājvāku.
3. Atbrīvojiet (11/a) mulčēšanas ķīļa fiksatoru (11/1).
4. Izņemiet (11/b) mulčēšanas ķīli (11/2).

7.4 Pļaušana ar sānu izviedēju (12)*

* *atkarībā no modeļa, skatiet montāžas instrukciju.*

⚠ ESĪET PIESARDZĪGI! Sagriešanās risks. Sniedzoties ieslēgtā pļaušanas mehānismā, pastāv sagriešanās risks.

- Ievietojiet vai izņemiet sānu izviedēja ieliktni tikai tad, kad motors un pļaušanas mehānisms nekustas.

Sānu izviedēja ieliktna ievietošana

1. Izslēdziet ierīci: Pagrieziet drošības atslēgu izslēgtā stāvoklī (poz. 0) un izņemiet.
2. Noņemiet zāles uztveršanas kasti un ievietojiet mulčēšanas ķīli, skatīt *Nodaļa 7.3 "Mulčēšana ar mulčēšanas ķīli (10, 11)*", lappuse 358.*
3. Nospiediet sānu izviedēšanas vāka atbloķēšanas sviru (12/1).
4. Atveriet (12/a) sānu izviedēšanas vāku (12/2) un turiet to.
5. Iebīdīet (12/b) sānu izviedēja ieliktni (12/3).

- Lēni aizveriet sānu izviesšanas vāku (12/2). Sānu izviesšanas vāks nodrošina, lai sānu izviedēja ieliktnis neizkristu.

Sānu izviedēja ieliktna noņemšana

- Izslēdziet ierīci: Pagrieziet drošības atslēgu ieslēgtā stāvoklī (poz. 0) un izņemiet.
- Atveriet sānu izviesšanas vāku un turiet to.
- Izņemiet sānu izviedēja ieliktni un aizveriet sānu izviesšanas vāku.
- Noņemiet mulčēšanas ķīli un ievietojiet zāles uztvēršanas kastī.

7.5 Vadības roktura noregulēšana atbilstoši augumam (13)*

* *atkarībā no modeļa, skatiet montāžas instrukciju.*

- Novietojiet (13/a) ātrās savienošanas spaiļes (13/1) uz šarnīrveida savienojumiem (13/2).
- Grieziet (13/b) šarnīrveida savienojumus, līdz vadības rokturis (13/3) sasniedz vēlamu augstumu.
- Aizveriet ātrās savienošanas spaiļes.

7.6 Pļaušanas mehānisma ieslēgšana un apturēšana (14)

Ieslēdziet pļaušanas mehānismu tikai uz līdzenas virsmas, nedariet to garā zālē. Uz zemes nedrīkst atrasties svešķermeņi, piem., akmeņi. Iedarbinot ierīci, to neceliet uz augšu un nesagāziet.

Pļaušanas mehānisma ieslēgšana

- Ja tas nav noticis: Ieslēdziet strāvas padevi (skatīt *Nodaļa 6.3 "Pļaušanas mehānisma strāvas padeves ieslēgšana un izslēgšana (06)", lappuse 357*).
- Nospiediet drošības slēdzi (14/1) un turiet to nospiestu.
- Velciet (14/a) drošības sviru (14/2) pie vadības roktura (14/3). Pļaušanas mehānisms sāk darboties.
- Turpinot turēt drošības sviru, atlaidiet drošības slēdzi.

i NORĀDĪJUMS Drošības svira netiek fiksēta. Darba laikā turiet to visu laiku piespiestu pie vadības roktura.

Pļaušanas mehānisma apturēšana

- Atlaidiet drošības sviru. Tā automātiski pārvietojas sākuma stāvoklī.
- Pagaidiet līdz apstājas pļaušanas mehānisms.

- Izslēdziet strāvas padevi (skatīt *Nodaļa 6.3 "Pļaušanas mehānisma strāvas padeves ieslēgšana un izslēgšana (06)", lappuse 357*).

⚠ ESIET PIESARDZĪGI! Sagriešanās risks. Sniedzoties ieslēgtā pļaušanas mehānismā, pastāv sagriešanās risks.

- Pagaidiet līdz pļaušanas mehānisms apstājas.
- Pirms visiem apkopes un kopšanas darbiem: Izslēdziet ierīci un pagaidiet, līdz apstājas pļaušanas mehānisms. Izņemiet drošības atslēgu un izņemiet akumulatorus.

7.7 Riteņu piedziņas ieslēgšana un izslēgšana (15)*

* *atkarībā no modeļa, skatiet montāžas instrukciju.*

Jūs varat ieslēgt riteņu piedziņu, lai pārvietotu zāliena plāvēju starp divām darba zonām vai uz glabāšanas vietu. Pļaušanas mehānisma ieslēgšana tam nav nepieciešama.

i NORĀDĪJUMS Drošības atslēga nav jāpagriež pozīcijā On (poz. I), lai nodrošinātu strāvas padevi vadības panelim un riteņu piedziņai.

Riteņu piedziņas ieslēgšana

- Ievietojiet akumulatoru.
- Spiediet (15/a) un turiet pārvada drošības sviru (15/1) pret vadības rokturi (15/2). Pārvada drošības svira netiek fiksēta.

Riteņu piedziņas izslēgšana

- Atlaidiet pārvada drošības sviru. Tā automātiski pārvietojas sākuma stāvoklī.

7.8 Riteņu piedziņa – ātruma maiņa (16)*

* *atkarībā no modeļa, skatiet montāžas instrukciju.*

Zāliena plāvēja braukšanas ātrumu varat regulēt 7 pakāpēs, izmantojot vadības paneli. Riteņu piedziņai jābūt iepriekš ieslēgtai, skatīt *Nodaļa 7.7 "Riteņu piedziņas ieslēgšana un izslēgšana (15)", lappuse 359*.

- Ieslēdziet vadības paneli (skatīt *Nodaļa 6.4 "Vadības paneļa ieslēgšana un izslēgšana", lappuse 357*).
- Ātruma samazināšana: nospiediet mīnus taustiņu (16/1).
Vai:
- Ātruma palielināšana: Nospiediet plus taustiņu (16/2).

7.9 "Eco-Mode" ieslēgšana un izslēgšana (16)*

* atkarībā no modeļa, skatiet montāžas instrukciju.

"Eco-Mode" tiek samazināts motora apgriezību skaits. Tas pagarina akumulatoru darbības laiku.

1. Ieslēdziet vadības paneli (skatīt *Nodaļa 6.4 "Vadības paneļa ieslēgšana un izslēgšana"*, lappuse 357).
2. "Eco-Mode" ieslēgšana: nospiediet taustiņu "Eco-Mode" (16/3). Taustiņš spīd.
3. "Eco-Mode" izslēgšana: atkārtoti nospiediet taustiņu "Eco-Mode". Taustiņš izslēdzas.

8 DARBA NORĀDĪJUMI

Ievērojiet drošības norādījumus!

f **NORĀDĪJUMS** Ievērojiet vietējos noteikumus, kad atļauts lietot zāliena pļāvēju.

- Sekojiet, lai zālē neatrastos svešķermeņi un novāciet tos no darba zonas.
- Pļaujiet tikai pietiekamā apgaismojumā.
- Pļaujiet tikai ar asu griezējnazī.
- Vadiet ierīci tikai ar vadības rokturi.
- Ierīci pārvietojiet tikai iešanas ātrumā.
- Pa nogāzi ierīci vienmēr pārvietojiet šķērsām. Nepļaujiet pa stāviem kāpumiem vai nogāzēm, nepļaujiet, ja slīpums pārsniedz 10°. Rīkojieties uzmanīgāk, mainot darba virzienu.

Griešanas jauda vai akumulatoru darbības laiks

- Griešanas jauda vai apstrādājamā platība ir atkarīga no zāles īpašībām. Tādi faktori, kā zāles garums, zāles blīvums, izvēlētais pļaušanas augstums un zāles mitrums ietekmē pļaušanas jaudu.
- Vislabākais darbības laiks tiek panākts bieži pļaujot un saglabājot mazu zāles garumu.
- Bieža zāliena pļāvēja ieslēgšanas un izslēgšanas pļaušanas laikā samazina pļaušanas jaudu tā pat kā pilnībā neuzlādēts akumulators.
- Ieslēdzot riteņu piedziņu, samazinās pļaušanas jauda, kā arī akumulatora ekspluatācijas ilgums.
- Lai uzlabotu pļaušanas jaudu, mēs iesakām pļaut bieži, iestatīt augstāku pļaušanas augstumu un pārvietot ierīci iešanas ātrumā.

f **NORĀDĪJUMS** Lai palielinātu akumulatora ekspluatācijas ilgumu, var iegādāties papildu akumulatoru.

Padomi par pļaušanu

- Pļaušanas augstumu iestatiet nemainīgu 3-5 cm, nenopļaujiet vairāk kā pusi no zāles augstuma.
- Nepārslogojiet zāliena pļāvēju! Ja garā, biežā zālē ievērojami samazinās motora apgriezību skaits, palieliniet pļaušanas augstumu un pļaujiet vairākas reizes.
- Vējš un saule zālāju pēc pļaušanas var izžāvēt - tādēļ pļaujiet vēlā pēcpusdienā.

9 TEHNISKĀ APKOPE UN TĪRĪŠANA

⚠ BRĪDINĀJUMS! Sagriešanās risks. Sagriešanās risks satverot asas un rotējošas ierīces daļas, kā arī griezējinstrumentus.

- Pirms apkopes, kopšanas un tīrīšanas darbiem vienmēr izslēdziet ierīci. Izņemiet akumulatorus.
- Veicot apkopes, kopšanas un remontdarbus, vienmēr lietojiet aizsargcimdus.

9.1 Regulāri veicamās apkopes

- Nodrošiniet, lai visi uzgriežņi, tapas un skrūves būtu cieši pievilktas un ierīce būtu drošā darba stāvoklī.
- Regulāri pārbaudiet zāles uztveršanas groza darba stāvokli, kā arī tā nodilumu.

9.2 Ierīces un pļaušanas mehānisma tīrīšana

UZMANĪBU! Ūdens iekļūšanas risks. Iekļūstot ierīcē ūdenim, tas izraisīs īssavienojumu un elektrisko detaļu sabojāšanos.

- Nemazgājiet ierīci ar ūdeni.
- Tīrīšanai izmantojiet tikai rokas birsti vai suku.

1. Apturiet motoru.
2. Izņemiet akumulatorus.
3. Noņemiet zāles uztveršanas kasti.
4. Sagāziet ierīci un iztīriet pļaušanas mehānismu.

9.3 Griežēnažu pārbaude un nomaiņa

⚠ BRĪDINĀJUMS! Smagas traumas, ko rada aizmestas nažu daļiņas. Lietots, saplaisājis vai bojāts griežēnāzis var pārlūzt un tā daļas var kļūt par bīstamiem šāviņiem.

- Regulāri veiciet griežēnaža pārbaudi, vai tas nav bojāts.
- Nelietojiet zāliena plāvēju, ja griežēnāzis ir nolietots vai bojāts.
- Trulu vai bojātu griežēnāzi lūdziet uzasināt vai nomainīt AL-KO servisa centrā vai pie pilnvarota speciālista.

- Lai izvairītos no vibrācijām, vienmēr nomainiet griežēnāzi un naža skrūvi vienlaikus.
- Pēc uzasināšanas griežēnāzi nepieciešams balansēt. Nebalansēts griežēnāzis izraisa stipru vibrāciju un ierīces bojājumus.

9.4 Riteņu piedziņas Boudena troses iestatīšana (17)

Laika gaitā riteņu piedziņas Boudena trosē pagarinās. Ja ar ieslēgtu motoru riteņu piedziņu nav vairs iespējams ieslēgt, Boudena trosē ir kļūvusi pārāk gara un to nepieciešams nospriegot.

⚠ ESIET PIESARDZĪGI! Traumu risks. Asas un kustīgas ierīces detaļas (piem., griežēnāži), kā arī pēkšņi kustību uzsākošs zāliena plāvējs var radīt traumas.

- Boudena trosi iestatiet tikai tad, kad ir izslēgts motors un apturēts pļaušanas mehānisms.
1. Izslēdziet strāvas padevi un izņemiet akumulatorus (skatīt *Nodaļa 6.3 "Pļaušanas mehānisma strāvas padeves ieslēgšana un izslēgšana (06)", lappuse 357*).
 2. Pagrieziet Boudena troses (17/2) regulēšanas daļu (17/1) bultiņas virzienā, t. i., pretēji pulksteņa rādītāju virzienam, līdz Boudena trosē ir pievilktas starp pārvada drošības sviru (17/3) un stiprinājuma punktu (17/4).
 3. Lai pārbaudītu Boudena troses iestatījumu: ieslēdziet ierīci, iedarbiniet motoru un mēģiniet ieslēgt riteņu piedziņu.
 4. Ja riteņu piedziņa netiek ieslēgta: atkārtojiet iepriekšminētās darbības.

Ja Boudena troses iestatīšana nav veiksmīga: sazinieties ar ražotāja servisa centru.

9.5 Remontdarbi

⚠ BRĪDINĀJUMS! Traumu gūšanas risks remonta darbu laikā. Neatbilstoši remontu var radīt smagas traumas un ierīces bojājumus.

- Lūdziet remontdarbus veikt tikai ražotāja servisā vai arī pilnvarotās specializētājās darbnīcās!

Šādos gadījumos sazinieties ar ražotāja servisa centru:

- Motoru vairs nevar iedarbināt.
- Ierīce ir saskārusies ar šķērslī.
- Griežēnāzis un/vai motora vārpsta ir saliekti.
- Ierīce vibrē un smagi griežas.
- Akumulatori ir iztecējuši vai bojāti.

9.6 USB saskarne (18)

USB saskarne (18/1) ir pieejama visos šajā lietošanas instrukcijā aprakstītajās zāliena plāvējos, taču to var izmantot tikai viedo zāliena plāvēju programmatūras atjaunināšanai. Tā nav piemērota akumulatoru uzlādei.

UZMANĪBU! Aprīkojuma bojājumu risks. Mobilo ierīču (piemēram, viedtālrunu) baterijas tiek iznīcinātas, kad tās tiek pievienotas USB saskarnei.

- Nepieslēdziet šai saskarnei mobilās ierīces ar akumulatoru.

10 PALĪDZĪBA TRAUCĒJUMU GADĪJUMĀ

⚠ ESIET PIESARDZĪGI! Traumu risks. Asas un rotējošas ierīces daļas var radīt traumas.

- Veicot apkopes, kopšanas un remontdarbus, vienmēr lietojiet aizsargcimdus!

i NORĀDĪJUMS Ja rodas bojājumi, kas nav uzskaitīti šajā tabulā, vai bojājumi, kurus nevarat novērst patstāvīgi, lūdzam sazināties ar mūsu servisa centru.

Problēma	Iemesls	Novēršana
Dzinējs nesāk darboties.	Ir izslēgta strāvas padeve ar atslēgas slēdzi.	Ieslēdziet strāvas padevi ar atslēgas slēdzi.
	Nav akumulatora vai tas uzstādīts nepareizi.	Uzstādi pareizi akumulatoru.

Problēma	Iemesls	Novēršana
	Akumulators ir izlādējies.	Uzlādējiet akumulatoru.
	Bloķēts grieznazis.	<ul style="list-style-type: none"> ■ Atbrīvojiet nazi no sastrēguma. ■ Sāciet zāliena pļāvēju lietot uz zemākas zāles.
	Bojāts kabelis vai slēdzis.	Nelietojiet ierīci! Sazinieties ar ražotāja servisa centru.
Samazināta motora jauda.	Akumulators ir izlādējies.	Uzlādējiet akumulatoru.
	Grieznazis ir truls.	Lūdziet grieznazi uzasināt ražotāja servisa centrā.
	Izsviedējā pārāk daudz zāles.	<ul style="list-style-type: none"> ■ Iztīriet zāli. ■ Iztīriet novirzītājvāku.
Motors pļaušanas laikā pārstāj darboties.	Grieznazis ir truls.	Lūdziet grieznazi uzasināt ražotāja servisa centrā.
	Motors ir pārslogots.	Izslēdziet akumulatora zāliena pļāvēju, novietojiet uz līdzenas virsmas vai zemas zāles un ieslēdziet atkārtoti.
Zāles uztveršanas kaste nepietiekoši pildās.	Zāle ir mitra.	Ļaujiet zālei nožūt.
	Zāles uztveršanas kaste ir nosprūdusi.	Notīriet zāles uztveršanas kastes režģi.
	Pārāk daudz zāles izmetēja kanālā vai korpusā.	<ul style="list-style-type: none"> ■ Iztīriet izmetēja kanālu/korpusu. ■ Pielāgot pļaušanas augstumu.
	Grieznazis ir truls.	Lūdziet grieznazi uzasināt ražotāja servisa centrā.
Ievērojami samazinās akumulatora ekspluatācijas ilgums.	Pārāk zems pļaušanas augstums.	Uzstādiet augstāku pļaušanas augstumu
	Zāle ir pārāk gara vai pārāk mitra.	Stāvokļa uzlabošana: ļaujiet zālei izžūt, uzstādiet lielāku pļaušanas augstumu.
	Pļaušanas ātrums ir pārāk liels.	<ul style="list-style-type: none"> ■ Samaziniet pļaušanas ātrumu. ■ Iztīriet izmetēja kanālu/korpusu — grieznazim ir jāgriežas brīvi.
	Pļaušana ar pilnu zāles uztveršanas kastī	Iztukšojiet zāles uztveršanas kastī un iztīriet izmetēja kanālu.
	Akumulatora darbmūžs ir beidzies.	Nomainiet akumulatoru. Lietojiet tikai oriģinālās ražotāja daļas.

Problēma	Iemesls	Novēršana
Akumulatora neuzlādējas.	Akumulatora kontakti ir kļuvuši netīri.	Noīriet akumulatora kontaktus ar nemetālisku materiālu un uzsmidziniet uz tiem kontaktiem paredzētu eļļošanas aerosolu. Uzmanību: <i>Neizraisiet īssavienojumu, savienojot akumulatora kontaktus ar metāla priekšmetiem!</i>
	Akumulatoram vai lādētājam ir bojājums.	Pasūtiet rezerves daļas no ražotāja.
	Akumulators ir pārāk karsts.	Ļaujiet akumulatoram atdzist.
Vadības panelis ir ieslēgts, bet motors nedarbojas.	Ir izslēgta strāvas padeve ar atslēgas slēdzi.	Ieslēdziet strāvas padevi ar atslēgas slēdzi.
Spīd vadības paneļa kļūdas indikācija.	Akumulators nav ievietots pareizi.	Uzstādiet pareizi akumulatoru.
Smart Button kļūdas ziņojumi	Cēloņi un novēršana: skatīt <i>Nodaļa 3.9 "Smart Button (03)"</i> , lappuse 352.	

11 TRANSPORTĒŠANA

11.1 Ierīces transportēšana

UZMANĪBU! Pļaušanas mehānisma bojājumu risks. Ar zemāko pļaušanas augstumu pļaušanas mehānisms var tikt bojāts, braucot pāri pakāpieniem, apmalēm vai apmalēm.

- Lai veiktu transportēšanu, pļaušanas augstumu iestatiet visaugstākajā pakāpē.
1. Apturiet pļaušanas mehānismu un pagaidiet līdz tas apstājas.
 2. Iestatiet augstāko pļaušanas augstumu.
 3. Atslēgas slēdzi pagrieziet izslēgtā stāvoklī (poz. 0).

Ierīces transportēšana starp divām darba vietām

- Stumiet ierīci uz darba zonu ar augstāko pļaušanas augstumu.
- Ieslēdziet riteņu piedziņu*, lai atvieglotu braukšanu.
- Ierīces pārnēsāšanai izmantojiet vadības rokturi un priekšējo nešanas rokturi*.

* atkarībā no modeļa, skatiet tehniskos datus.

Ierīces vešana transportlīdzeklī

- Izņemiet akumulatorus.
- Nolokiet vadības rokturi.
- Ierīci transportlīdzeklī nostipriniet, lai tā nevarētu apgāzties un slīdēt.

- Nodrošiniet, lai ierīcei neuztriektos apkārt blakus esoši priekšmeti.
- Nenovietojiet uz ierīces nekādus priekšmetus.

11.2 Akumulatoru transportēšana

Pirms transportēšanas veiciet turpmāk uzskaitītās darbības:

1. Izslēdziet ierīci.
2. Izņemiet akumulatorus no ierīces.
3. Ievietojiet, ievērojot instrukcijas, akumulatorus iepakojumā (skat. turpmāk tekstā).

i NORĀDĪJUMS Akumulatora nominālā enerģija ir lielāka par 100 Wh! Tāpēc ievērojiet turpmāk uzskaitītos drošības norādījumus!

Uz komplektā iekļauto litija-jonu akumulatoru attiecas bīstamo ierīču tiesību akti, bet to atļauts transportēt, ievērojot atvieglotus noteikumus:

- Privātais lietotājs drīkst akumulatoru pārvadāt pa koplietošanas ceļiem bez papildus ierobežojumiem, ja tas ir iepakots atbilstoši mazumtirdzniecības noteikumiem un transportēšana tiek veikta ar privātu transportlīdzekli.
- Profesionāli lietotāji, kuri transportēšanu veic kopā ar savu galveno nodarbošanos (piem., piegādājot uz un no celtniecības objektiem vai demonstrācijām), arī var ievērot šos atvieglotus noteikumus.

Abos iepriekš minētajos gadījumos obligāti jāveic darbības, lai novērstu satura izplūšanu. Citos gadījumos obligāti ievērojiet bīstamo ierīču tiesību

aktu noteikumus! Neievērošanas gadījumā nosūtītājam un, iespējams, arī pārvadātājam draud būtiski sodi.

Papildu norādījumi par pārvadāšanu un nosūtīšanu

- Litija jonu akumulatorus drīkst transportēt vai nosūtīt tikai tad, ja tiem nav bojājumu!
- Akumulatoru transportēšanai izmantojiet tikai oriģinālo kartona vai bīstamo preču transportēšanai piemērotu kasti (nav nepieciešama akumulatoriem, kuriem nominālā jauda nepārsniedz 100 Wh).
- Uzstādiet akumulatora kontaktiem izolāciju, lai nepieļautu to īsslēgumu.
- Nodrošiniet, lai akumulators iepakojumā nevarētu brīvi pārvietoties un tam nerastos bojājumi.
- Pārliecinieties, vai transportēšanas vai nosūtīšanas laikā (piem., ar kurjeru vai transportēšanas uzņēmumu) ir pareizs sūtījuma marķējums un dokumentācija.
- Iepriekš pajautājiet, vai transportēšana ar izvēlēto pakalpojumu sniedzēju ir iespējama un parādiet viņam savu sūtījumu.

Lai sagatavotu sūtījumu, mēs iesakām piesaistīt bīstamo preču speciālistu. Ievērojiet arī iespējamās papildus valsts normatīvos aktus.

12 GLABĀŠANA

Pēc katras tīrīšanas reizes rūpīgi notīriet ierīci un - ja uzstādīti - uzstādiet visus aizsardzības apvalkus. Uzglabājiet ierīci sausā, slēgtā un bērniem nepieejamā vietā.

12.1 Akumulatora zāliena plāvēja glabāšana

⚠ ESĪET PIESARDZĪGI! Ievainojumu risks!

Ja ierīce glabāšanas laikā ir pieejama bērniem un nepiederošām personām, iespējama traumu gūšana.

- Glabājiet ierīci vietā, kas nav pieejama bērniem un nepiederošām personām.
- Glabājiet ierīci tikai tad, ja ir izņemti akumulatori.

UZMANĪBU! Ielaušanās risks un personīgo

datu zaudēšana. Zāliena plāvējs piekļūst internetam un var kontrolēt "Smart Home" un "Smart Garden" ierīces.

- Ierīci uzglabājiet tikai bez akumulatoriem un labi nodrošinātu pret nepiederošu personu piekļuvi.

1. Izslēdziet ierīci: Izņemiet drošības ievietojoamo atslēgu.
2. Iestatiet augstāko plaušanas augstuma pakāpi.
3. Izņemiet akumulatorus.
4. Ļaujiet motoram atdzist.
5. Ierīci rūpīgi notīriet.
6. Visas metāla detaļas ir jāapstrādā ar plānu eļļu vai silikona kārtiņu, lai aizsargātu tās no korozijas.
7. Nolokiet vadības rokturi.
8. Ierīci glabājiet sausā, tīrā un no aukstuma aizsargātā vietā. Lai aizsargātu ierīci no putekļiem, apklājiet to ar gaisu caurlaidīgu brezentu. Lai nepieļautu mitruma uzkrāšanos, neizmantojiet polietilēna plēvi.

12.2 Akumulatora un lādēšanas ierīces glabāšana

i NORĀDĪJUMS Lūdzu, skatiet detalizētu informāciju par akumulatoru un akumulatora lādēšanas ierīci atsevišķās lietošanas instrukcijās.

13 UTILIZĀCIJA

Norādes par Vācijas elektrisko un elektronisko ierīču likumu (ElektroG)



- Nolietotas elektriskās un elektroniskās ierīces aizliegts izmest sadzīves atkritumos, tās ir jānodod atsevišķā atkritumu savākšanas vai likvidēšanas vietā!
 - Lietotās baterijas un akumulatori, kas nav uzstādīti ierīcē, pirms nodošanas jāizņem! To utilizāciju regulē Likums "Par baterijām".
 - Elektrisko un elektronisko ierīču īpašnieku vai lietotāju pienākums ir pēc to nolietošanas šīs ierīces atgriezt.
 - Gala lietotājs atbild par savu personīgo datu izdzēšanas no utilizējamās nolietotās ierīces!
- Pārsvītrotā konteinera simbols nozīmē, ka elektriskās un elektroniskās ierīces aizliegts izmest sadzīves atkritumos.
- Elektriskās un elektroniskās ierīces šādās vietās iespējams nodot bez maksas:
- publiski-tiesiskās utilizācijas vai savākšanas vietās (piem., komunālajos uzņēmumos);
 - Elektrisko ierīču pārdošanas vietās (fiziskās vai tiešsaistes), ja tirgotāja pienākums ir pieņemt šīs preces vai arī viņš to piedāvā brīvprātīgi.

Šie izteikumi attiecas tikai uz tām ierīcēm, kas tiek uzstādītas un pārdotas Eiropas Savienības dalībvalstīs un uz kurām attiecināmas Eiropas Direktīvas 2012/19/ES prasības. Valstīs, kas nav Eiropas Savienības sastāvā, var būt atšķirīgi noteikumi attiecībā uz lietoto elektrisko un elektronisko ierīču utilizāciju.

Norādījumi par likumu „Par baterijām” (BattG)



- Noliecotās baterijas un akumulatorus aizliegts izmest sadzīves atkritumos, tos ir jānodod atsevišķā atkritumu savākšanas vai likvidēšanas vietā!
- Lai droši izņemtu baterijas vai akumulatorus no elektriskās ierīces un noskaidrotu informāciju par to tipu vai ķīmisko sistēmu, lūdzam ievērot turpmāk sniegtos datus lietošanas vai montāžas instrukcijā.
- Bateriju un akumulatoru īpašnieku vai lietotāju pienākums ir pēc to nolietošanas šīs ierīces atgriezt. Atgriešana ir ierobežota līdz mājāsaimniecībai atbilstošam daudzumam.

Lietotās baterijās var būt kaitīgas vielas vai smagie metāli, kas var radīt kaitējumu videi un veselības problēmas. Lietoto bateriju pārstrāde un tajās esošo resursu izmantošana sniedz būtisku lomu abos iepriekš minētajos gadījumos.

Pārsvītrotā konteinerā simbols nozīmē, ka baterijas un akumulatorus aizliegts izmest sadzīves atkritumos.

15 GARANTĪJA

Iespējamam materiāla vai ražošanas brāķus iekārtā mēs novērsīsim atbilstoši likumā noteiktajam nolīguma termiņam attiecībā uz garantijas prasībām, paturot tiesības izvēlēties remontu vai jaunas preces piegādi. Nolīguma termiņš tiek noteikts, vadoties pēc tās valsts spēkā esošās likumdošanas, kurā ierīce tika nopirkta.

Mūsu garantijas pakalpojumi ir spēkā tikai tad, ja:

- ievērojot šo lietošanas instrukciju.
- ierīce tiek izmantota atbilstoši mērķim;
- tiek izmantotas oriģinālās rezerves daļas.

Garantija neattiecas uz:

- krāsas bojājumiem, kas radušies normāla nolietojuma rezultātā;
- dilstošajām detaļām, kas rezerves daļu kartē ir atzīmētas ar rāmīti xxxxxx (x).

Garantijas periods sākas no ierīces pirmreizējās pārdošanas pirmās dienas. Noteicošais ir datums uz pirkuma čeka. Lūdzam jūs ar šo garantijas deklarāciju un pirkuma čeku doties pie sava tirdzniecības pārstāvja vai uz tuvāko oficiālo klientu apkalpošanas centru. Šī deklarācija neskar pircēja likumā noteiktās garantijas prasības pret pārdevēju.

Ja zem konteinerā papildus ir doti simboli Hg, Cd vai Pb, tas nozīmē, ka:

- Hg: baterijā ir vairāk nekā 0,0005 % dzīvsudraba
- Cd: baterijā ir vairāk nekā 0,002 % kadmija
- Pb: baterijā ir vairāk nekā 0,004 % svina

Baterijas un akumulatorus šādās vietās iespējams nodot bez maksas:

- publiski-tiesiskās utilizācijas vai savākšanas vietās (piem., komunālajos uzņēmumos);
- bateriju un akumulatoru pārdošanas vietās;
- ierīču nolietoto bateriju vienotās sistēmas atpakaļpieņemšanas vietās;
- ražotāja atpakaļpieņemšanas vietās (ja tas nav vienotās atpakaļpieņemšanas sistēmas dalībnieks).

Šie izteikumi attiecas tikai uz tiem akumulatoriem un baterijām, kas tiek uzstādītas un pārdotas Eiropas Savienības dalībvalstīs un uz kurām attiecināmas Eiropas Direktīvas 2006/66/EK prasības. Valstīs, kas atrodas ārpus Eiropas Savienības, var būt atšķirīgi noteikumi attiecībā uz nolietoto akumulatoru un bateriju utilizāciju.

14 KLIENU APKALPOŠANAS DIENESTS/SERVISS

Jautājumu gadījumā par garantiju, remontu vai rezerves daļām sazinieties ar tuvāko AL-KO servisa centru. Informāciju par tiem meklējiet šādā vietnē:

www.al-ko.com/service-contacts

Garantija zaudē savu spēku, ja:

- tiek veikti patstāvīgi remontēšanas mēģinājumi;
- tiek veikta patvaļīga pārbūve;
- ierīce netiek lietota atbilstoši paredzētajam mērķim.

TRADUCEREA MANUALULUI DE UTILIZARE ORIGINAL

Cuprins

1	Instrucțiuni de siguranță speciale	367	4.1.4	Întreținerea și depozitarea	373
2	Despre aceste instrucțiuni de utilizare	367	4.2	Solicitarea prin vibrații	373
2.1	Simboluri de pe copertă	367	4.3	Poluarea fonică.....	374
2.2	Explicarea simbolurilor și a cuvintelor simbol.....	367	4.4	Instrucțiuni de siguranță pentru acumulatoare și încărcător	374
3	Descrierea produsului	367	5	Montajul.....	374
3.1	Utilizarea în conformitate cu destinația	368	6	Punerea în funcțiune	374
3.2	Posibilă utilizare greșită previzibilă	368	6.1	Încărcați acumulatorul	374
3.3	Riscuri reziduale.....	368	6.2	Introducerea și scoaterea acumulatorilor (05)	374
3.4	Echipamente de siguranță și protecție	368	6.3	Pornirea și oprirea alimentării electrice a unității de tăiere (06)	374
3.5	Simboluri pe aparat	368	6.4	Pornirea și oprirea Cockpit*	375
3.5.1	Marcaj de siguranță	368	7	Utilizarea	375
3.5.2	Simbol de operare	369	7.1	Reglarea înălțimii de tăiere (07)	375
3.6	Prezentarea produsului	369	7.2	Tunderea cu caseta de colectare iarbă (08, 09)	375
3.6.1	Prezentarea produsului (01) – AL-KO	369	7.3	Mulcirea cu pana de compost (10, 11)*	375
3.6.2	Prezentarea produsului (02) – solo by AL-KO	369	7.4	Cosirea cu evacuare laterală (12)*	376
3.7	Pachetul de livrare	370	7.5	Adaptarea mânerului de ghidare la dimensiunea corpului (13)*	376
3.8	Aplicația "AL-KO inTOUCH Smart Garden"*	370	7.6	Pornirea și oprirea unității de tăiere (14)	376
3.9	Smart Button (03)*	370	7.7	Pornirea și oprirea antrenării roților (15)*	377
3.9.1	Afișarea stării de încărcare	370	7.8	Antrenarea roților – Modificarea vitezei (16)*	377
3.9.2	Conectarea mașinii de tuns iarba cu AL-KO Smart Cloud	370	7.9	Pornirea și oprirea Eco-Mode (16)*	377
3.9.3	Declanșarea acțiunilor în "Smart Home" / "Smart Garden" (IFTTT)	371	8	Instrucțiuni de lucru	377
3.9.4	Activarea mașinii de tuns iarba* ..	371	9	Întreținerea și îngrijirea.....	378
3.9.5	Resetarea numelui WLAN și a parolei*	371	9.1	Lucrări de întreținere regulate	378
3.10	"maxRun & smart-drive"-Cockpit (04)*	371	9.2	Curățarea aparatului și a unității de tăiere.....	378
4	Instrucțiuni de siguranță.....	372	9.3	Controlarea și înlocuirea cuțitului	378
4.1	Instrucțiuni de siguranță pentru mașina de tuns iarba	372	9.4	Reglarea cablului Bowden al antrenării roților (17)	378
4.1.1	Instruire.....	372	9.5	Lucrări de reparație	379
4.1.2	Măsuri pregătitoare.....	372	9.6	Interfață USB (18).....	379
4.1.3	Manipularea.....	372			

10	Ajutor în caz de defecțiuni	379
11	Transportul.....	381
11.1	Transportarea aparatului.....	381
11.2	Transportarea acumulatorilor	381
12	Depozitarea	381
12.1	Depozitarea mașinii de tuns iarba cu acumulator	381
12.2	Depozitarea acumulatorului și a încărcătorului.....	382
13	Eliminarea deșeurilor	382
14	Serviciul clienți / Service	383
15	Garanția	383

1 INSTRUCȚIUNI DE SIGURANȚĂ SPECIALE



Acest aparat poate fi utilizat de copii de peste 8 ani sau de persoane cu capacități fizice, senzoriale sau mentale reduse sau fără experiență și/sau cunoștințe dacă au fost instruite cu privire la utilizarea în siguranță a aparatului și a pericolelor aferente. Copiii nu se pot juca cu aparatul. Curățarea și întreținerea nu pot fi efectuate de copii fără supraveghere.

Persoanele cu limitări foarte puternice și complexe pot avea nevoi ce merg dincolo indicațiile descrise aici.

2 DESPRE ACESTE INSTRUCȚIUNI DE UTILIZARE

- Versiunea în limba germană este manualul de utilizare original. Toate celelalte versiuni în alte limbi sunt traduceri ale manualului de utilizare original.
- Păstrați aceste instrucțiuni de utilizare astfel încât să le puteți consulta de fiecare dată când aveți nevoie de informații despre aparat.
- Înmânați aparatul altor persoane doar împreună cu aceste instrucțiuni de utilizare.
- Citiți și respectați indicațiile de siguranță și avertizare din aceste instrucțiuni de utilizare.

2.1 Simboluri de pe copertă

Simbol	Semnificație
	Înainte de punerea în funcțiune, citiți neapărat cu atenție aceste instrucțiuni de utilizare. Aceasta este o condiție obligatorie pentru lucrul în condiții de siguranță și pentru o utilizare lipsită de defecțiuni.
	Instrucțiuni de utilizare
	Manipulați cu grijă acumulatorii cu ioni de litiu! Respectați în special instrucțiunile de transport, depozitare și eliminare din acest manual de utilizare!

2.2 Explicarea simbolurilor și a cuvintelor simbol

 **PERICOL!** Indică o situație periculoasă iminentă, care - dacă nu este evitată - duce la deces sau accidente grave.

 **AVERTISMENT!** Indică o situație periculoasă potențială, care - dacă nu este evitată - poate duce la deces sau accidente grave.

 **ATENȚIE!** Indică o situație periculoasă potențială, care - dacă nu este evitată - poate duce la accidente minore sau moderate.

ATENȚIE! Indică o situație care - dacă nu este evitată - poate duce la pagube materiale.

 **INDICAȚIE** Instrucțiuni speciale pentru o mai bună înțelegere și manevrare.

3 DESCRIEREA PRODUSULUI

Acest manual de utilizare descrie diverse modele de mașini de tuns iarba cu acumulatori manuale sub mărcile AL-KO și solo by AL-KO cu diverse dotări. Dotările fiecărui model sunt prezentate în datele tehnice din instrucțiunile de montaj.

Aparatul poate fi utilizat doar împreună cu acumulatorii cu ioni de litiu și încărcătoarele indicate în datele tehnice. Pentru informații suplimentare despre acumulatori și încărcătoare consultați manualele separate:

- Manual de utilizare 441630: Acumulator cu ioni de litiu B150 Li (B05-3640G), B200 Li (B05-3650G)

- Manual de utilizare 441633: Încărcător C130 Li (C05-4230)

ATENȚIE! Pericol de deteriorare a aparatelor și acumulatorilor. Dacă aparatul este operat cu acumulatori nepotriviiți, aparatul și acumulatorii se pot deteriora.

- Operați aparatul doar cu acumulatorii indicați.

3.1 Utilizarea în conformitate cu destinația

Acest aparat a fost conceput pentru tunderea gazonului și poate fi utilizat doar pe pajiști uscate.

Acest aparat a fost conceput exclusiv pentru uz privat. Orice altă utilizare, precum și orice modificare sunt considerate utilizări neconforme și duc la pierderea garanției precum și a conformității și exonerarea producătorului de orice responsabilitate pentru pagubele utilizatorului sau terților.

3.2 Posibilă utilizare greșită previzibilă

Aparatul nu a fost conceput pentru utilizarea industrială în parcurile publice și arenele sportive și nici pentru utilizarea în agricultură și silvicultură.

- Nu utilizați aparatul pe ploaie și/sau pe pajiști ude.
- Pe suprafața ce urmează a fi tunsă nu trebuie să existe corpuri străine, de ex. pietre, bucăți de lemn, sticle.

3.3 Riscuri reziduale

Chiar și la o utilizare corespunzătoare a aparatului mai rămân anumite riscuri reziduale, ce nu pot fi excluse. Din cauza tipului și construcției aparatului pot apărea următoarele pericole potențiale în funcție de utilizare:

- Aruncarea materialelor tăiate, a solului și a pietricelelor.
- Inhalarea particulelor de material tăiat dacă nu se poartă mască de protecție.
- Accidentare prin tăiere la introducerea mâinii în cuțitul de tăiere în rotație.

3.4 Echipamente de siguranță și protecție

⚠️ AVERTISMENT! Pericol de rănire. Dispozitivele de siguranță și protecție defecte sau scoase din funcțiune pot cauza accidente grave.

- Duceți dispozitivele de siguranță și protecție defecte la reparat.
- Nu scoateți din funcțiune dispozitivele de siguranță și de protecție.

Cheie de siguranță

Pentru a evita pornirea accidentală, dispozitivul este prevăzut cu o cheie de siguranță. Opriiți aparatul înainte de întreținere și scoateți întotdeauna cheia de siguranță.

Mâner de siguranță / bară de siguranță

Aparatul este dotat cu un mâner / o bară de siguranță. În caz de pericol eliberați mânerul / bara de siguranță. Motorul și cuțitul se opresc.

Buton de pornire (mâner de ghidare)







Pentru a porni motorul cu mânerul de siguranță / bara de siguranță, trebuie mai întâi apăsat butonul de pornire.

Clapetă de impact

Capacul de impact protejează de ex. de particule tăiate și pietre care pot fi aruncate.

3.5 Simboluri pe aparat

3.5.1 Marcaj de siguranță

Simbol	Semnificație
	Atenție sporită la manipulare!
	Citiți instrucțiunile de utilizare înainte de punerea în funcțiune!
	Pericol de rănire! Țineți mâinile și picioarele departe de unitatea de tăiere!
	Nu se aplică, se utilizează doar la mașinile de tuns iarba pe benzină. Anterior tuturor lucrărilor de întreținere și curățenie decuplați ștecărul bujiei din priză!
	Pericol cauzat de obiecte proiectate în exterior!
	Țineți alte persoane departe de zona de pericol!

Simbol	Semnificație
	Nu se aplică, se utilizează doar la mașinile de tuns iarba electrice. Înainte de lucrările de întreținere sau reparație, opriți și deconectați aparatul de la rețea!
	Nu se aplică, se utilizează doar la mașinile de tuns iarba electrice. Pericol de electrocutare dacă cablul de alimentare este deteriorat!
	Nu se aplică, se utilizează doar la mașinile de tuns iarba electrice. Feriți cablul de unitatea de tăiere și nu treceți cu mașina peste el!
	Îndepărtați dispozitivul de dezactivare înainte de lucrările de întreținere!

3.5.2 Simbol de operare

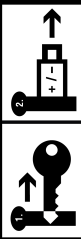
Simbol	Semnificație
	Procedura de pornire a motorului (vezi <i>Capitol 7.6 "Pornirea și oprirea unității de tăiere (14)", pagină 376</i>)
	În caz de neutilizare: Scoateți cheia de siguranță și acumulatorii din aparat.

3.6 Prezentarea produsului

3.6.1 Prezentarea produsului (01) – AL-KO

Nr.	Piesă
1*	Smart Button*
2	Capac locaș acumulatori
3	Înterupător cu cheie de siguranță
4	Locaș acumulator 1 și 2
Mâner de ghidare rabatabil, alcătuit din:	
5	■ Bara superioară

Nr.	Piesă
6	■ Bara inferioară
7	■ Piulițe cu aripi (2x)
8*	"maxRun & smart-drive"-Cockpit*
9*	Manetă comutare transmisie pentru antrenarea roților*
10	Bară de siguranță
11	Buton de pornire
12	Afișaj nivel umplere
13	Casetă colectare iarbă
14	Mânerul casetei de colectare iarbă
15	Reglarea centrală a înălțimii de tăiere
16*	Clapetă de evacuare laterală*
17*	Mâner transport frontal*
18	Acumulator (1x sau 2x)
19	Încărcător

* în funcție de model, vezi manualul de montaj.

3.6.2 Prezentarea produsului (02) – solo by AL-KO

Nr.	Piesă
1*	Smart Button*
2	Capac locaș acumulatori
3	Înterupător cu cheie de siguranță
4	Locaș acumulator 1 și 2
Mâner de ghidare rabatabil și cu înălțime reglabilă, alcătuit din:	
5	■ Bara superioară
6	■ Bara inferioară**
7*	■ Articulație rotativă pentru reglare rapidă*
8*	"maxRun & smart-drive"-Cockpit*
9*	Manetă comutare transmisie pentru antrenarea roților*
10	Bară de siguranță
11	Buton de pornire
12	Afișaj nivel umplere
13	Casetă colectare iarbă

Nr.	Piesă
14	Mânerul casetei de colectare iarbă
15	Reglarea centrală a înălțimii de tăiere
16*	Clapetă de evacuare laterală*
17*	Mâner transport frontal*

* în funcție de model, vezi manualul de montaj.

** în funcție de model, în versiune cu țevă de oțel sau aluminiu.

3.7 Pachetul de livrare

În pachetul de livrare se află pozițiile menționate aici. Verificați dacă există toate pozițiile:

Nr.	Piesă
1	Mașină de tuns iarba
2	Casetă colectare iarbă (nemontat/montat parțial)*
3	Mâner de ghidare (nemontat/montat parțial)*
4	Set evacuare laterală*
5	Pană compost*
6	Pungă cu șuruburi
7	Acumulator* (1x sau 2x)*
8	Încărcător*

* în funcție de model, vezi manualul de montaj.

3.8 Aplicația "AL-KO inTOUCH Smart Garden"

* în funcție de model, vezi manualul de montaj.

Mașina de tuns iarba este dotată cu un modul radio WLAN. Acesta permite controlul, setarea și supravegherea confortabilă printr-o aplicație pe un dispozitiv mobil (smartphone, tabletă).

INDICAȚIE Aparatul mobil necesită o conexiune la Internet pentru utilizarea aplicației.

Aplicația "AL-KO inTOUCH Smart Garden" este disponibilă în Google Play Store pentru dispozitivele cu Android și în Apple App Store pentru cele cu iOS:



După instalarea aplicației trebuie să vă autentificați sau să vă înregistrați. Urmați apoi instrucțiunile "pas cu pas".

Aplicația oferă o multitudine de funcții precum de ex. înregistrarea produsului, sfaturi de grădinărit, ghid pentru plante sau notificări Push în caz de eroare.

Informații suplimentare pentru aplicația "AL-KO inTOUCH Smart Garden" găsiți la:

<https://alko-garden.com/smart-connect/>



3.9 Smart Button (03)*

* în funcție de model, vezi manualul de montaj.

Cu Smart Button vă aduceți mașina de tuns iarba în AL-KO Smart Cloud și beneficiați de multitudinea de opțiuni de Smart Gardening:

<https://alko-garden.de/smart-gardening-mit-alko/>

INDICAȚIE Indicație despre WLAN.

- Pentru a putea folosi AL-KO Smart Gardening, mașina de tuns iarba trebuie să se afle în raza de acoperire a WLAN-ului dvs.
- Trebuie să aveți la îndemână numele și parola WLAN-ului dvs.

3.9.1 Afișarea stării de încărcare

Smart Button semnalizează din timp starea de încărcare a acumulatorului.

Smart Button	Semnificație
Aprins verde.	Acumulatori încărcăți.
Aprins roșu.	Acumulatori descărcați.

3.9.2 Conectarea mașinii de tuns iarba cu AL-KO Smart Cloud

INDICAȚIE Indicație privind securitatea IT. Prin AL-KO Smart Cloud, mașina de tuns iarba primește automat cele mai noi actualizări software, pentru a preveni lacunele de securitate. Pentru aceasta este necesar accesul la Internet prin WLAN.

- Conectați mașina de tuns iarba la Internet doar printr-un WLAN securizat.
- Stabiliți o parolă sigură pentru WLAN.

1. Pregătirea smartphone-ului:

- Instalați aplicația "AL-KO inTOUCH Smart Garden" (vezi Capitol 3.8 "Aplicația "AL-KO inTOUCH Smart Garden"", pagină 370).
- Porniți aplicația.

2. Porniți asistentul de instalare: Apăsăți Smart Button cca. 3 secunde.
3. În asistentul de instalare:
 - Conectați smartphone-ul cu WLAN-ul mașinii de tuns iarba.
 - Modificați denumirea mașinii de tuns iarba (opțional).
 - Introduceți numele și parola WLAN-ului dvs. Mașina de tuns iarba se conectează la AL-KO Smart Cloud.

Smart Button la instalare

Nr.	Smart Button	Semnificație
Conectarea la aplicație:		
a.	Pulsează albastru.	Asistentul de instalare pornit, așteaptă conexiunea.
b.	Aprins permanent albastru.	Asistentul de instalare conectat cu aplicația.
Conectarea la AL-KO Smart Cloud prin WLAN-ul utilizatorului:		
c.	Aprins albastru, se rotește în sens orar.	Tentativă de conectare
d.	Clipește albastru.	Conectat.
e.	Comută între verde și albastru.	Conectat cu AL-KO Smart Cloud.
f.	Comută între roșu și albastru.	Neconectat. Numele și parola WLAN-ului dvs. introduse greșit.

Smart Button la operare

Smart Button	Semnificație
Aprins albastru (difuz).	Conectat cu AL-KO Smart Cloud. Recepție WLAN suficientă.
Aprins albastru, se rotește.	Conexiunea cu AL-KO Smart Cloud întreruptă. Recepție WLAN întreruptă.

3.9.3 Declanșarea acțiunilor în "Smart Home" / "Smart Garden" (IFTTT)

Cu Smart Button puteți declanșa până la 3 acțiuni IFTTT (IFTTT: If This Then That). Pe <https://ifttt.com/> trebuie să stabiliți în prealabil aceste acțiuni (de ex. controlarea aparatelor în "Smart Home" sau "Smart Garden", pornirea irigației, deschiderea porții garajului). Acțiunile IFTTT pot fi, în funcție de modelul de abonament al furnizorului, gratuite sau contra cost.

INDICAȚIE Informații detaliate despre IFTTT găsiți la: <https://alko-garden.de/ifttt-de/>

1. Apăsăți Smart Button 1 dată, de 2 ori sau de 3 ori scurt și succesiv, pentru a declanșa acțiunea IFTTT 1, 2 sau 3.

Smart Button	Semnificație
Clipește alternativ verde și albastru.	S-a declanșat acțiunea IFTTT.
Clipește alternativ roșu și albastru	Acțiunea IFTTT nu a putut fi declanșată.

Datorită accesului la Internet și la funcțiile "Smart Home" și "Smart Garden" este necesară o depozitare în siguranță a aparatului (vezi *Capitol 12.1 "Depozitarea mașinii de tuns iarba cu acumulator"*, pagină 381).

3.9.4 Activarea mașinii de tuns iarba*

* în funcție de model, vezi manualul de montaj.

După 10 minute de neutilizare, mașina de tuns iarba trece în modul de economisire a energiei. Cockpit-ul se oprește.

Pentru activarea mașinii de tuns iarba: vezi *Capitol 6.4 "Pornirea și oprirea Cockpit"*, pagină 375.

3.9.5 Resetarea numelui WLAN și a parolei*

* în funcție de model, vezi manualul de montaj.

1. Apăsăți Smart Button cca. 10 secunde:

Smart Button	Semnificație
Se aprinde albastru. Apoi se stinge în sens antiorar.	Procedura de resetare
Clipește albastru.	Procedură de resetare încheiată.

3.10 "maxRun & smart-drive"-Cockpit (04)*

* în funcție de model, vezi manualul de montaj.

Taste

Nr.	Semnificație
1	Tastă Pornit/Oprit pentru Cockpit

Nr.	Semnificație
2	Tasta "Eco-Mode"
3	Tasta Minus: Reducerea vitezei antrenării roților.
4	Tasta Plus: Creșterea vitezei antrenării roților.

Afișaje

Nr.	Semnificație
5	Afișaj conexiune WLAN
6	Afișaj stare de încărcare acumulator 1
7	Afișaj stare de încărcare acumulator 2
8	Afișaj eroare
9	Viteza setată a antrenării roților (7 trepte)

4 INSTRUCȚIUNI DE SIGURANȚĂ

4.1 Instrucțiuni de siguranță pentru mașina de tuns iarba

4.1.1 Instruire

- Citiți cu atenție manualul de utilizare. Familiarizați-vă cu piesele de reglare ale utilajului și cu folosirea corespunzătoare a acestuia.
- Nu permiteți niciodată copiilor sau altor persoane care nu cunosc instrucțiunile de utilizare să folosească mașina de tuns iarba.
 - Copiii trebuie supravegheați pentru a nu se juca cu aparatul.
 - Curățarea și întreținerea nu pot fi efectuate de copii.
 - Reglementările locale pot stabili o vârstă minimă a operatorului.
- Nu tundeți niciodată n timp ce se află în apropiere persoane, și în special copii sau animale.
- Rețineți că utilizatorul este responsabil pentru accidente care implică alte persoane sau proprietatea acestora.
- Nu utilizați aparatul sub influența alcoolului, a drogurilor sau a medicamentelor.

4.1.2 Măsuri pregătitoare

- Purtați întotdeauna încălțăminte rezistentă și pantaloni lungi atunci când utilizați aparatul. Nu utilizați dispozitivul desculț sau în sandale ușoare. Evitați să purtați haine largi sau haine cu șireturi sau centuri suspendate.

- Verificați terenul pe care este utilizat dispozitivul și scoateți orice obiecte care pot fi prinse de dispozitiv și aruncate.
- Verificați întotdeauna dacă lamelele de tăiere, șuruburile de fixare și întreaga unitate de tăiere nu sunt uzate sau deteriorate înainte de a utiliza mașina. Cuțitele uzate sau deteriorate și șuruburile de fixare pot fi schimbate numai toate odată pentru a evita dezechilibrarea. Plăcuțele indicatoare uzate sau deteriorate trebuie înlocuite.

4.1.3 Manipularea

- Tundeți doar la lumina zilei sau cu iluminare artificială bună.
- Evitați - pe cât posibil - utilizarea aparatului pe iarba umedă.
- În pantă aveți grijă la stabilitate.
- Conduceți aparatul doar la pas.
- Tundeți transversal pe pantă, niciodată în sus sau în jos.
- Fiți deosebit de atenți atunci când schimbați direcția de deplasare pe o pantă.
- Nu tundeți pe pante foarte abrupte.
- Aveți grijă deosebită atunci când întoarceți mașina de tuns iarba sau o trageți spre dvs.
- Opriti cuțitul(ele) de tăiere atunci când mașina de tuns iarba trebuie să fie înclinată pentru a se deplasa în alte zone decât cele cu iarba și atunci când deplasați mașina de tuns iarba de la și spre zona de tuns.
- Nu utilizați niciodată aparatul cu dispozitive de protecție sau grilaje de protecție deteriorate sau fără dispozitive de protecție atașate, de ex. deflectoare și/sau dispozitive de colectare a ierbii. Dispozitivele și capacele de protecție deteriorate trebuie înlocuite, iar toate dispozitivele de protecție și capacul lipsă trebuie instalate corect.
- Porniți motorul cu grijă și conform instrucțiunilor producătorului. Asigurați-vă că picioarele sunt suficient de îndepărtate de cuțitul(ele) de tăiere.
- La pornirea motorului, nu înclinați mașina de tuns iarba decât dacă trebuie ridicată în timpul procesului. În acest caz înclinați mașina numai în măsura în care este absolut necesar și ridicați-o doar pe partea opusă utilizatorului.
- Nu porniți motorul dacă stați în fața canalului de evacuare.

- Nu puneți mâinile sau picioarele pe sau sub piesele rotative. Stați întotdeauna departe de orificiile de evacuare.
- Nu ridicați și nu transportați dispozitivul cu motorul în funcțiune.
- Opriti motorul și scoateți cheia de siguranță. Asigurați-vă că toate piesele mobile se opresc complet:
 - când părăsiți mașina de tuns iarba,
 - înainte de a desprinde blocajele sau înfundările din canalul de evacuare,
 - înainte de a verifica sau a curăța mașina sau de a efectua lucrări asupra sa,
 - când a fost atins un obiect străin. Căutați defecțiunile de la mașina de tuns iarba și efectuați reparațiile necesare înainte de a reporni și de a lucra cu mașina de tuns iarba.
- Dacă mașina de tuns iarba începe să vibreze anormal, este necesară o verificare imediată:
 - Căutați defecțiunile.
 - Efectuați reparațiile necesare la piesele defecte.
 - Asigurați-vă că toate piulițele, șuruburile și bolțurile sunt strânse.
- Nu lucrați cu dispozitivul în condiții meteorologice nefavorabile, în special pe ploaie sau furtună.

4.1.4 Întreținerea și depozitarea

- Asigurați-vă că toate piulițele, șuruburile și bolțurile sunt strânse și aparatul este în stare de funcționare.
- Verificați periodic colectorul de iarbă pentru uzură sau pierdere a funcționalității.
- Din motive de siguranță, înlocuiți piesele uzate sau deteriorate.
- Aveți grijă că la aparatele cu mai multe cuțite, mișcarea unuia poate provoca rotirea celorlalte cuțite.
- Când reglați aparatul, asigurați-vă că nu sunt prinse degete între lamele în mișcare și piesele staționare.
- Lăsați motorul să se răcească înainte de a depozita mașina.
- La întreținerea cuțitelor, aveți grijă că chiar și atunci când alimentarea este oprită, cuțitele se pot mișca.
- Din motive de siguranță, înlocuiți piesele uzate sau deteriorate. Utilizați exclusiv piese de schimb și accesorii originale.

4.2 Solicitarea prin vibrații

■ Pericol prin vibrații

Valoarea de emisii de vibrație efectivă la utilizarea aparatului poate diferi de valoarea indicată a producătorului. Respectați în timpul resp. înainte de utilizare următorii factori de influență:

- Aparatul este utilizat corespunzător?
- Materialul este tăiat resp. prelucrat în mod corect?
- Aparatul se află în stare de funcționare corespunzătoare?
- Scula de tăiere este ascuțită corespunzător resp. s-a montat scula corectă?
- S-au fixat mânerul suport resp. mânerul opțional pentru vibrații și acestea sunt fixate bine de aparat?
- Utilizați aparatul doar cu turația motorului necesară pentru lucrarea respectivă. Evitați turația maximă, pentru a reduce zgomotul și vibrațiile.
- Din cauza utilizării și întreținerii corespunzătoare pot crește vibrațiile și zgomotul la aparat. Aceasta duce la afecțiuni medicale. În acest caz opriți imediat aparatul și duceți-l la reparat într-un service autorizat.
- Gradul de afectare prin vibrații depinde de lucrarea de efectuat resp. de utilizarea aparatului. Evaluați-l și luați pauze de lucru corespunzătoare. Astfel se reduce solicitarea prin vibrații în mod semnificativ pe toată durata lucrului.
- utilizarea îndelungată a aparatului expune utilizatorul la vibrații și poate crea probleme de circulație ("degete albe"). Pentru a evita acest risc purtați mănuși și păstrați mâinile calde. Dacă apare simptomul "degetelor albe", mergeți imediat la medic. Printre aceste simptome se numără: Pierderea sensibilității, mâncărimi, pișcături, durere, slăbirea forței, modificarea culorii sau aspectului pielii. În mod normal aceste simptome afectează degetele, mâinile sau pulsul. La temperaturi reduse crește pericolul.
- Faceți pauze lungi în timpul lucrului pentru a vă reveni de pe urma zgomotului și vibrațiilor. Planificați-vă munca astfel încât utilizarea aparatelor ce generează vibrații puternice să se împartă pe mai multe zile.
- Dacă aveți o senzație neplăcută la nivelul mâinilor sau o decolorare a pielii în timpul utilizării, întrerupeți imediat munca. Luați sufici-

ente pauze de muncă. Fără pauze suficiente poate apărea un sindrom de vibrații la brațe și mâini.

- Reduceți riscul de a vă expune la vibrații. Întrețineți aparatul în conformitate cu indicațiile din manualul de utilizare.
- Dacă aparatul se folosește frecvent, contactați distribuitorul pentru accesorii de protecție la vibrații (de ex. mânere).
- Evitați lucrul cu aparatul la temperaturi sub 10 °C. Stabiliți un plan de lucru care să reducă expunerea la vibrații.

4.3 Poluarea fonică

O anumită poluare fonică nu poate fi evitată la lucrul cu acest aparat. Programați lucrările cu zgomot puternic în perioadele permise și special stabilite în acest sens. Respectați eventualele programe de odihnă și limitați la maxim durata de lucru. Pentru propria protecție și a celor din apropiere purtați protecție auditivă.

4.4 Instrucțiuni de siguranță pentru acumulator și încărcător

Respectați instrucțiunile de siguranță pentru acumulator și încărcător din instrucțiunile de utilizare separate.

Vezi:

- Manual de utilizare 441630: Acumulator cu ioni de litiu B150 Li (B05-3640G), B200 Li (B05-3650G)
- Manual de utilizare 441633: Încărcător C130 Li (C05-4230)

5 MONTAJUL

Montajul: Vezi manualul de montaj.

⚠ AVERTISMENT! Pericol de accidentare prin montaj incomplet! Operarea unui aparat montat incomplet poate duce la accidente grave.

- Operați aparatul doar dacă este montat complet!
- Introduceți acumulatorii în aparat doar atunci când este complet asamblat!

6 PUNEREA ÎN FUNCȚIUNE

6.1 Încărcați acumulatorul

f INDICAȚIE Pentru informații detaliate, consultați instrucțiunile de utilizare separate pentru acumulator și încărcător.

6.2 Introducerea și scoaterea acumulatorilor (05)

Utilizați-vă mașina de tuns iarba alternativ cu unul sau doi acumulatori. La doi acumulatori crește semnificativ durata de funcționare și astfel suprafața tunsă.

Puteți utiliza acumulatori cu niveluri de încărcare diferite. Mai întâi se golește acumulatorul mai plin, până ajunge la nivelul de încărcare al celui de-al doilea acumulator. După aceasta, ambii acumulatori sunt descărcați uniform.

ATENȚIE! Pericol de deteriorare a acumulatorilor. Dacă acumulatorii sunt lăsați în aparat după utilizare, aceștia se pot deteriora.

- Imediat după utilizare, scoateți acumulatorii din aparat și depozitați-i într-un loc protejat de îngheț.
- Puneți acumulatorii în aparat abia imediat înainte de utilizare.

Introduceți acumulatorul

1. Deschideți capacul locașului pentru acumulatori (05/1) (05/a).
2. Împingeți acumulatorul de sus în locaș (05/2) până se fixează.
3. Închideți capacul locașului pentru acumulatori.

Scoateți acumulatorul

1. Apăsați butonul de deblocare de la acumulator și țineți apăsat.
2. Scoateți acumulatorul.

6.3 Pornirea și oprirea alimentării electrice a unității de tăiere (06)

Cu întrerupătorul cu cheie porniți și opriți alimentarea electrică a motorului unității de tăiere. Întrerupătorul cu cheie se operează cu cheia de siguranță.

⚠ AVERTISMENT! Pericol de rănire. Pornirea accidentală poate produce răni grave.

- Întotdeauna înaintea pauzelor de lucru și a lucrărilor de întreținere: Pentru a opri alimentarea electrică, rotiți cheia de siguranță în poziția oprit, apoi scoateți-o.

Pornirea alimentării electrice

1. Deschideți capacul locașului pentru acumulatori.
2. Introduceți cheia de siguranță (06/1) în întrerupătorul cu cheie (06/a).

3. Rotiți cheia de siguranță în poziția pornit (Poz. I) (06/b). Astfel, motorul unității de tăiere este alimentat cu tensiune de operare, dar nu începe să funcționeze încă.
4. Închideți capacul locașului pentru acumulatori.
5. Pornirea unității de tăiere: vezi *Capitol 7.6 "Pornirea și oprirea unității de tăiere (14)", pagină 376*.

Oprirea alimentării electrice

1. Rotiți cheia de siguranță în poziția oprit (Poz. 0) (06/c) și scoateți-o (06/d).
2. Imediat după utilizare, scoateți acumulatorii din aparat, încărcați-i și depozitați-i într-un loc protejat de îngheț. Puneți acumulatorii în aparat abia imediat înainte de următoarea utilizare.

6.4 Pornirea și oprirea Cockpit*

* în funcție de model, vezi manualul de montaj.

Condiție: Este introdus cel puțin 1 acumulator.

INDICAȚIE Pentru alimentarea cockpit-ului și a antrenării roților, cheia de siguranță nu trebuie răsucită în poziția pornit (Poz. I).

Pentru pornirea cockpit-ului aveți următoarele opțiuni:

- Apăsăți tasta Pornit/Oprit (04/1) la cockpit.
- Apăsăți scurt Smart Button (03/1).
- Cockpit-ul pornește automat la pornirea motorului unității de tăiere (vezi *Capitol 7.6 "Pornirea și oprirea unității de tăiere (14)", pagină 376*).

7 UTILIZAREA

AVERTISMENT! Pericol de rănire! Dispozitivele de siguranță și protecție defecte sau scoase din funcțiune pot cauza accidente grave.

- Înainte de pornire verificați toate dispozitivele de siguranță și protecție dacă există și dacă funcționează!

7.1 Reglarea înălțimii de tăiere (07)

ATENȚIE! Pericol de provocare de tăieturi. Pericol de tăiere când puneți mâna în mașina de tuns iarba.

- Reglați înălțimea de tăiere numai cu motorul oprit și cu mașina de tăiat iarba oprită.
1. Apăsăți maneta (07/1) ușor spre exterior (07/a) pentru a o elibera și țineți-o apăsată.

- Pentru iarba mică împingeți maneta spre roata din față (07/b).
- Pentru iarba înaltă împingeți maneta spre roata din spate (07/b).

2. Eliberați maneta până se fixează în treapta dorită.

7.2 Tunderea cu caseta de colectare iarbă (08, 09)

Aparatul poate fi acționat cu și fără caseta de colectare iarbă.

Suspendați caseta de colectare iarbă

1. Asigurați-vă că aparatul este oprit și unitatea de tăiere nu se mișcă.
2. Ridicați capacul de impact (08/1) (08/a).
3. Suspendați caseta de colectare iarbă (08/2) în suport (08/b).
4. Eliberați capacul de impact.

Verificați nivelul de umplere

Afișajul de nivel de umplere (09/1) este împins în sus prin fluxul de aer din timpul tunderii (09/a). Dacă caseta de colectare iarbă (09/2) este plină, afișajul de nivel de umplere apare pe aceasta (09/b). Caseta de colectare iarbă trebuie golită.

Suspendarea și golirea casetei de colectare iarbă

ATENȚIE! Pericol de provocare de tăieturi. Pericol de tăiere când puneți mâna în mașina de tuns iarba.

- Scoateți colectorul numai când unitatea de tăiere este oprită.
1. Asigurați-vă că aparatul este oprit și unitatea de tăiere nu se mișcă.
 2. Ridicați capacul de impact (08/1).
 3. Ridicați caseta de colectare iarbă (08/2) din suporturi și scoateți-l prin spate.
 4. Goliți caseta de colectare iarbă.
 5. Curățați orificiile de suflare (08/3) de pe afișajul de nivel de umplere.
 6. Suspendarea casetei de colectare iarbă (vezi mai sus).

7.3 Mulcirea cu pana de compost (10, 11)*

* în funcție de model, vezi manualul de montaj.

La mulcire nu se colectează materialul tăiat, ci rămâne pe pajiște. Compostul protejează solul de uscăre și asigură nutrienții. Cele mai bune rezultate se obțin printr-o tundere regulată la cca. 2 cm. Doar iarba tânără cu frunză moale se descompune rapid.

- Înălțimea ierbii înainte de mulcire: max. 8 cm
- Înălțimea ierbii după mulcire: min. 4 cm

i INDICAȚIE Adaptați viteza, nu mergeți prea repede.

Introduceți pana de compost

⚠ ATENȚIE! Pericol de provocare de tăieturi. Pericol de tăiere când puneți mâna în mașina de tuns iarba.

- Opriți aparatul și scoateți cheia de siguranță, înainte de a introduce resp. a îndepărta pana de compost.

1. Opriți aparatul: Rotiți cheia de siguranță în poziția oprit (Poz. 0) și scoateți-o.
2. Suspendarea casetei de colectare iarbă.
3. Ridicați clapeta de impact (10/1) și puneți pana de compost (10/2) în locul de evacuare (10/3) (10/a). Încuietarea trebuie să se fixeze.

ATENȚIE! Pericol de defectare a aparatului. Dacă pana de compost nu se fixează, atâta a-ceasta cât și unitatea de tăiere se pot deteriora.

- Aveți grijă ca încuietarea să se fixeze.

Îndepărtarea penei de compost

1. Opriți aparatul: Rotiți cheia de siguranță în poziția oprit (Poz. 0) și scoateți-o.
2. Ridicați clapeta de impact.
3. Deblocați încuietarea (11/1) la pana de compost (11/a).
4. Scoateți pana de compost (11/2) (11/b).

7.4 Cosirea cu evacuare laterală (12)*

* în funcție de model, vezi manualul de montaj.

⚠ ATENȚIE! Pericol de provocare de tăieturi. Pericol de tăiere când puneți mâna în mașina de tuns iarba.

- Montați sau îndepărtați evacuarea laterală doar când motorul și unitatea de tăiere sunt oprite.

Montarea evacuării laterale

1. Opriți aparatul: Rotiți cheia de siguranță în poziția oprit (Poz. 0) și scoateți-o.
2. Scoateți caseta de colectare iarbă și introduceți pana de compost, vezi Capitol 7.3 "Mulcirea cu pana de compost (10, 11)*", pagină 375.
3. Apăsăți maneta de deblocare (12/1) a clapetei de evacuare laterală.

4. Deschideți clapeta de evacuare laterală (12/2) (12/a) și țineți-o pe loc.
5. Introduceți setul de evacuare laterală (12/3) (12/b).
6. Închideți încet clapeta de evacuare laterală (12/2). Clapeta de evacuare laterală asigură setul de evacuare laterală împotriva căderii.

Îndepărtarea setului de evacuare laterală

1. Opriți aparatul: Rotiți cheia de siguranță în poziția oprit (Poz. 0) și scoateți-o.
2. Deschideți clapeta de evacuare laterală și țineți-o pe loc.
3. Scoateți setul de evacuare laterală și închideți clapeta de evacuare laterală.
4. Îndepărtați pana de compost și introduceți caseta de colectare iarbă.

7.5 Adaptarea mânerului de ghidare la dimensiunea corpului (13)*

* în funcție de model, vezi manualul de montaj.

1. Rabatați închizătoarea rapidă (13/1) la articulațiile rotative (13/2) (13/a).
2. Răsuciți mânerul de ghidare (13/3) în jurul articulațiilor rotative până la înălțimea dorită (13/b).
3. Strângeți închizătoarea rapidă.

7.6 Pornirea și oprirea unității de tăiere (14)

Porniți unitatea de tăiere doar pe o suprafață netedă, nu cu iarbă înaltă. Suprafața suport trebuie să fie liberă de corpuri străine precum pietrele. Pentru pornire, nu ridicați și nu basculați aparatul.

Porniți unitatea de tăiere

1. Dacă nu s-a întâmplat deja: Porniți alimentarea electrică (vezi Capitol 6.3 "Pornirea și oprirea alimentării electrice a unității de tăiere (06)", pagină 374).
2. Apăsăți și țineți apăsat butonul de pornire (14/1).
3. Trageți bara de siguranță (14/2) spre mânerul de ghidare (14/3) (14/a). Unitatea de tăiere este pornită.
4. Eliberați butonul de pornire ținând în același timp de bara de siguranță.

i INDICAȚIE Bara de siguranță nu se blochează. Țineți-l pe mânerul de ghidare pe întreaga durată a lucrului.

Oprirea unității de tăiere

1. Eliberați bara de siguranță. Aceasta revine automat în poziția inițială.

2. Așteptați să se oprească unitatea de tăiere.
3. Oprirea alimentării electrice (vezi *Capitol 6.3 "Pornirea și oprirea alimentării electrice a unității de tăiere (06)", pagină 374*).

⚠️ ATENȚIE! Pericol de provocare de tăieturi. Pericol de tăiere când puneți mâna în mașina de tuns iarba.

- Așteptați până când se oprește unitatea de tăiere.
- Înaintea tuturor lucrărilor de întreținere și îngrijire: Opriti aparatul și așteptați până când se oprește unitatea de tăiere. Scoateți cheia de siguranță și îndepărtați acumulatorii.

7.7 Pornirea și oprirea antrenării roților (15)*

* în funcție de model, vezi manualul de montaj.

Puteți porni antrenarea roților pentru a deplasa mașina de tuns iarba între două zone de lucru sau către locația de depozitare. Pentru aceasta nu este necesară pornirea unității de tăiere.

i INDICAȚIE Pentru alimentarea cockpit-ului și a antrenării roților, cheia de siguranță nu trebuie răsucită în poziția pornit (Poz. I).

Pornirea antrenării roților

1. Introduceți acumulatorul.
2. Apăsăți maneta de comutare pentru transmisie (15/1) către mânerul de ghidare (15/2) și țineți-o (15/a). Maneta de comutare pentru transmisie nu se blochează.

Oprirea antrenării roților

1. Eliberați maneta de comutare pentru transmisie. Aceasta revine automat în poziția inițială.

7.8 Antrenarea roților – Modificarea vitezei (16)*

* în funcție de model, vezi manualul de montaj.

Prin Cockpit se adaptează treptat viteza de deplasare a mașinii de tuns iarba - în 7 trepte. Pentru aceasta, antrenarea roților trebuie să fi fost pornită în prealabil, vezi *Capitol 7.7 "Pornirea și oprirea antrenării roților (15)*", pagină 377*.

1. Pornirea Cockpit-ului (vezi *Capitol 6.4 "Pornirea și oprirea Cockpit*", pagină 375*).
2. Reducerea vitezei: Apăsăți tasta Minus (16/1).
Sau:
3. Creșterea vitezei: Apăsăți tasta Plus (16/2).

7.9 Pornirea și oprirea Eco-Mode (16)*

* în funcție de model, vezi manualul de montaj.

În Eco-Mode, turația motorului este redusă. Astfel se crește durata de funcționare a acumulatorilor.

1. Pornirea Cockpit-ului (vezi *Capitol 6.4 "Pornirea și oprirea Cockpit*", pagină 375*).
2. Pornirea Eco-Mode: Apăsăți tasta "Eco-Mode" (16/3). Tasta se aprinde.
3. Oprirea Eco-Mode: Apăsăți din nou tasta "Eco-Mode". Tasta se stinge.

8 INSTRUCȚIUNI DE LUCRU

Respectați instrucțiunile de siguranță!

i INDICAȚIE Respectați reglementările locale cu privire la momentul utilizării unei mașini de tuns iarba.

- Fiți atenți la obiectele din iarbă și scoateți-le din zona de lucru.
- Tundeți doar în condiții de vizibilitate optime.
- Tundeți doar cu cuțit ascuțit.
- Controlați aparatul numai cu ajutorul mânerului de ghidare.
- Deplasați aparatul doar la pas.
- Mișcați aparatul doar transversal pe pantă. Nu utilizați mașina de tuns iarba în sus sau în jos pe pante cu înclinații de peste 10°. Atenție sporită la modificarea direcției de lucru.

Capacitatea de tăiere resp. durata acumulatorului

- Performanța tăierii resp. suprafața care poate fi tăiată depinde de caracteristicile ierbii. Factorii precum lungimea ierbii, densitatea ierbii, înălțimea de tăiere selectată și umezeala afectează performanța de tăiere.
- Timpul optim de funcționare este obținut prin cosirea frecventă și, astfel, păstrarea la nivel redus a ierbii.
- Pornirea și oprirea frecventă a mașinii de tuns iarba în timpul cositului reduce și performanța de tăiere, la fel ca un acumulator incomplet încărcat.
- Pornirea transmisiei la roți reduce performanța de tăiere resp. durata de viață a acumulatorului.
- Pentru a optimiza performanța tăierii, se recomandă să tundeți gazonul de multe ori, să setați o înălțime mare de tăiere și să deplasați mașina la pas.

i INDICAȚIE Pentru a prelungi durata se poate achiziționa un acumulator suplimentar.

Sfaturi pentru tuns

- Înălțimea constantă de tăiere 3-5 cm, nu mai mult de jumătate din înălțimea ierbii.
- Nu suprasolicitați mașina de tuns iarba! Dacă turația motorului scade din cauza unor ierburi lungi, creșteți înălțimea de tuns și tundeți de mai multe ori.
- Vântul și soarele pot usca iarba după cosit, așa că tundeți după-amiaza târziu.

9 ÎNTREȚINEREA ȘI ÎNGRIJIREA

⚠ AVERTISMENT! Pericol de provocare de tăieturi. Pericol de tăiere la apucarea pieselor ascuțite aflate în mișcare și a cuțitelor.

- Opriiți întotdeauna aparatul înainte de a efectua lucrări de întreținere, îngrijire și curățare. Îndepărtați acumulatorii.
- La lucrările de întreținere, îngrijire și curățare purtați întotdeauna mănuși de protecție.

9.1 Lucrări de întreținere regulate

- Asigurați-vă că toate piulițele, șuruburile și bolțurile sunt strânse și aparatul este în stare de funcționare.
- Verificați regulat caseta colectoare dacă funcționează și nu este uzată.

9.2 Curățarea aparatului și a unității de tăiere

ATENȚIE! Pericol datorat apei. Apa în dispozitiv duce la scurtcircuite și la distrugerea componentelor electrice.

- Nu stropiți aparatul cu apă.
- Folosiți numai o perie de mână pentru curățare.

1. Opriiți motorul.
2. Scoateți acumulatorii.
3. Suspendarea casei de colectare iarbă.
4. Înclinați aparatul și curățați unitatea de tăiere.

9.3 Controlarea și înlocuirea cuțitului

⚠ AVERTISMENT! Accidente grave cauzate de piesele de cuțit aruncate. O lamă de tăiere uzată, crăpată sau deteriorată se poate rupe, iar componentele sale pot deveni proiectile periculoase.

- Controlați cuțitul regulat să nu fie deteriorat.
- Nu utilizați mașina de tuns iarba dacă cuțitul este uzat sau deteriorat.
- Cuțitele boante sau deteriorate se ascut sau se înlocuiesc doar la un centru de service al producătorului sau la o unitate autorizată.

- Pentru a evita vibrațiile, cuțitul de tăiere și șurubul cuțitului trebuie să fie întotdeauna înlocuite împreună.

- Cuțitele de tăiere șlefuite trebuie echilibrate. Cuțitele de tăiere neechilibrate pot produce vibrații și deteriorează aparatul.

9.4 Reglarea cablului Bowden al antrenării roților (17)

Cablul Bowden al antrenării roților se alungește cu timpul. Dacă cu motorul pornit antrenarea roților nu mai poate fi pornită, cablul Bowden este prea lung și trebuie strâns.

⚠ ATENȚIE! Pericol de rănire. Componentele cu muchii ascuțite și mobile ale aparatului (de ex. cuțitele) precum și mașinile de tuns care pornesc brusc pot duce la accidente.

- Reglați cablul Bowden numai când motorul și unitatea de tăiere sunt oprite.

1. Opriiți alimentarea electrică și scoateți acumulatorii (vezi *Capitol 6.3 "Pornirea și oprirea alimentării electrice a unității de tăiere (06)", pagină 374*).
2. Răsuciți piesa de reglare (17/1) de la cablul Bowden (17/2) în direcția săgeții, adică în sens antiorar, până când cablul Bowden este tensionat între maneta de comutare pentru transmisie (17/3) și punctul de susținere (17/4).
3. Pentru verificarea reglării cablului Bowden: porniți aparatul, porniți motorul și încercați să porniți antrenarea roților.
4. Dacă antrenarea roților nu este pornită: Repetați pașii anteriori.

Dacă reglarea cablului Bowden nu reușește: Mergeți la service-ul producătorului.

9.5 Lucrări de reparație

⚠️ AVERTISMENT! **Pericol de accidentare la lucrările de reparație.** Repararea necorespunzătoare poate duce la vătămări grave și deteriorarea dispozitivului.

- Lucrările de reparație trebuie efectuate doar de service-urile producătorului sau de servicii-uri de specialitate autorizate!

Mergeți la service-ul producătorului în următoarele cazuri:

- Motorul nu mai pornește.
- Aparatul s-a blocat într-un obstacol.
- Cuțitul și/sau arborele motorului sunt îndoite.
- Aparatul vibrează și scoate zgomote.
- Acumulatorii sunt expirați sau defecți.

9.6 Interfață USB (18)

Interfața USB (18/1) este disponibilă la toate mașinile de tuns iarba descrise în acest manual de utilizare, însă poate fi folosită doar la cele inteli-

gente pentru actualizări software. Aceasta nu este adecvată pentru încărcarea acumulatorilor.

⚠️ ATENȚIE! **Pericol de defectare a aparatului.** Acumulatorii aparatelor mobile (de ex. smartphone) se defectează dacă sunt conectați la interfața USB.

- Nu conectați niciun aparat mobil cu acumulatori la această interfață.

10 AJUTOR ÎN CAZ DE DEFECȚIUNI

⚠️ ATENȚIE! **Pericol de rănire.** Piesele aparatului ascuțite și aflate în mișcare pot produce accidente.

- La lucrările de întreținere, îngrijire și curățare purtați întotdeauna mănuși de protecție!

ℹ️ INDICAȚIE În cazul unor defecțiuni care nu sunt enumerate în acest tabel sau pe care nu le puteți remedia singuri, vă rugăm să vă adresați Serviciului nostru de asistență pentru clienți.

Defecțiune	Cauză	Remediu
Motorul nu funcționează.	Alimentarea la întrerupătorul cu cheie este oprită.	Porniți alimentarea la întrerupătorul cu cheie.
	Acumulatorul lipsește sau nu e fixat corect.	Montați corect acumulatorul.
	Acumulatorul este gol.	Încărcați acumulatorul.
	Cuțitul este blocat.	<ul style="list-style-type: none"> ■ Îndepărtați obstacolele de la cuțit. ■ Porniți mașina pe iarbă mică.
Puterea motorului scade.	Cablul sau comutatorul sunt defecte.	Nu folosiți aparatul! Mergeți la service-ul producătorului.
	Acumulatorul este gol.	Încărcați acumulatorul.
	Cuțitul este bont.	Cuțitul de tăiere trebuie ascuțit între-un service al producătorului.
	Prea multă iarbă în evacuare.	<ul style="list-style-type: none"> ■ Îndepărtați iarba. ■ Curățați capacul de impact.
	Motorul se oprește în timpul tunsului.	Cuțitul este bont.
	Motorul este suprasolicitat.	Opriti mașina de tuns iarba cu acumulator, puneți-o pe o suprafață plană sau o iarbă joasă și reporniți-o.
Caseta de colectare iarbă nu se umple suficient	Iarba este umedă.	Lăsați pajiștea să se usuce.

Defecțiune	Cauză	Remediu
	Caseta de colectare iarbă este înfundată.	Curățați grilajul casetei de colectare iarbă.
	Prea multă iarbă în canalul de evacuare sau în carcasa.	<ul style="list-style-type: none"> ■ Curățați canalul de evacuare / carcasa ■ Corecțiți înălțimea de tăiere
	Cuțitul este bont.	Cuțitul de tăiere trebuie ascuțit între-un service al producătorului.
Timpul de funcționare al acumulatorului scade semnificativ.	Înălțimea de tăiere este prea redusă.	Reglați înălțimea mai sus
	Iarba este prea înaltă sau prea umedă.	Îmbunătățiți condițiile: lăsați să se usuce, creșteți înălțimea
	Viteza de tuns este prea mare.	<ul style="list-style-type: none"> ■ Încetiniți viteza de lucru ■ Curățați canalul de evacuare / carcasa, cuțitul de tăiere trebuie să se poată roti liber.
	Tunsul cu caseta de colectare iarbă plină	Goliți caseta de colectare iarbă și curățați canalul de evacuare.
	Durata de viață a acumulatorului a expirat.	Înlocuiți acumulatorul. Utilizați doar accesoriile originale de la producător.
Acumulatorul nu se mai încarcă.	Contactele acumulatorului sunt murdare.	Curățați contactele acumulatorului cu un obiect nemetalic și pulverizați cu spray de contact. Atenție: Nu scurtcircuitați contactele acumulatorului cu un obiect metalic!
	Acumulatorul sau încărcătorul sunt defecte.	Comandați piese de schimb la producător.
	Acumulatorul este prea fierbinte.	Lăsați acumulatorul să se răcească.
Cockpit-ul este pornit însă motorul nu funcționează.	Alimentarea la întrerupătorul cu cheie este oprită.	Porniți alimentarea la întrerupătorul cu cheie.
Se aprinde afișajul de eroare la cockpit.	Acumulatorul nu este așezat corect.	Montați corect acumulatorul.
Mesaje de eroare la Smart Button	Cauze și remedii: vezi <i>Capitol 3.9 "Smart Button (03)"</i> , pagină 370.	

11 TRANSPORTUL

11.1 Transportarea aparatului

ATENȚIE! Pericol de deteriorare a unității de tăiere. La cea mai mică înălțime de tăiere, unitatea de tăiere se poate deteriora când trece peste trepte, muchii sau borduri.

- Pentru transport, reglați înălțimea de tăiere la cea mai înaltă treaptă.

1. Opriți unitatea de tăiere și așteptați până nu se mai mișcă.
2. Reglați cea mai mare înălțime de tăiere.
3. Rotiți întrerupătorul cu cheie în poziția oprit (Poz. 0).

Transportul aparatului între două zone de lucru

- Deplasați aparatul cu cea mai mare înălțime de tăiere spre zona de lucru.
- Pentru o deplasare mai facilă, porniți antrenarea roților*.
- Pentru transportarea aparatului folosiți mânerul de ghidare și mânerul frontal de transport*.

* în funcție de model, vezi datele tehnice.

Transportați aparatul într-un autovehicul

- Îndepărtați acumulatorii.
- Strângeți mânerul de ghidare.
- Asigurați aparatul în autovehicul împotriva răsturnării și alunecării.
- Asigurați aparatul împotriva impactului cu obiectele învecinate.
- Nu așezați obiecte pe aparat.

11.2 Transportarea acumulatorilor

Înainte de transport luați următoarele măsuri:

1. Opriți aparatul.
2. Îndepărtați acumulatorii din aparat.
3. Ambalați acumulatorii în mod corespunzător (vezi mai jos).

i INDICAȚIE Energia nominală a acumulatorului este mai mare de 100 Wh! De aceea respectați următoarele indicații de transport!

Acumulatorul cu ioni de litiu inclus întră sub incidența legii privind bunurile periculoase, poate fi totuși transportat în condiții simplificate:

- Utilizatorul privat poate transporta acumulatorul fără probleme în spațiile publice, dacă este ambalat ca la achiziționare și transportul este făcut în scopuri private.

- Utilizatorii industriali ce efectuează transportul în cadrul activității profesionale (de ex. livrări la și de la șantiere) pot de asemenea aplica această variantă simplificată.

În ambele cazuri de mai sus trebuie luate măsuri de protecție pentru evitarea scurgerii conținutului. În alte cazuri se vor respecta neapărat prevederile legislației privind bunurile periculoase! În caz de nerespectare, se pot aplica amenzi usturătoare.

Alte instrucțiuni pentru transport

- Acumulatorii cu ioni de litiu se transportă resp. expediază doar în stare perfectă!
- Când transportați acumulatorul, utilizați numai cutia originală sau o cutie de carton pentru mărfuri periculoase adecvată (nu este necesară pentru acumulatorii cu o putere nominală mai mică de 100 Wh).
- Acoperiți contactele deschise pentru a evita un scurtcircuit.
- Asigurați-vă că acumulatorul din interiorul ambalajului nu alunecă pentru a preveni deteriorarea acestuia.
- Asigurați o marcă și o documentare corectă a expedierii la transport (de ex. prin curierat).
- Informați-vă în prealabil dacă este posibil un transport cu furnizorul de servicii de curierat ales.

Recomandăm apelarea la un specialist în produse periculoase pentru pregătirea expedierii. Respectați și celelalte regulamente naționale aplicabile.

12 DEPOZITAREA

După fiecare utilizare curățați bine aparatul și - dacă există - montați toate capacele de protecție. Depozitați aparatul într-un loc uscat, sub cheie, departe de accesul copiilor.

12.1 Depozitarea mașinii de tuns iarba cu acumulator

⚠ ATENȚIE! Pericol de accidentare la depozitare. Există pericol de accidentare cauzat de componentele cu muchii ascuțite ale aparatului depozitat.

- Depozitați aparatul departe de accesul copiilor și al persoanelor neautorizate.
- Depozitați aparatul doar dacă toate acumulatorii au fost scoase.

ATENȚIE! Pericol de efracție în cazul pierderii datelor personale. Mașina de tuns iarba acesează Internetul și poate controla aparate în "Smart Home" și "Smart Garden".

- Depozitați aparatul doar fără acumulatori și bine asigurat împotriva accesului persoanelor neautorizate.

1. Opriți aparatul: Scoateți cheia de siguranță.
2. Reglați înălțimea de tăiere la treapta cea mai înaltă.
3. Scoateți acumulatorii.
4. Lăsați motorul să se răcească.
5. Curățarea temeinică a utilajului.
6. Pentru protecția la coroziune, ungeți toate componentele metalice cu ulei sau silicon.
7. Strângeți mânerul de ghidare.
8. Depozitați aparatul într-un loc uscat, curat și protejat de îngheț. Acoperiți cu o copertină ce permite circulația aerului pentru a proteja de praf. Nu utilizați folie de plastic pentru a evita condensul.

12.2 Depozitarea acumulatorului și a încărcătorului

i INDICAȚIE Pentru informații detaliate, consultați instrucțiunile de utilizare separate pentru acumulator și încărcător.

13 ELIMINAREA DEȘEURILOR

Indicații privind legea aparatelor electrice și electronice (ElektroG)



- Aparatele electrice și electronice nu se aruncă la gunoiul menajer, ci se duc la un centru de colectare specializat!
- Bateriile sau acumulatorii vechi ce nu sunt fixați în aparate trebuie scoși înainte de predare! Dezafectarea acestora este stipulată prin legea bateriilor.
- Deținătorii resp. utilizatorii de aparate electrice și electronice sunt obligați de lege să le predea după folosire.
- Utilizatorul final poartă responsabilitatea pentru ștergerea datelor personale din aparatul vechi de dezafectat!

Simbolul coșului de gunoi tăiat înseamnă că aparatele electrice și electronice nu pot fi aruncate la gunoiul menajer.

Aparatele electrice și electronice pot fi predate gratuit la următoarele centre:

- Puncte de colectare și dezafectare publice (de ex. centre comunale)
- Punctele de vânzare a aparatelor electronice (fixe sau online), dacă distribuitorii sunt obligați să le preia sau dacă oferă benevol acest serviciu.

Aceste aspecte sunt valabile doar pentru aparatele instalate și utilizate în țările din Uniunea Europeană și care se supun Directivei Europene 2012/19/CE. În țările din afara Uniunii Europene este posibil să se aplice prevederi diferite pentru dezafectarea aparatelor electrice și electronice.

Indicații privind legea bateriilor (BattG)



- Bateriile și acumulatorii vechi nu se aruncă la gunoiul menajer, ci se duc la un centru de colectare specializat!
- Pentru scoaterea în siguranță a bateriilor sau acumulatorilor din aparatul electronic și pentru informații despre tipul acestora resp. sistemul chimic, respectați indicațiile suplimentare din instrucțiunile de operare și montaj.
- Deținătorii resp. utilizatorii de baterii și acumulatorii sunt obligați de lege să le predea după folosire. Predarea se limitează la cantități uzuale casnice.

Bateriile vechi pot conține substanțe toxice sau metale grele, care pot polua mediul și pot afecta sănătatea. O valorificare a bateriilor vechi și utilizarea resurselor conținute ajută la protejarea acestor bunuri importante.

Simbolul coșului de gunoi tăiat înseamnă că bateriile și acumulatorii nu pot fi aruncate la gunoiul menajer.

Dacă pe acestea există simbolul Hg, Cd sau Pb sub coșul de gunoi, atunci aceasta semnifică:

- Hg: Bateria conține mai mult de 0,0005 % mercur
- Cd: Bateria conține mai mult de 0,002 % cadmiu
- Pb: Bateria conține mai mult de 0,004 % plumb

Acumulatorii și bateriile pot fi predate gratuit la următoarele centre:

- Puncte de colectare și dezafectare publice (de ex. centre comunale)
- Centre de vânzare pentru baterii și acumulatori

- Punct de colectare al sistemului de colectare al bateriilor vechi
- Punct de colectare al producătorului (dacă nu face parte din sistemul colectiv de colectare)

Aceste aspecte sunt valabile doar pentru acumulatorii și bateriile vândute în țările din Uniunea Europeană și care se supun Directivei Europene 2006/66/CE. În țările din afara Uniunii Europene

este posibil să se aplice prevederi diferite pentru dezafectarea bateriilor și acumulatorilor.

14 SERVICIUL CLIENȚI / SERVICE

Dacă aveți întrebări legate de garanție, reparații sau piese de schimb, adresați-vă celui mai apropiat service AL-KO. Pe acestea le găsiți pe Internet la următoarea adresă:

www.al-ko.com/service-contacts

15 GARANȚIA

Remediem eventualele defecte de material sau de fabricație ale aparatului, în timpul termenului legal de prescripție pentru reclamațiile cu privire la defecte, la alegerea noastră, prin reparare sau furnizarea pieselor de schimb. Termenul de prescripție se stabilește în funcție de legislația țării din care s-a achiziționat aparatul.

Prestația de garanție se oferă numai la:

- Respectarea acestor instrucțiuni de utilizare
- Manipularea corespunzătoare
- Utilizarea pieselor de schimb originale

Garanția își pierde valabilitatea la:

- Încercarea de reparare din proprie inițiativă
- Modificări de natură tehnică din proprie inițiativă
- Utilizarea neconformă destinației

Din serviciile de garanție se exclud:

- deteriorarea stratului de vopsea ca urmare a unei uzuri normale
- Piesele de uzură marcate într-un cadru, din lista pieselor de schimb

Perioada de garanție începe în momentul cumpărării de către primul consumator final. Data de pe chitanța de achiziționare are caracter decisiv. Vă rugăm să vă prezentați cu această declarație și cu chitanța de achiziționare originală la distribuitorul dumneavoastră sau la următorul Serviciu de Asistență pentru Clienți autorizat. Prin această declarație, drepturile legale ale cumpărătorului la reclamațiile cu privire la defecte rămân neatinse.

ПРЕВОД НА ОРИГИНАЛНОТО РЪКОВОДСТВО ЗА ЕКСПЛОАТАЦИЯ

Съдържание

1	Специални инструкции за безопасност	385	4.1.2	Подготвителни действия	391
2	Относно инструкцията за експлоатация	385	4.1.3	Използване	391
2.1	Символи на началната страница	385	4.1.4	Поддръжка и съхранение	392
2.2	Разяснения на условните обозначения и сигналните думи	385	4.2	Вибрационно натоварване	392
3	Описание на продукта	386	4.3	Шумово замърсяване	393
3.1	Използване по предназначение	386	4.4	Указания за безопасност във връзка с акумулаторната батерия и зарядното устройство	393
3.2	Възможна предвидима неправилна употреба	386	5	Монтаж	393
3.3	Остатъчни рискове	386	6	Пускане в експлоатация	393
3.4	Защитни и предпазни устройства	386	6.1	Зареждане на батерията	393
3.5	Символи по уреда	387	6.2	Поставяне и изваждане на батериите (05)	393
3.5.1	Знаци за безопасност	387	6.3	Включване и изключване на електрозахранването на косачния механизъм (06)	394
3.5.2	Знаци за обслужване	387	6.4	Включване и изключване на контролния блок*	394
3.6	Прегледи на продукта	387	7	Обслужване	394
3.6.1	Преглед на продукта (01) — AL-KO	387	7.1	Настройка на височината на косене (07)	394
3.6.2	Преглед на продукта (02) — solo by AL-KO	388	7.2	Косене с контейнер за събиране на трева (08, 09)	395
3.7	Окомплектовка на доставката	388	7.3	Мулчиране на окосената трева с приставка за мулчиране (10, 11)*	395
3.8	Приложение AL-KO inTOUCH Smart Garden*	388	7.4	Косене със странично изхвърляне (12)*	395
3.9	Smart бутон (03)*	389	7.5	Регулиране на основната дръжка според височината Ви (13)*	396
3.9.1	Показание на степента на заряд	389	7.6	Стартиране и спиране на косачния механизъм (14)	396
3.9.2	Свързване на градинската косачка с AL-KO Smart Cloud	389	7.7	Включване и изключване на задвижването на колелата (15)*	396
3.9.3	Стартиране на действия в Smart Home/Smart Garden (IFTTT)	390	7.8	Промяна на скоростта на задвижване на колелата (16)*	397
3.9.4	Активиране на градинската косачка*	390	7.9	Включване и изключване на Есо режима (16)*	397
3.9.5	Нулиране на името и паролата за WiFi*	390	8	Указания за работа	397
3.10	Контролен блок maxRun & smart-drive (04)*	390	9	Поддръжка и почистване	398
4	Указания за безопасност	390	9.1	Периодична поддръжка	398
4.1	Указания за безопасност при работа с градинска косачка	390			
4.1.1	Обучение	390			

9.2	Почистване на уреда и на косачния механизъм.....	398
9.3	Проверка и подмяна на режещия нож.....	398
9.4	Настройка на жилото за задвижването на колелата (17).....	398
9.5	Ремонтни работи.....	399
9.6	USB порт (18).....	399
10	Помощ при неизправности.....	399
11	Транспортиране.....	401
11.1	Транспортиране на уреда.....	401
11.2	Транспортиране на акумулаторни батерии.....	401
12	Складиране.....	402
12.1	Съхранение на акумулаторната градинска косачка.....	402
12.2	Съхранение на акумулаторната батерия и зарядното устройство.....	402
13	Изхвърляне.....	402
14	Поддръжка / Сервиз.....	403
15	Гаранция.....	404

1 СПЕЦИАЛНИ ИНСТРУКЦИИ ЗА БЕЗОПАСНОСТ

Този уред може да бъде употребяван от деца на възраст над 8 години и освен това от лица с ограничени физически, сензорни или умствени способности, или с липса на опит и познание, само ако те бъдат надзирани и контролирани или бъдат инструктирани относно безопасната употреба на този уред и разбират произтичащите от това опасности. Децата не трябва да играят с машината. Почистването и поддръжката от страна на потребителя не трябва да бъдат изпълнявани от деца без надзор.

Лица с много големи и комплексни ограничения могат да имат потребности, надхвърлящи обхвата на тук описаните указания.

2 ОТНОСНО ИНСТРУКЦИЯТА ЗА ЕКСПЛОАТАЦИЯ

- Немската версия е оригиналната инструкция за експлоатация. Всички останали версии са преводи на оригиналната инструкция за експлоатация.

- Съхранявайте винаги тази инструкция за експлоатация по начин, по който да можете да я четете, когато се нуждаете от информация за този уред.
- Предавайте уреда на други лица само заедно с тази инструкция.
- Прочетете и съблюдавайте инструкциите за безопасност и предупредителните съвети в тази инструкция за експлоатация.

2.1 Символи на началната страница

Символ	Значение
	Непременно прочетете внимателно тази инструкция за експлоатация преди пускането в експлоатация. Това е предпоставката за безопасна работа и безпроблемно боравене с уреда.
	Ръководство за експлоатация
	Внимателно обслужвайте литиево-йонните батерии! По специално спазвайте предписанията за транспорт, съхранение и отстраняване като отпадък, описани в това ръководство за експлоатация!

2.2 Разяснения на условните обозначения и сигналните думи

⚠ ОПАСНОСТ! Обозначава непосредствено опасна ситуация, която - ако не бъде избегната - може да има като последствие смърт или тежко нараняване.

⚠ ПРЕДУПРЕЖДЕНИЕ! Обозначава потенциално опасна ситуация, която - ако не бъде избегната - би могла да доведе до смърт или тежко нараняване.

⚠ ВНИМАНИЕ! Обозначава потенциално опасна ситуация, която - ако не бъде избегната - може да има като следствие леко или умерено нараняване.

ВНИМАНИЕ! Обозначава ситуация, която - ако не се избегне - може да предизвика материални щети.

ℹ УКАЗАНИЕ Специални указания за по-добро разбиране и боравене.

3 ОПИСАНИЕ НА ПРОДУКТА

Това ръководство за работа описва различни модели градински косачки с ръчно управление от марките AL-KO и solo by AL-KO с различно оборудване. Оборудването на отделните модели е представено в техническите данни на инструкциите за монтаж.

Уредът може да бъде използван единствено с литиево-йонните акумулаторни батерии и зарядните устройства, посочени в техническите данни. За повече информация за акумулаторните батерии и зарядните устройства вижте отделните ръководства за работа:

- Ръководство за работа 441630: Литиево-йонна акумулаторна батерия B150 Li (B05-3640G), B200 Li (B05-3650G)
- Ръководство за работа 441633: Зарядно устройство C130 Li (C05-4230)

ВНИМАНИЕ! Опасност от повреда на уреда или акумулаторната батерия. Ако уредът се използва с неподходящи батерии, е възможно уредът и акумулаторните батерии да бъдат повредени.

- Използвайте уреда само с предписаните акумулаторни батерии.

3.1 Използване по предназначение

Този продукт е предназначен за косене на тревни площи и трябва да се използва само при суха трева.

Този уред е предназначен само за частна употреба. Всяка друга употреба както и неподозво- лени реконструкции или внасяне на допълнителни елементи се счита за употреба не по предназначение, и води като следствие до отпадането на гаранцията, както и загубата на съответствието (обозначението CE) и отказа от отговорност на производителя за щети, причинени на потребителя или на трета страна.

3.2 Възможна предвидима неправилна употреба

Уредът не е проектиран за професионална употреба в открити паркове и спортни съоръжения, нито за употреба в селското и горско стопанство.

- Не използвайте уреда, когато вали или върху влажна трева.
- Предпазните устройства не трябва да се демонтират или да се заобикалят.

3.3 Остатъчни рискове

Дори когато оборудването се използва правилно, винаги има определен остатъчен риск, който не може да бъде изключен. Следните потенциални опасности могат да възникнат от типа и дизайна на уреда, в зависимост от приложението:

- Изхвърлянето при въртене на окосена трева, пръст и малки камъни.
- Вдишване на частици от отрязана трева, ако не се носи респираторна защита.
- Порязване при хващане на въртящият се режещ нож.

3.4 Защитни и предпазни устройства

⚠ ПРЕДУПРЕЖДЕНИЕ! Опасност от нараняване. Дефектните и изключени устройства за безопасност и защита могат да доведат до сериозни наранявания.

- Ремонтирайте дефектните предпазни и защитни устройства.
- Никога не премахвайте защитните и предпазните устройства.

Секретен ключ (осигурително заключване)

За да се избегне неумишленото включване на уреда, продуктът е снабден със секретен ключ. Преди да започнете процедури по поддръжката, изключете уреда и винаги изтегляйте осигурителното заключване.

Предпазен гриф / предпазна релса

Уредът е оборудван с предпазен гриф / предпазна релса. В момент на опасност, просто освободете предпазният гриф или стремепо- добна релса. Моторът и косачният механизъм се спират.

Старт-бутон

За да може да се изключи моторът посредством предпазният гриф / предпазната дръжка, преди това трябва да са натисне старт-бутона.

Преградна плоча



Преградната плоча защитава например от камъни и окосени частици, които биха могли да бъдат изхвърлени настрани при въртене.

3.5 Символи по уреда

3.5.1 Знаци за безопасност

Символ	Значение
	Особено внимание при работа!
	Преди въвеждането в експлоатация прочетете ръководството за работа!
	Опасност от нараняване! Пазете ръцете и краката далеч от косачния механизъм!
	Неприложимо, използва се само при бензинови косачки. Преди всякакви работи по ремонта и поддръжката извадете щекера за запалителната свещ!
	Опасност от изхвърляни предмети!
	Дръжте останалите хора далеч от опасната зона!
	Неприложимо, използва се само при електрически косачки. Преди работа по поддръжката и ремонта изключете уреда и извадете щелсела от захранването!
	Неприложимо, използва се само при електрически косачки. Риск от токов удар, ако захранващият кабел е повреден!
	Неприложимо, използва се само при електрически косачки. Дръжте захранващия кабел далеч от режещия инструмент и не минавайте върху него!
	Отстранявайте деактивиращото устройство при работа по поддръжката!

3.5.2 Знаци за обслужване

Символ	Значение
	Процедура за стартиране на двигателя (виж глава 7.6 "Стартиране и спиране на косачния механизъм (14)", страница 396)
	Когато не е в употреба: Извадете секретния ключ и отстранете акумулаторната батерия от уреда.
	

3.6 Прегледи на продукта

3.6.1 Преглед на продукта (01) — AL-KO

№	Компонент
1*	Smart бутон*
2	Капак на отделението за батерията
3	Ключов прекъсвач със секретен ключ
4	Отделение за акумулаторната батерия 1 и 2
Съгваема основна дръжка, състояща се от:	
5	■ Горна дръжка
6	■ Долна дръжка
7	■ Крилчати гайки (2x)
8*	Контролен блок maxRun & smart-drive*
9*	Релса за включване на задвижването на колелата*
10	Предпазна релса
11	Стартов бутон
12	Индикатор за напълване
13	Контейнер за събиране на трева
14	Дръжка на контейнера за събиране на трева
15	Централна настройка на височината на косене
16*	Капак за странично изхвърляне

№	Компонент
17*	Предна дръжка за носене*
18	Акумулаторна батерия (1x или 2x)
19	Зарядно устройство

* в зависимост от модела, виж инструкция-та за монтаж.

3.6.2 Преглед на продукта (02) — solo by AL-KO

№	Компонент
1*	Smart бутон*
2	Капак на отделението за батерията
3	Ключов прекъсвач със секретен ключ
4	Отделение за акумулаторната батерия 1 и 2
Регулируема по височина и съгваема основна дръжка, състояща се от:	
5	■ Горна дръжка
6	■ Долна дръжка**
7*	■ Шарнири за бързо регулиране
8*	Контролен блок maxRun & smart-drive*
9*	Релса за включване на задвижването на колелата*
10	Предпазна релса
11	Стартов бутон
12	Индикатор за напълване
13	Контейнер за събиране на трева
14	Дръжка на контейнера за събиране на трева
15	Централна настройка на височината на косене
16*	Капак за странично изхвърляне
17*	Предна дръжка за носене*

* в зависимост от модела, виж инструкция-та за монтаж.

** стоманена или алуминиева тръба в зависимост от модела.

3.7 Окомплектовка на доставката

Към обхвата на доставката принадлежат посочените тук позиции. Проверете, дали всички позиции са включени:

№	Компонент
1	Градинска косачка
2	Контейнер за събиране на трева (немонтиран/частично монтиран)*
3	Основна дръжка (немонтирана/частично монтирана)*
4	Приставка за странично изхвърляне*
5	Приставка за мулчиране*
6	Торба с болтове и гайки
7	Акумулаторна батерия* (1x или 2x)*
8	Зарядно устройство*

* в зависимост от модела, виж инструкция-та за монтаж.

3.8 Приложение AL-KO inTOUCH Smart Garden*

* в зависимост от модела, виж инструкция-та за монтаж.

Градинската косачка е оборудвана с безжичен WiFi модул. Това позволява удобно управление, настройване и наблюдение чрез приложението, инсталирано на мобилно устройство (смартфон, таблет).

И **УКАЗАНИЕ** Мобилното устройство се нуждае от интернет връзка за използване на приложението.

Приложението AL-KO inTOUCH Smart Garden може да бъде свалено на устройства с Android от Google Play Store и на устройства с iOS от Apple App Store:



След инсталиране на приложението първо трябва да се регистрирате или впишете. Следвайте инструкциите стъпка по стъпка.

Приложението предлага широк диапазон от функции, като например регистриране на продукта, съвети за градинарството, наръчник за растенията или Push известия в случай на грешка.

Повече информация за приложението AL-KO inTOUCH Smart Garden ще намерите на: <https://alko-garden.com/smart-connect/>



3.9 Smart бутон (03)*

* в зависимост от модела, виж инструкцията за монтаж.

Smart бутонът свързва Вашата градинска косачка с AL-KO Smart Cloud и с различните възможности на smart градинарството:

<https://alko-garden.de/smart-gardening-mit-alko/>

I УКАЗАНИЕ Указания за WiFi.

- За да е възможно да използвате AL-KO Smart Gardening, градинската косачка трябва да бъде в обхвата на Вашата WiFi мрежа.
- Подгответе името и паролата за Вашата WiFi мрежа.

3.9.1 Показание на степента на заряд

Smart бутонът сигнализира за степента на заряд на акумулаторните батерии даже от разстояние.

Smart бутон	Значение
Свети в зелено.	Батериите са заредени.
Свети в червено.	Батериите са изтощени.

3.9.2 Свързване на градинската косачка с AL-KO Smart Cloud

I УКАЗАНИЕ Указания за ИТ сигурност.

Градинската косачка получава автоматично най-новите софтуерни актуализации от AL-KO Smart Cloud, за да се предотвратяват пропуски в сигурността. За тази цел се изисква достъп до интернет чрез WiFi.

- Свързвайте градинската косачка с интернет само чрез сигурна WiFi мрежа.
- Изберете сигурна парола за WiFi мрежата.

1. Подгответе своя смартфон:

- Инсталирайте приложението AL-KO inTOUCH Smart Garden (виж глава 3.8 "Приложение AL-KO inTOUCH Smart Garden*", страница 388).
- Стартирайте приложението.

2. Стартирайте помощника за настройване: Натиснете Smart бутона за около 3 секунди.
3. В помощника за настройване:
 - Свържете смартфона към WiFi мрежата на градинската косачка.
 - Променете името на градинската косачка (по желание).
 - Въведете името и паролата за Вашата WiFi мрежа. Градинската косачка се свързва с AL-KO Smart Cloud.

Smart бутонът при настройване

№	Smart бутон	Значение
Свързване с приложението:		
а.	Пулсира в синьо.	Помощникът за настройване е стартиран, изчаква се връзка.
б.	Свети постоянно в синьо.	Помощникът за настройване е свързан с приложението.

Свързване с AL-KO Smart Cloud чрез WiFi мрежата на потребителя:

в.	Свети в синьо, върти се по посока на часовниковата стрелка.	Опит за свързване.
г.	Премигва в синьо.	Свързан.
д.	Редува се зелено и синьо.	Свързан с AL-KO Smart Cloud.
е.	Редува се червено и синьо.	Не е свързан. Името и паролата за Вашата WiFi мрежа не са въведени правилно.

Smart бутонът при работа

Smart бутон	Значение
Свети в синьо (избледнява).	Свързан с AL-KO Smart Cloud. Добра връзка с WiFi.
Свети в синьо, върти се.	Връзката с AL-KO Smart Cloud е прекъсната. Връзката с WiFi е прекъсната.

3.9.3 Стартиране на действия в Smart Home/Smart Garden (IFTTT)

Със Smart бутона можете да стартирате до 3 действия IFTTT (IFTTT: If This Then That) (Ако това, тогава онова). Тези действия трябва да бъдат дефинирани предварително на <https://ifttt.com/> (напр. управление на уреди в Smart Home или Smart Garden, включване на напояването, отваряне на гаражната врата). Действието IFTTT може да са безплатни или платени в зависимост от вида абонамент на доставчика.

И **УКАЗАНИЕ** По-подробна информация за IFTTT може да намерите на: <https://alko-garden.de/ifttt-de/>

1. Натиснете Smart бутона 1, 2 или 3 пъти в бърза последователност, за да стартирате 1-во, 2-ро или 3-то действие IFTTT.

Smart бутон	Значение
Премигва последователно в зелено и синьо.	Стартирано е действие IFTTT.
Премигва последователно в червено и синьо.	Действието IFTTT не може да бъде стартирано.

Поради достъпа до интернет и до функциите Smart Home и Smart Garden, уредът трябва да бъде съхраняван на сигурно място (виж глава 12.1 "Съхранение на акумулаторната градинска косачка", страница 402).

3.9.4 Активиране на градинската косачка*

* в зависимост от модела, виж инструкцията за монтаж.

Ако градинската косачка не бъде използвана за 10 минути, тя преминава в режим за пестене на енергия. Контролният блок се изключва.

За активиране на градинската косачка: виж глава 6.4 "Включване и изключване на контролния блок", страница 394.

3.9.5 Нулиране на името и паролата за WiFi*

* в зависимост от модела, виж инструкцията за монтаж.

1. Натиснете Smart бутона за около 10 секунди:

Smart бутон	Значение
Свети в синьо. След това избледнява по посока, обратна на часовниковата стрелка.	Нулиране
Премигва в синьо.	Нулирането е завършено.

3.10 Контролен блок maxRun & smart-drive (04)*

* в зависимост от модела, виж инструкцията за монтаж.

Бутони

№	Значение
1	Бутон за вкл./изкл. за контролния блок
2	Бутон за Eco режим
3	Бутон минус: Намалва скоростта на задвижване на колелата.
4	Бутон плюс: Увеличава скоростта на задвижване на колелата.

Индикации

№	Значение
5	Индикатор за връзка с WiFi
6	Индикатор за степен на заряд на акумулаторна батерия 1
7	Индикатор за степен на заряд на акумулаторна батерия 2
8	Индикатор за грешки
9	Настроена скорост на задвижване на колелата (7 степени)

4 УКАЗАНИЯ ЗА БЕЗОПАСНОСТ

4.1 Указания за безопасност при работа с градинска косачка

4.1.1 Обучение

- Грижливо прочетете ръководството за употреба. Запознайте се с частите за управление и правилната употреба на уреда.

- Никога не позволявайте на деца или на други хора, които не са запознати с ръководството за употреба, да употребяват градинската косачка.
 - Децата трябва да бъдат надзирани и контролирани, така че да не си играят с уреда.
 - Почистването и поддръжката не трябва да бъдат изпълнявани от деца.
 - Местните наредби могат да ограничават възрастта на потребителя.
- Този уред може да бъде употребяван от лица с ограничени физически, сензорни или умствени способности, или с липса на опит и познание, само ако те бъдат надзирани и контролирани или бъдат инструктирани относно безопасната употреба на този уред и разбират произтичащите от това опасности.
- Никога не косете, когато в близост се намират лица, особено деца или животни.
- Мислете си за това, че потребителят е отговорен за инциденти с други лица или тяхна собственост.
- Не използвайте уреда под въздействието на алкохол, наркотични вещества или лекарства.

4.1.2 Подготвителни действия

- Винаги при употреба на продукта, носете здрави ръкавици и дълги панталони. Никога не използвайте уреда бос или с леки сандали. Избягвайте употребата на широки дрехи или дрехи с висящи шнурове или колани.
- Проверете земята, върху която е поставен уредът и отстранете всички предмети, които биха могли да бъдат завлечени и изхвърлени настрана.
- Проверявайте винаги преди работа с уреда, дали режещият нож, осигурителните болтове и целият компонент на режещия механизъм не са износени или повредени. Износените или повредени режещ нож и осигурителни болтове трябва да бъдат подменени само комплектно, за да се избегне дисбаланс. Износена или повредена информационна табела трябва да се замени.

4.1.3 Използване

- Косете само при дневна светлина или при добро изкуствено осветление.
- Избягвайте - когато е възможно - употребата на уреда при мокра трева.
- При склонове винаги внимавайте за добрата позиция.
- Водете уреда само в пешеходен ритъм - крачка по крачка.
- Косете винаги напречно на склона, никога отдолу нагоре или отгоре надолу.
- Бъдете особено предпазливи, когато смените посоката на движение при наклонен терен.
- Не косете при изключително стръмни склонове.
- Бъдете особено внимателни, когато обръщате посоката градинската косачка или се приближавате към нея.
- Спирайте режещият нож (ножове), когато градинската косачка трябва да бъде привдигната, за да се транспортира върху други повърхности, различни от трева, и когато косачката се придвижва към или се отдръпва от площта, подлежаща на косене.
- Никога не използвайте уреда с повредени предпазни устройства или предпазна решетка или без вградените предпазни средства като предпазна плоча и/или устройства за събиране на трева. Повредените предпазни устройства и покрития трябва да се добавят.
- Стартирайте мотора с внимание и съгласно инструкциите на производителя. Съблюдавайте за достатъчно разстояние между краката (крака) и режещият нож (ножове).
- При стартиране на мотора, градинската косачка не трябва да бъде повдигната, което значи, че при процеса на работа тя трябва да се повдигне. В такъв случай я повдигнете само дотолкова, доколкото е безусловно необходимо и я повдигайте откъм страната, която не влиза в контакт с потребителя.
- Не стартирайте мотора, ако стоите пред отходния провод.
- Никога не прокарвайте ръце и крака под или над въртящи се части. Придържайте се винаги далеч от отходния отвор.
- Не вдигайте или не носете уреда докато моторът работи.

- Изключете мотора и извадете секретния ключ на осигурителното заключване. Уверете се, че всички въртящи се части са приведени в състояние на пълен покой:
 - винаги когато оставяте градинската косачка,
 - когато освобождавате блокировките и отстранявате запушвания в отходния канал,
 - преди да проверите, почиствате или извършвате работи по косачката,
 - когато е пресрещнато чуждо тяло. Проверете за повреди по косачката и извършете необходимите поправки, преди отново да стартирате работа с градинската косачка.
- В случай, че градинската косачка започне да вибрира необичайно силно, то се налага спешна проверка:
 - Проверете дали няма повреди.
 - Направете наложителните поправки на повредените части.
 - Погрижете се всички гайки, болтове и винтове да бъдат здраво закрепени.
- Не работете с уреда при лоши климатични условия, особено при дъжд или задаваща се буря.

4.1.4 Поддръжка и съхранение

- Погрижете се за това всички гайки, болтове и винтове да бъдат здраво затегнати и уредът да бъде в безопасно оперативен състояние.
- Регулярно проверявайте оборудването за събиране на тревата за износване или загуба на функционалността.
- Заменяйте износените или повредени части с оглед безопасността.
- Внимавайте относно обстоятелството, че при уреди с повече режещи ножове, движението на един режещ нож може да доведе до завъртане на останалите режещи ножове.
- При регулиране на уреда внимавайте да не се заклепти пръст между движещия се нож и неподвижните части на уреда.
- Преди да оставите уреда на съхранение, дайте възможност на мотора да се охлади.
- При обслужване на режещия нож, внимавайте относно факта, че дори ако източни-

ка на напрежение е прекъснат, то режещият нож може да се задвижи.

- Заменяйте износените или повредени части с оглед безопасността. Използвайте само оригинални резервни части и принадлежности.

4.2 Вибрационно натоварване

■ Опасност от вибрации

Действителната стойност на емисиите на вибрации по време на използването на устройството може да се отклонява от посочената от производителя стойност. Следете следните фактори на въздействие преди или по време на употреба:

- Използва ли се уредът по предназначение?
- Реже ли се респ. обработва ли се материалът по правилния начин?
- Намира ли се уредът в изправно състояние за употреба?
- Режещият инструмент правилно ли е заточен респ. поставен ли е правилният режещ инструмент?
- Монтирани ли са дръжките и евент. опционалните вибрационни дръжки и те свързани ли са стабилно с уреда?
- Експлоатирайте уреда само с необходимите за съответната работа обороти. Избягвайте максималните обороти, за да намалите шума и вибрациите.
- Поради неправилната употреба и поддръжка могат да се повишат шума и вибрациите на уреда. Това води до вреди за здравето. В този случай изключете уреда незабавно и го предайте за ремонт на оторизиран сервиз.
- Степента на натоварване от вибрация зависи от работата, която трябва да се извърши или от употребата на уреда. Преръснете я и направете съответните паузи по време на работа. По този начин се намалява значително вибрационното натоварване по време на цялото работно време.
- Продължителната употреба на уреда излага потребителя на вибрации и може да причини проблеми в кръвообращението ("бели пръсти"). За да намалите този риск, носете ръкавици и поддържайте ръцете си топли. Ако бъде разпознат симптом на "белите пръсти", незабавно потърсете ле-

карска помощ. Към тези симптоми принадлежат: загуба на чувствителност, изтръпване, сърбеж, болка, загуба на сила, промяна в цвета или състоянието на кожата. Обикновено тези симптоми засягат пръстите, ръцете или пулса. При ниски температури рискът нараства.

- Правете по-дълги почивки по време на работния ден, за да се възстановите от шума и вибрациите. Планирайте работата си така, че използването на оборудване, което генерира силни вибрации, да се разпределя в продължение на няколко дни.
- Ако усетите дискомфорт или промяна в цвета на кожата на ръцете си, докато използвате уреда, спрете работа незабавно. Правете достатъчни паузи по време на работа. Без достатъчно паузи по време на работа може да възникне синдром на вибрация ръка-рамо.
- Намалете риска от излагане на вибрации. Поддържайте уреда в съответствие с инструкциите в ръководството за експлоатация.
- Ако уредът се използва често, свържете се с дистрибутора си, за да закупите анти вибрационни принадлежности (напр. дръжки).
- Избягвайте работа с уреда при температури под 10°C. В работен план определете как вибрационното натоварване може да бъде ограничено.

4.3 Шумово замърсяване

Определено шумово замърсяване чрез този уред не може да се избегне. Извършвайте шумните работи през допустимите и предназначените за това часове на деня. Ако е необходимо спазвайте часовете за почивка и ограничавайте продължителността на работата до най-необходимото. За Вашата лична защита и за предпазване на намиращите се наблизо хора трябва да носите защита на слуха.

4.4 Указания за безопасност във връзка с акумулаторната батерия и зарядното устройство

Съблюдавайте указанията за безопасност за акумулаторната батерията и зарядното устройство, които са в отделни ръководства за употреба.

Виж:

- Ръководство за работа 441630: Литиево-йонна акумулаторна батерия B150 Li (B05-3640G), B200 Li (B05-3650G)
- Ръководство за работа 441633: Зарядно устройство C130 Li (C05-4230)

5 МОНТАЖ

Монтаж: Виж инструкцията за монтаж.

⚠ ПРЕДУПРЕЖДЕНИЕ! **Опасности поради непълен монтаж!** Работата с непълно сглобен уред може да доведе до сериозни наранявания.

- Използвайте уреда само, когато е напълно сглобен!
- Поставете батериите в уреда, само след като е напълно сглобен!

6 ПУСКАНЕ В ЕКСПЛОАТАЦИЯ

6.1 Зареждане на батерията

📖 УКАЗАНИЕ За детайлна информация се отнесете към отделните инструкции за употреба на акумулаторната батерия и зарядното устройство.

6.2 Постановяне и изваждане на батериите (05)

Може да използвате Вашата градинска косачка с една или с две акумулаторни батерии. Ако използвате две батерии, се увеличава значително продължителността на работа, както и площта за косене.

Може да използвате акумулаторни батерии с различна степен на заряд. Първо ще бъде изразходвана по-заредената от двете батерии, докато не достигне същата степен на заряд като на втората акумулаторна батерия. След това двете акумулаторни батерии ще бъдат изразходвани равномерно.

⚠ ВНИМАНИЕ! **Опасност от повреда на акумулаторните батерии.** Ако бъдат оставени в уреда след употреба, акумулаторните батерии може да бъдат повредени.

- Непосредствено след употреба, извадете акумулаторните батерии от уреда и ги съхранете на място, защитено от замръзване.
- Непосредствено преди започване на работа, поставете акумулаторните батерии в уреда.

Поставяне на акумулаторната батерия

1. Отворете (05/а) капака на отделението за батерии (05/1).
2. Плъзнете акумулаторната батерия от горе надолу в някое от отделенията (05/2), докато се фиксира.
3. Затворете капака на отделението за батерии.

Изваждане на акумулаторната батерия

1. Натиснете деблокиращия бутон на акумулаторната батерия и го задръжте натиснат.
2. Извадете акумулаторната батерия.

6.3 Включване и изключване на електрозахранването на косачния механизъм (06)

Електрозахранването на мотора на косачния механизъм се включва и изключва чрез ключов прекъсвач. Ключовият прекъсвач се задейства със секретния ключ.

⚠ ПРЕДУПРЕЖДЕНИЕ! **Опасност от нараняване.** Несъзнателното включване може да доведе до тежки наранявания.

- Винаги преди прекъсвания на работата или при процедури по поддръжката: Завъртете осигурителния ключ на позиция "изкл.", за да изключите електрозахранването и след това го извадете.

Включване на електрозахранването

1. Отворете капака на отделението за батерии.
2. Пъхнете секретния ключ (06/1) в ключовия прекъсвач (06/а).
3. Завъртете секретния ключ на позиция „вкл.“ (поз. I) (06/б). По този начин моторът на косачния механизъм ще е захранен с напрежение, но все още няма да започне да работи.
4. Затворете капака на отделението за батерии.
5. Включете косачния механизъм: виж *глава 7.6 "Стартиране и спиране на косачния механизъм (14)", страница 396.*

Изключване на електрозахранването

1. Завъртете секретния ключ на позиция „изкл.“ (поз. 0) (06/с) и го извадете (06/д).
2. Непосредствено след употреба, извадете акумулаторните батерии от уреда, заредете я и я съхранете на място защитено от

замръзване. Поставете батериите в уреда, едва непосредствено преди да започнете работа.

6.4 Включване и изключване на контролния блок*

* в зависимост от модела, виж инструкцията за монтаж.

Условие: Монтирана е поне 1 акумулаторна батерия.

ⓘ УКАЗАНИЕ Не е необходимо секретният ключ да бъде завъртян на позиция „вкл.“ (поз. I), за да бъде осигурено електрозахранване на контролния блок и задвижването на колелата.

Контролният блок може да бъде включен по следните начини:

- Натиснете бутона за вкл./изкл. (04/1) на контролния блок.
- Натиснете за кратко Smart бутона (03/1).
- Контролният блок се включва автоматично при стартиране на мотора на косачния механизъм (виж *глава 7.6 "Стартиране и спиране на косачния механизъм (14)", страница 396.*)

7 ОБСЛУЖВАНЕ

⚠ ПРЕДУПРЕЖДЕНИЕ! **Опасност от нараняване!** Дефектните и изключени устройства за безопасност и защита могат да доведат до сериозни наранявания.

- Преди да включите, проверете всички предпазни и защитни устройства, за да се уверите, че те са налични и функционални!

7.1 Настройка на височината на косене (07)

⚠ ВНИМАНИЕ! **Опасност от наранявания вследствие срязване.** Опасност от наранявания вследствие срязване при посягане с ръка към движещия се косачен механизъм.

- Настройват височината на косене само при изключен мотор и неподвижен косачен механизъм.
1. За деблокиране натиснете (07/а) леко лоста (07/1) навън и го задръжте.
 - За по-ниска трева избутайте лоста по посока на предното колело (07/б).
 - За по-висока трева избутайте лоста по посока на задното колело (07/в).

- Освободете лоста, така че да се фиксира в желаната степен.

7.2 Косене с контейнер за събиране на трева (08, 09)

Уредът може да работи с контейнер за събиране на тревата или без такъв.

Закачване на контейнера за събиране на трева

- Уверете се, че уредът е изключен и че косачният механизъм е спрял.
- Повдигнете (08/a) предпазната преграда (08/1).
- Закачете контейнера за събиране на трева (08/2) на държачите (08/b).
- Освободете предпазната преграда.

Проверка на напълването

Индикаторът за напълване (09/1) се избутва навън от въздушната струя при косене (09/a). Ако контейнерът за събиране на трева (09/2) е пълен, индикаторът за напълване е опрян до него (09/b). Контейнерът за събиране на трева трябва да се изпразни.

Откачване и изпразване на контейнера за събиране на трева

⚠ ВНИМАНИЕ! Опасност от порязване. Опасност от порязване при пъхане на ръката в движещия се косачен механизъм.

- Сваляйте контейнера за събиране на трева само при спрял косачен механизъм.
- Уверете се, че уредът е изключен и че косачният механизъм е спрял.
 - Повдигнете предпазната преграда (08/1).
 - Откачете контейнера за събиране на трева (08/2) от държачите и го извадете назад.
 - Изпразнете контейнера за събиране на вода.
 - Почистете отворите за издухване (08/3) на индикатора за напълване.
 - Закачете контейнера за събиране на трева (виж по-горе).

7.3 Мулчиране на окосената трева с приставка за мулчиране (10, 11)*

* в зависимост от модела, виж инструкцията за монтаж.

При мулчиране окосената трева не се събира, а остава на земята. Мулчът предпазва почвата от изсъхване и я снабдява с хранителни ве-

щества. Най-добри резултати се получават при редовно косене на около 2 см. Само младата трева с мека структура на листата бързо се превръща в мулч.

- Височина на тревата преди мулчиране: макс. 8 см
- Височина на тревата след мулчиране: макс. 4 см

📌 УКАЗАНИЕ Регулирайте скоростта на ходене според мулчирането, не ходете твърде бързо.

Поставяне на приставката за мулчиране

⚠ ВНИМАНИЕ! Опасност от порязване. Опасност от порязване при пъхане на ръката в движещия се косачен механизъм.

- Преди да поставите, респ. да извадите приставката за мулчиране, изключете уреда и извадете предпазния ключ.

- Изключете уреда: Завъртете секретния ключ на позицията „изкл.“ (поз. 0) и го извадете.
- Откачете контейнера за събиране на трева.
- Повдигнете предпазната преграда (10/1) и поставете приставката за мулчиране (10/2) в отвора за изхвърляне на окосената трева (10/3) (10/a). Блокировката трябва да се фиксира.

⚠ ВНИМАНИЕ! Опасност от повреда на уреда. Ако приставката за мулчиране не се фиксира, това може да доведе до повреда на приставката и на косачния механизъм.

- Внимавайте блокировката да се фиксира.

Отстраняване на приставката за мулчиране

- Изключете уреда: Завъртете секретния ключ на позицията „изкл.“ (поз. 0) и го извадете.
- Повдигнете предпазната преграда.
- Освобождаване на блокировката (11/1) на приставката за мулчиране (11/a).
- Извадете (11/b) приставката за мулчиране (11/2).

7.4 Косене със странично изхвърляне (12)*

* в зависимост от модела, виж инструкцията за монтаж.

⚠ ВНИМАНИЕ! Опасност от порязване.

Опасност от порязване при пъхане на ръката в движещия се косачен механизъм.

- Поставете и отстранявайте приставката за странично изхвърляне само когато моторът и косачният механизъм са спрели.

Поставяне на приставката за странично изхвърляне

1. Изключете уреда: Завъртете секретния ключ на позиция „изкл.“ (поз. 0) и го извадете.
2. Извадете контейнера за събиране на трева и поставете приставката за мулчиране, виж глава 7.3 "Мулчиране на окосената трева с приставка за мулчиране (10, 11)*", страница 395.
3. Натиснете лоста за деблокиране (12/1) на капака за странично изхвърляне.
4. Отворете (12/a) капака за странично изхвърляне (12/2) и го задръжте.
5. Вкарайте (12/b) приставката за странично изхвърляне (12/3).
6. Затворете бавно капака за странично изхвърляне (12/2). Капакът за странично изхвърляне предпазва приставката за странично изхвърляне от падане.

Отстраняване на приставката за странично изхвърляне

1. Изключете уреда: Завъртете секретния ключ на позиция „изкл.“ (поз. 0) и го извадете.
2. Отворете капака за странично изхвърляне и го задръжте.
3. Извадете приставката за странично изхвърляне и затворете капака за странично изхвърляне.
4. Отстранете приставката за мулчиране и поставете контейнера за събиране на трева.

7.5 Регулиране на основната дръжка според височината Ви (13)*

* в зависимост от модела, виж инструкция-та за монтаж.

1. Отворете (13/a) лостовите за бързо освобождаване (13/1) на шарнирите (13/2).
2. Завъртете (13/b) основната дръжка (13/3) около шарнирите до желаната височина.
3. Затворете лостовите за бързо освобождаване.

7.6 Стартиране и спиране на косачния механизъм (14)

Косачният механизъм трябва да се стартира само на равна основа, при нивисока трева. Повърхността трябва да бъде чиста от чужди тела като напр. камъни. Не повдигайте и не накланяйте уреда, за да го стартирате.

Стартиране на косачния механизъм

1. Ако вече не сте направили това: Включете електрозахранването (виж глава 6.3 "Включване и изключване на електрозахранването на косачния механизъм (06)", страница 394).
2. Натиснете стартовия бутон (14/1) и го задръжте натиснат.
3. Издърпайте (14/a) предпазната релса (14/2) към основната дръжка (14/3). Косачният механизъм ще се стартира.
4. Пуснете стартовия бутон и продължете да държите предпазната релса.

ⓘ УКАЗАНИЕ Предпазната релса не може да се фиксира. Дръжте я през цялото време, докато работите, плътно до основната дръжка.

Спиране на косачния механизъм

1. Освободете предпазната релса. Тя автоматично заема изходно положение.
2. Изчакайте да спре косачният механизъм.
3. Изключете електрозахранването (виж глава 6.3 "Включване и изключване на електрозахранването на косачния механизъм (06)", страница 394).

⚠ ВНИМАНИЕ! Опасност от порязване.

Опасност от порязване при пъхане на ръката в движещия се косачен механизъм.

- Изчакайте докато косачният механизъм спре.
- Преди всякакви работи по поддръжката и грижата: Изключете уреда и изчакайте докато косачният механизъм спре. Извадете секретния ключ и отстранете акумулаторните батерии.

7.7 Включване и изключване на задвижването на колелата (15)*

* в зависимост от модела, виж инструкция-та за монтаж.

Можете да включите задвижването на колелата, за да предвижките градинската косачка между две работни площи или до мястото ѝ за

съхранение. Не е необходимо да включвате косачния механизъм за тази цел.

I УКАЗАНИЕ Не е необходимо секретният ключ да бъде завъртан на позиция „вкл.“ (поз. I), за да бъде осигурено електрозахранване на контролния блок и задвижването на колелата.

Стартиране на задвижването на колелата

1. Поставете акумулаторна батерия.
2. Натиснете релсата за включване на задвижването (15/1) към основната дръжка (15/2) и я задръжте здраво (15/a). Релсата за включване на задвижването не може да се фиксира.

Изключване на задвижването на колелата

1. Освободете релсата за включване на задвижването. Тя автоматично заема изходно положение.

7.8 Промяна на скоростта на задвижване на колелата (16)*

* в зависимост от модела, виж инструкцията за монтаж.

Скоростта за придвижване на градинската косачка може да се променя на 7 степени чрез контролния блок. Задвижването на колелата трябва да е било включено предварително, виж глава 7.7 "Включване и изключване на задвижването на колелата (15)*", страница 396.

1. Включете контролния блок (виж глава 6.4 "Включване и изключване на контролния блок*", страница 394).
2. За намаляване на скоростта: Натиснете бутона минус (16/1).
Или:
3. За увеличаване на скоростта: Натиснете бутона плюс (16/2).

7.9 Включване и изключване на Есо режима (16)*

* в зависимост от модела, виж инструкцията за монтаж.

Скоростта на мотора се намалява в Есо режим. Това удължава продължителността на работа на акумулаторните батерии.

1. Включете контролния блок (виж глава 6.4 "Включване и изключване на контролния блок*", страница 394).
2. Включване на Есо режима: Натиснете бутона за Есо режим (16/3). Бутонът светва.

3. Изключване на Есо режим: Натиснете отново бутона за Есо режим. Бутонът изгасва.

8 УКАЗАНИЯ ЗА РАБОТА

Спазвайте инструкциите за безопасност!

I УКАЗАНИЕ Съблюдавайте местните разпоредби относно това кога може да се употребява градинска косачка.

- Наблюдавайте за предмети в тревата и ги отстранявайте от работната зона.
- Косете само при добра видимост.
- Косете само с остър нож.
- Управлявайте уреда само с основната дръжка.
- Придвижвайте косачката само ходом, в бавно темпо.
- Винаги придвижвайте уреда само напречно на склона. Не използвайте градинската косачка надолу или нагоре по склона или при наклони от повече от 10°. Бъдете особено внимателни при смяна на работната посока.

Производителност на косене, респ. продължителност на работа на акумулаторната батерия

- Производителността на косене, респ. площта, която може да бъде окосена, зависи от характеристиките на тревата. Фактори като височина и плътност на тревата, избрана височина на косене, както влажността на тревата, имат влияние върху производителността на косенето.
- Оптимално време на употреба може да се постигне при по-често косене и поддържане на по-ниска трева.
- Производителността на косене се редуцира при често включване и изключване на косачния механизъм в процеса на косене, както и при ненапълно заредена акумулаторна батерия.
- Включването на задвижването на колелата намалява производителността на косене, респ. продължителността на работа на акумулаторната батерия.
- За оптимизиране на производителността на косене, се препоръчва често косене, настройка на голяма височина на косене и придвижване на уреда в бавно темпо.

И УКАЗАНИЕ За да се удължи продължителността на косене, може да се подсигури допълнителна акумулаторна батерия.

Съвети за косене

- Постоянна височина на косене 3-5 см, не косете повече от половината на височината на тревата.
- Не претоварвайте градинската косачка! Ако оборотите на въртене на мотора спаднат очевидно поради по-дълга и по-тежка трева, увеличете височината на косене и окосете няколкократно.
- Вятърът и слънцето могат да изсушат тревата след косене, поради това косете в късния следобед.

9 ПОДДРЪЖКА И ПОЧИСТВАНЕ

⚠ ПРЕДУПРЕЖДЕНИЕ! Опасност от порязване. Опасност от наранявания вследствие срязване при хващане на части с остри ръбове или движещи се части, както и на режещи инструменти.

- Винаги преди работи по поддръжката, обслужването и почистването изключвайте уреда. Отстранете акумулаторните батерии.
- Винаги при работи по поддръжката, обслужването и почистването носете защитни ръкавици.

9.1 Периодична поддръжка

- Погрижете се за това всички гайки, болтове и винтове да бъдат здраво затегнати и уредът да бъде в безопасно оперативно състояние.
- Редовно проверявайте функцията и износването на контейнера за събиране на трева.

9.2 Почистване на уреда и на косачния механизъм

ВНИМАНИЕ! Опасност от вода. Вода попаднала в уреда може да доведе до къси съединения и повреда на електрическите части.

- Не пръскайте уреда с вода.
- За почистване използвайте само четка за събиране на смети или четка за почистване.

1. Спрете мотора.
2. Извадете акумулаторните батерии.

3. Откачете контейнера за събиране на трева.
4. Наклонете уреда и почистете косачния механизъм.

9.3 Проверка и подмяна на режещия нож

⚠ ПРЕДУПРЕЖДЕНИЕ! Тежки наранявания вследствие на отхвъркнали режещи части. Износеният, напукан или повреден режещ нож може да се счули и частите му да се превърнат в опасни хвърчащи предмети.

- Редовно проверявайте режещият нож за повреди.
- Не използвайте градинската косачка, когато режещият нож е износен или увреден.
- Затъпелият или повреден режещ нож може да бъде наострен, респ. сменен само в сервиз на AL-KO или в оторизиран специализиран сервиз.

- За да се избегнат вибрации, режещият нож и винтът на ножа трябва винаги да се сменят заедно.
- Пренаточеният режещ нож трябва да бъде балансиран. Не добре балансираните режещи ножове водят до силни вибрации и до повреда на уреда.

9.4 Настройка на жилото за задвижването на колелата (17)

Жилото за задвижване на колелата се удължава с времето. Ако при работещ мотор задвижването на колелата не може да се включи, това значи, че жилото е станало твърде дълго и трябва да се скъси.

⚠ ВНИМАНИЕ! Опасност от нараняване. Части на уреда с остри ръбове или движещи се части (напр. режещи ножове), както и внезапно тръгане на косачката могат да доведат до наранявания.

- Настройвайте жилото само при изключен мотор и при спрял косачен механизъм.

1. Изключете електрозахранването и извадете акумулаторните батерии (виж глава 6.3 "Включване и изключване на електрозахранването на косачния механизъм (06)", страница 394).
2. Въртете регулатора (17/1) на жилото (17/2) по посока на часовниковата стрелка или обратно, докато жилото между релсата за включване на задвижването (17/3) и точката на захващане (17/4) не се обтегне.

3. За проверка на настройката на жилото: включете уреда, стартирайте мотора и се опитайте да включите задвижването на колелата.
4. Ако задвижването на колелата не се включи: Повторете предишните стъпки.

Ако настройката на жилото не е успешна: Свържете се със сервиз на производителя.

9.5 Ремонтни работи

⚠ ПРЕДУПРЕЖДЕНИЕ! **Опасност от наранявания по време на ремонтна дейност.** Неправилните ремонтни дейности могат да доведат до тежки наранявания и до повреди на уреда.

- Ремонтните работи могат да се извършват само от сервизните центрове на производителя или от оторизирани специализирани фирми!

В следните случаи се свържете със сервиз на производителя:

- Моторът не стартира.
- Уредът е преминал върху препятствие.
- Режещият нож и/или моторният вал са огънати.
- Уредът вибрира и работи неритмично.
- Акумулаторните батерии са изтощени или повредени.

9.6 USB порт (18)

На всички градински косачки, описани в това ръководство за работа, е монтиран USB порт (18/1), но той може да бъде използван само за софтуерни актуализации на смарт градински косачки. Той не е подходящ за зареждане на акумулаторни батерии.

⚠ ВНИМАНИЕ! **Опасност от повреда на уреда.** Мобилните устройства с акумулаторни батерии (напр. смартфони) ще бъдат повредени, ако бъдат свързани към USB порта.

- Не свързвайте мобилни устройства с акумулаторни батерии към този порт.

10 ПОМОЩ ПРИ НЕИЗПРАВНОСТИ

⚠ ВНИМАНИЕ! **Опасност от нараняване.** Остроръбести и движещи се части на уреда могат да доведат до наранявания.

- Винаги при работи по поддръжката, обслужването и почистването носете защитни ръкавици!

ℹ УКАЗАНИЕ При неизправности, които не са посочени в тази таблица или които не можете да отстраните самостоятелно, моля обърнете се към нашата компетентна клиентска служба.

Неизправност	Причина	Отстраняване
Моторът не работи.	Електрозахранването е изключено от ключовия прекъсвач.	Включете електрозахранването посредством ключовия прекъсвач.
	Акумулаторната батерия липсва или не поставена правилно на място.	Поставете правилно батерията.
	Батерията е празна.	Заредете батерията.
	Режещият нож е блокиран.	<ul style="list-style-type: none"> ■ Освободете ножа от блокиращите го елементи. ■ Стартирайте косачния механизъм върху ниска трева.
Мощността на двигателя пада.	Кабелът или превключвателя са дефектни.	Не работете с уреда! Свържете се със сервиз на производителя.
	Батерията е празна.	Заредете батерията.
	Режещият нож е тъп.	Наточете режещия нож в сервиз на производителя.

Неизправност	Причина	Отстраняване
	Прекалено много трева в отвора за изхвърляне.	<ul style="list-style-type: none"> ■ Отстранете тревата. ■ Почистете предпазната преграда.
Моторът спира по време на косене.	Режещият нож е тъп.	Наточете режещия нож в сервиз на производителя.
	Моторът е претоварен.	Изключете градинската косачка с презареждаща се батерия, поставете я върху равна повърхност или ниска трева и отново я стартирайте.
Контейнерът за събиране на трева не се запълва достатъчно	Тревата е влажна.	Оставете тревата да изсъхне.
	Контейнерът за събиране на трева е запушен.	Почистете решетката на контейнера за събиране на трева.
	В отвеждащия отвор или в корпуса има прекалено много трева.	<ul style="list-style-type: none"> ■ Почистете отвеждащия отвор / корпуса ■ Коригирайте височината на косене
	Режещият нож е тъп.	Наточете режещия нож в сервиз на производителя.
Продължителността на работа на акумулаторната батерия е забележимо по-малка.	Височината на косене на тревата е прекалено ниска.	Регулирайте на по-висока стойност височината на косене
	Тревата е прекалено висока или прекалено влажна.	Подобрете условията: оставете да изсъхне, регулирайте височината на косене
	Скоростта на косене е прекалено висока.	<ul style="list-style-type: none"> ■ Намалете скоростта на косене ■ Почистете канала за изхвърляне / корпуса, режещият нож трябва да се върти свободно.
	Косите с пълен контейнер за събиране на трева	Изпразнете контейнера за събиране на трева и почистете канала за изхвърляне на окосената трева.
	Животът на акумулаторната батерия е изтекъл.	Заменете акумулаторната батерия. Използвайте само оригинални части от производителя.
Акумулаторната батерия не се зарежда.	Контактите са замърсени.	Почистете контактите на акумулаторната батерия с неметален предмет и напръскайте с контактен спрей. Внимание: <i>Не предизвиквайте късо съединение на контактите на акумулаторната батерия с метален предмет!</i>
	Акумулаторната батерия или зарядното устройство са дефектни.	Поръчайте резервни части от производителя.

Неизправност	Причина	Отстраняване
	Акумулаторната батерия е прекалено гореща.	Оставете я да се охлади.
Контролният блок е включен, но моторът не работи.	Електрозахранването е изключено от ключовия прекъсвач.	Включете електрозахранването посредством ключовия прекъсвач.
Индикаторът за грешки на контролния блок светва.	Батерията не е поставена правилно.	Поставете правилно батерията.
Съобщения за грешки за Smart бутон	Причини и отстраняване: виж глава 3.9 "Smart бутон (03)", страница 389.	

11 ТРАНСПОРТИРАНЕ

11.1 Транспортиране на уреда

ВНИМАНИЕ! Опасност от повреда на косачния механизъм. При най-ниската височина на косене косачният механизъм може да бъде повреден при движение върху стъпала, ръбове или бордюри.

- Поставяйте височината на косене на най-високата степен при транспортиране.

1. Спрете косачния механизъм и изчакайте докато спре.
2. Настройте най-голямата височина на косене.
3. Завъртете ключовия прекъсвач на позиция „изкл.“ (поз. 0).

Транспортиране на уреда между две работни зони

- Придвигнете уреда до работната зона, настроен на най-голямата височина на косене.
- За по-лесно придвижване включете задвижването на колелата*.
- За носене на уреда използвайте основната дръжка и предната дръжка за носене*.

* в зависимост от модела, виж техническите данни.

Транспортиране на уреда в превозно средство

- Отстранете акумулаторните батерии.
- Сгънете основната дръжка.
- Осигурете уреда в превозното средство против преобръщане или подхлъзване.
- Осигурете уреда против удари от свободни предмети.

- Не поставяйте предмети върху уреда.

11.2 Транспортиране на акумулаторни батерии

Вземете следните мерки преди транспортиране:

1. Изключете уреда.
2. Отстранете акумулаторните батерии от уреда.
3. Опакувайте батериите правилно (вижте по-долу).

И **УКАЗАНИЕ** Номиналната енергия на акумулатора възлиза на по-малко от 100 Wh! Затова спазвайте следните указания за транспортиране!

Съдържащата се литиево-йонна батерия попада под юрисдикцията на законодателството за опасни товари, но при все това може да се транспортира при опростени условия:

- Акумулаторът може да се транспортира от частния потребител без допълнителни условия, стига да е пакетирани за търговия на дребно и транспортът да се извършва за лични цели.
- Професионалният потребител, който извършва транспорта във връзка с основната си професионална заетост (напр. доставки от и на строителни площадки или представления), може също така да се възползва от тази опростена процедура.

И в двата гореописани случая трябва да се вземат задължителните предпазни мерки за предотвратяване на разпиляване на съдържанието. В други случаи е задължително спазването на предписанията на законодателството за опасни товари! При неспазване както из-

пращача, така и транспортираният са застрашени от значителни глоби.

Допълнителни съвети за превоз и експедиране

- Транспортирайте, респ. експедирайте литиево-йонни акумулаторни батерии само в неповредено състояние!
- За транспорт на акумулаторни батерии използвайте само оригиналната картонена опаковка или подходяща картонена опаковка за опасни товари (не е задължително за акумулаторни батерии с номинална енергия по-малко от 100 Wh).
- Залепете откритите контакти на презареждащата се акумулаторна батерия, за да предпазите от късо съединение.
- Вътре в опаковката, осигурете акумулаторната батерия от изместване, за да предотвратите увреждане на батерията.
- Обезпечете правилното обозначение и документация на пратката при транспортиране, респ. експедиране (напр. с куриерска служба или спедиция).
- Информирайте се предварително дали е възможен транспорт с избрания доставчик и обозначете пратката.

Препоръчваме ангажирането на специалист по опасни товари за подготовка на пратката. Спазвайте също и евентуалните допълнителни национални предписания.

12 СКЛАДИРАНЕ

След всяка употреба на уреда го почиствайте основно и поставяйте всички защитни покрития (ако са налични такива). Съхранявайте уреда на сухо, заключващо се място и извън обсега на деца.

12.1 Съхранение на акумулаторната градинска косачка

⚠ ВНИМАНИЕ! Опасност от нараняване. Ако по време на зареждане уредът е достъпен за деца или неоторизирани лица, може да се стигне до наранявания.

- Зареждайте уреда на недостъпно за деца и неоторизирани лица място.
- Оставете уреда на съхранение само, когато батерията е отстранена.

ВНИМАНИЕ! Опасност от кражба и загуба на лични данни. Градинската косачка има достъп до интернет и може да управлява устройства в Smart Home и Smart Garden.

- Съхранявайте уреда само без батерии и добре осигурен против достъпа на неупълномощени лица.

1. Изключете уреда: Извадете предпазния ключ.
2. Настройте най-голяма височина на косене.
3. Извадете акумулаторните батерии.
4. Оставете мотора да се охлади.
5. Почистете основно уреда.
6. За защита от корозия намажете всички метални части с тънък слой масло или силикон.
7. Сгънете основната дръжка.
8. Складирайте уреда на сухо, чисто място, защитено от замръзване. Покрийте с дъщак брезент, за да го предпазите от напращане. Не използвайте покрития от изкуствени материали, за да избегнете акумулирането на влага.

12.2 Съхранение на акумулаторната батерия и зарядното устройство

ℹ УКАЗАНИЕ За детайлна информация се отнесете към отделните инструкции за употреба на акумулаторната батерия и зарядното устройство.

13 ИЗХВЪРЛЯНЕ

Указания относно немския Закон за електрически и електронни уреди (ElektroG)



- Старите електрически и електронни уреди не принадлежат към домакинските отпадъци, а напротив налагат отделно събиране и изхвърляне!
- Старите батерии или акумулатори, които не са вградени в стария уред, трябва да се изваждат преди отдаване! Изхвърлянето им се регулира от закона за батериите.
- Притежателят, респективно ползвателят на електрически и електронни уреди е задължен по закон да ги предаде обратно след употребата им.

- Крайният потребител носи лична отговорност за изтриване на личните си данни от стария уред, който е за изхвърляне!

Символът на задраскания контейнер за смет означава, че електрическите и електронните уреди не трябва да се изхвърлят заедно с домакинските отпадъци.

Електрическите и електронните уреди могат да бъдат безплатно върнати на следните пунктове:

- Обществените служби за събиране на отпадъци - респ. пунктове за събиране (напр. комуналните площадки)
- Пунктовете за продажба на електроуреди (стационарни или онлайн), както и търговците са задължени да вземат обратно електроуреди или доброволно го предлагат.

Тези изявления важат само за уреди, които са продадени и инсталирани в държави от Европейския съюз и подлежат на юрисдикциите на Европейска Директива 2012/19/ЕС. В страни извън Европейския съюз може да важат различни от това постановления за изхвърляне на стари електроуреди и електроника.

Указания относно немския Закон за батериите (BattG)



- Старите батерии и акумулаторите не принадлежат към домакинските отпадъци, а напротив налагат отделно събиране и изхвърляне!
- За безопасно изваждане на батериите или акумулаторите от електроуредите и за информация относно типа и съответно химическия им състав, вземете под внимание допълнителните указания в ръководството за употреба или в ръководството за инсталация.
- Притежателят, респективно ползвателят на батерии и акумулатори е задължен по закон да ги предаде обратно след употребата им. Връщането обратно се ограничава до предаването от страна на домакинствата.

Старите батерии могат да съдържат вредни вещества или тежки метали, които могат да

причинят вреди на здравето и на околната среда. Утилизацията на старите батерии и използването на съдържащите се в тях ресурси допринасят за защитата на тези две блага от съществена важност.

Символът на задраскания контейнер за смет означава, че батериите и акумулаторите не трябва да се изхвърлят заедно с домакинските отпадъци.

Ако освен това под контейнера за смет се намират обозначенията Hg, Cd, или Pb, то те се отнасят до следното:

- Hg: Батерията съдържа повече от 0,0005 % живак
- Cd: Батерията съдържа повече от 0,002 % кадмий
- Pb: Батерията съдържа повече от 0,004 % олово

Акумулаторите и батериите могат да бъдат безплатно върнати на следните пунктове:

- Обществените служби за събиране на отпадъци - респ. пунктове за събиране (напр. комуналните площадки)
- Пунктове за търговия с батерии и акумулатори
- Обекти, части от системата за събиране на отпадъци, за връщане на стари уреди-батерии
- Обекти за събиране от страна на производителя (в някои случаи извън общата система за събиране на отпадъци)

Тези изявления важат само за акумулатори и батерии, които са продадени и инсталирани в държави от Европейския съюз и подлежат на юрисдикциите на Европейска Директива 2006/66/ЕС. В страни извън Европейския съюз може да важат различни от това постановления за изхвърляне на акумулатори и батерии.

14 ПОДДРЪЖКА / СЕРВИЗ

За въпроси относно гаранцията, ремонта или подмяната на части, моля, свържете се с най-близкия сервисен център на AL-KO. Ще го откриете в интернет на следния адрес:

www.al-ko.com/service-contacts

15 ГАРАНЦИЯ

Всякакви материални или производствени дефекти по уреда се отстраняват от нас през законовия давностен срок за претенции за недостатъци, по наш избор чрез ремонт или заместваща доставка. Давностният срок се определя съответно според законите на страната, където е продаден уредът.

Нашата гаранция важи само при:

- Спазване на тази инструкция за експлоатация
- Правилна употреба
- Използване на оригинални резервни части

Гаранцията става невалидна при:

- Опити за самоволни ремонти
- Самоволни технически изменения
- Употреба не по предназначение

От гаранцията се изключват:

- Щети по лаковото покритие, възникнали вследствие на нормално износване
- Бързо износващи се части, които на картата с резервните части са означени с рамка

xxxxxx (x)

Гаранционният период започва да тече след покупката от страна на първия краен потребител. Определяща е датата на документа за покупка. Моля, обърнете се с тази декларация и оригиналния документ за покупка към вашия търговски представител или най-близкия център за обслужване на клиенти. Законовите претенции за дефекти от страна на купувача към продавача остават непроменени от тази декларация.

ПЕРЕВОД ОРИГИНАЛЬНОГО РУКОВОДСТВА ПО ЭКСПЛУАТАЦИИ

Оглавление

1	Особые правила техники безопасности	406	4.1.2	Подготовительные меры	412
2	Информация о руководстве по эксплуатации	406	4.1.3	Использование устройства	412
2.1	Символы на титульной странице	406	4.1.4	Техобслуживание и хранение	413
2.2	Условные обозначения и сигнальные слова	406	4.2	Вибрационная нагрузка	413
3	Описание продукта	407	4.3	Акустическая нагрузка	414
3.1	Использование по назначению	407	4.4	Указания по технике безопасности для аккумулятора и зарядного устройства	414
3.2	Случаи предусмотренного применения	407	5	Установка	414
3.3	Остаточные риски	407	6	Ввод в эксплуатацию	415
3.4	Предохранительные и защитные устройства	407	6.1	Зарядка аккумулятора	415
3.5	Символы на устройстве	408	6.2	Установка и извлечение аккумуляторов (05)	415
3.5.1	Метки безопасности	408	6.3	Включение и выключение питания косильного механизма (06)	415
3.5.2	Символы эксплуатации	408	6.4	Включение и выключение системы управления Cockpit*	415
3.6	Обзоры изделий	408	7	Управление	416
3.6.1	Обзор изделия (01) – AL-KO	408	7.1	Регулировка высоты среза (07)	416
3.6.2	Обзор изделия (02) — solo от AL-KO	409	7.2	Скашивание с травосборником (08, 09)	416
3.7	Комплект поставки	409	7.3	Мульчирование с помощью клина для мульчирования (10, 11)*	416
3.8	Приложение «AL-KO inTOUCH Smart Garden»*	409	7.4	Скашивание с боковой разгрузкой (12)*	417
3.9	Многофункциональная кнопка (03)*	410	7.5	Регулирование направляющей рукоятки соответственно росту пользователя (13)*	417
3.9.1	Индикация состояния зарядки	410	7.6	Пуск и останов косильного механизма (14)	417
3.9.2	Установка соединения между газонокосилкой и AL-KO Smart Cloud	410	7.7	Включение и выключение колесного привода (15)*	418
3.9.3	Активировать действия в «Smart Home» / «Smart Garden» (IFTTT)	411	7.8	Колесный привод – смена скорости (16)*	418
3.9.4	Активировать газонокосилку	411	7.9	Включение и выключение режима ECO (16)*	418
3.9.5	Сбросить имя и пароль беспроводной сети*	411	8	Указания по эксплуатации	418
3.10	Система управления «maxRun & smart-drive»-Cockpit (04)*	411	9	Техобслуживание и уход	419
4	Указания по технике безопасности	412	9.1	Регулярные работы по техобслуживанию	419
4.1	Указания по технике безопасности для газонокосилки	412			
4.1.1	Обучение	412			

9.2	Очистка устройства и косильного механизма	419
9.3	Проверка и замена ножа	419
9.4	Регулировка боуденовского троса колесного привода (17)	420
9.5	Ремонтные работы	420
9.6	Интерфейс USB (18)	420
10	Устранение неисправностей	420
11	Транспортировка	422
11.1	Транспортировка устройства	422
11.2	Транспортировка аккумулятора	423
12	Хранение	423
12.1	Хранение аккумуляторной газонокосилки	423
12.2	Хранение аккумулятора и зарядного устройства	424
13	Утилизация	424
14	Сервисное обслуживание	425
15	Гарантия	425

1 ОСОБЫЕ ПРАВИЛА ТЕХНИКИ БЕЗОПАСНОСТИ

Данное устройство не предназначено для использования детьми в возрасте до 8 лет и лицами с ограниченными физическими ощущениями или умственными способностями, а также с недостаточным опытом и знаниями, кроме случаев, если они находятся под наблюдением лица, ответственного за их безопасность, или прошли инструктаж по эксплуатации устройства. Детям запрещается играть с устройством. Детям запрещается очищать и выполнять обслуживание без присмотра.

Лица с очень сильными и сложными ограничениями также должны быть ознакомлены с описанными здесь инструкциями.

2 ИНФОРМАЦИЯ О РУКОВОДСТВЕ ПО ЭКСПЛУАТАЦИИ

- Немецкая версия содержит оригинальное руководство по эксплуатации. Все остальные языковые версии — это переводы оригинального руководства по эксплуатации.
- Всегда держите это руководство по эксплуатации под рукой, чтобы прочитать его,

если вам потребуется информация об устройстве.

- Передавайте устройство другим лицам только вместе с этим руководством по эксплуатации.
- Прочтите и соблюдайте указания по технике безопасности и предупреждения, приведенные в данном руководстве по эксплуатации.

2.1 Символы на титульной странице

Символ	Значение
	Обязательно прочитайте данное руководство по эксплуатации перед вводом в эксплуатацию. Это необходимо для безопасной и безотказной работы.
	Руководство по эксплуатации
	Осторожно обращайтесь с литий-ионными аккумуляторами! В частности, соблюдайте указания по транспортировке, хранению и утилизации в данном руководстве по эксплуатации!

2.2 Условные обозначения и сигнальные слова

⚠ ОПАСНОСТЬ! Указывает на опасную ситуацию, которая, если ее не избежать, приводит к смерти или серьезным травмам.

⚠ ПРЕДУПРЕЖДЕНИЕ! Указывает на потенциально опасную ситуацию, которая, если ее не избежать, может привести к смерти или серьезным травмам.

⚠ ОСТОРОЖНО! Указывает на потенциально опасную ситуацию, которая, если ее не избежать, может привести к травмам легкой и средней тяжести.

⚠ ВНИМАНИЕ! Указывает на ситуацию, которая, если ее не избежать, может привести к имущественному ущербу.

ℹ ПРИМЕЧАНИЕ Специальные указания для облегчения понимания и эксплуатации.

3 ОПИСАНИЕ ПРОДУКТА

Данное руководство по эксплуатации содержит описание разных моделей ручных аккумуляторных газонокосилок марок AL-KO и solo от AL-KO в различных комплектациях. Комплектации отдельных моделей представлены в технических характеристиках руководства по установке.

Устройство разрешается использовать только вместе с литий-ионными аккумуляторами и зарядными устройствами, указанными в технических характеристиках. Дополнительные сведения об аккумуляторах и зарядных устройствах см. в отдельных инструкциях:

- руководство по эксплуатации 441630: Литий-ионный аккумулятор B150 Li (B05-3640G), B200 Li (B05-3650G)
- руководство по эксплуатации 441633: зарядное устройство C130 Li (C05-4230)

ВНИМАНИЕ! **Опасность повреждения устройства и аккумулятора.** Если устройство работает с неподходящими аккумуляторами, то устройство и аккумуляторы могут быть повреждены.

- Устройство работает только с предназначенными для этого аккумуляторами.

3.1 Использование по назначению

Это устройство предназначено для кошения дерно-глеевой почвы и может быть использовано только на высушенном газоне.

Это устройство предназначено для частного использования. Любое другое использование, а также несанкционированные модификации или дополнения рассматриваются как ненадлежащее использование и приводят к признанию недействительной гарантии, а также к потере соответствия и отказу от любой ответственности за ущерб пользователю или третьим лицам со стороны производителя.

3.2 Случаи предусмотренного применения

Устройство не предназначено для коммерческого использования в общественных парках, на спортивных площадках, в сельском и лесном хозяйствах.

- Не используйте устройство под дождем или на мокром газоне.
- Запрещается демонтировать или переключать предохранительные приспособления.

3.3 Остаточные риски

Даже если устройство используется надлежащим образом, всегда существует определенный остаточный риск, который не может быть исключен. Возможны следующие потенциальные опасности на основе типа и конструкции устройства в зависимости от использования:

- Отбрасывание срезанного материала, земли и небольших камней.
- Вдыхание частиц срезанного материала при отсутствии респиратора.
- Нанесение порезов при контакте с движущимися деталями ножа.

3.4 Предохранительные и защитные устройства

⚠ ПРЕДУПРЕЖДЕНИЕ! **Опасность травмирования.** Неисправность или бездействие предохранительных и защитных устройств могут стать причиной травм.

- Неисправные предохранительные и защитные устройства подлежат ремонту.
- Никогда не выводите из строя предохранительные и защитные устройства.

Предохранительный ключ

Чтобы избежать непреднамеренного включения, устройство снабжено предохранительным ключом. Перед обслуживанием выключите устройство и всегда вынимайте предохранительный ключ.

Предохранительная рукоятка/дуга

Устройство оснащено предохранительной рукояткой/дугой. В момент опасности просто отпустите предохранительную рукоятку/дугу. Двигатель и косильный механизм остановятся.

Кнопка «Пуск»

Чтобы запустить двигатель с помощью предохранительной рукоятки/дуги, сначала нажмите кнопку «Пуск».

Отражательная заслонка

Отражательная заслонка обеспечивает защиту, например, от частиц срезанного материала и камней, которые могут отбрасываться.



3.5 Символы на устройстве

3.5.1 Метки безопасности

Символ	Значение
	Следует соблюдать особую осторожность при использовании устройства!
	Перед вводом в эксплуатацию прочтите руководство по эксплуатации!
	Опасность травмирования! Берегите руки и ноги от косильного механизма!
	Не применимо. Используется только для бензокосилок. Перед проведением любых работ по техническому обслуживанию и чистке снимайте колпачок свечи зажигания!
	Опасность от отбрасываемых предметов!
	Выведите посторонних лиц из опасной зоны!
	Не применимо. Используется только для электрокосилок. Перед выполнением работ по техническому обслуживанию и ремонту отключите сетевой штекер от сети питания!
	Не применимо. Используется только для электрокосилок. Опасность поражения электрическим током при повреждении сетевого кабеля!
	Не применимо. Используется только для электрокосилок. Держите сетевой кабель вдали от режущего аппарата и не наезжайте на него!

Символ	Значение
	Перед выполнением работ по техническому обслуживанию убедите устройство для деактивации!

3.5.2 Символы эксплуатации

Символ	Значение
	Необходимые действия для пуска двигателя (см. глава 7.6 "Пуск и останов косильного механизма (14)", Стр. 417)
	Если оборудование не используется: Выньте предохранительный ключ и извлеките аккумулятор из устройства.
	

3.6 Обзоры изделий

3.6.1 Обзор изделия (01) – AL-KO

Но-мер	компонента
1*	Многофункциональная кнопка*
2	Крышка отсека для аккумуляторов
3	Замок-выключатель с предохранительным ключом
4	Отсек для аккумуляторов 1 и 2
Откидная направляющая рукоятка, состоящая из:	
5	■ Верхний элемент рукоятки
6	■ Нижний элемент рукоятки
7	■ Гайки-барашки (2 шт.)
8*	Система управления «maxRun & smart-drive»-Cockpit*
9*	Рукоятка рычага переключения передач для колесного привода*
10	Предохранительная дуга
11	Кнопка «Пуск»

Но-мер	компонента
12	Индикатор уровня загрузки
13	Травосборник
14	Ручка-держатель травосборника
15	Центральная регулировка высоты среза
16*	Заслонка боковой разгрузки*
17*	Передняя ручка для переноски*
18	Аккумулятор (1 шт. или 2 шт.)
19	Зарядное устройство

* в зависимости от модели, см. инструкцию по монтажу.

3.6.2 Обзор изделия (02) — solo от AL-KO

Но-мер	компонента
1*	Многофункциональная кнопка*
2	Крышка отсека для аккумуляторов
3	Замок-выключатель с предохранительным ключом
4	Отсек для аккумуляторов 1 и 2
Регулируемая по высоте откидная направляющая рукоятка, состоящая из:	
5	■ Верхний элемент рукоятки
6	■ Нижний элемент рукоятки**
7*	■ Шарнирные соединения для быстрой настройки*
8*	Система управления «maxRun & smart-drive»-Cockpit*
9*	Рукоятка рычага переключения передач для колесного привода*
10	Предохранительная дуга
11	Кнопка «Пуск»
12	Индикатор уровня загрузки
13	Травосборник
14	Ручка-держатель травосборника
15	Центральная регулировка высоты среза

Но-мер	компонента
16*	Заслонка боковой разгрузки*
17*	Передняя ручка для переноски*

* в зависимости от модели, см. инструкцию по монтажу.

** в зависимости от модели конструкция из стальной трубы или алюминия.

3.7 Комплект поставки

Комплект поставки включает в себя перечисленные позиции. Проверьте, включены ли все позиции:

Но-мер	компонента
1	Газонокосилка
2	Травосборник (не установлена/частично установлена)*
3	Направляющая рукоятка (не установлена/частично установлена)*
4	Вставка для боковой разгрузки*
5	Клин для мульчирования*
6	Пакет с болтами
7	Аккумулятор* (1 шт. или 2 шт.)*
8	Зарядное устройство*

* в зависимости от модели, см. инструкцию по монтажу.

3.8 Приложение «AL-KO inTOUCH Smart Garden»*

* в зависимости от модели, см. инструкцию по монтажу.

Газонокосилка оснащена беспроводным радиомодулем. Это позволяет удобно управлять газонокосилкой, выполнять ее регулировку и контроль с помощью приложения на мобильном устройстве (смартфоне, планшете).

ПРИМЕЧАНИЕ Для использования приложения мобильное устройство должно быть подключено к Интернету.

Приложение «AL-KO inTOUCH Smart Garden» доступно для устройств на базе Android в хра-

нилище Google Play Store, а для устройств на базе iOS — в Apple App Store:



После установки приложения необходимо сначала войти в систему или зарегистрироваться. Затем следуйте пошаговой инструкции.

Приложение предлагает различные функции, например, регистрацию изделия, советы по садоводству, справочник растений или Push-уведомления в случае ошибки.

Дополнительную информацию о приложении «AL-KO inTOUCH Smart Garden» можно найти на странице:

<https://alko-garden.com/smart-connect/>



3.9 Многофункциональная кнопка (03)*

* в зависимости от модели, см. инструкцию по монтажу.

С помощью многофункциональной кнопки можно подключить газонокосилку в AL-KO Smart Cloud и различным возможностям интеллектуального садоводства:

<https://alko-garden.de/smart-gardening-mit-alko/>

И ПРИМЕЧАНИЕ Указание относительно беспроводной сети.

- Для использования AL-KO Smart Gardening газонокосилка должна находиться в пределах радиуса действия беспроводной сети.
- Подготовьте имя и пароль вашей беспроводной сети.

3.9.1 Индикация состояния зарядки

Многофункциональная кнопка сигнализирует о состоянии зарядки аккумулятора издалека.

Многофункциональная кнопка	Значение
Горит зеленым цветом.	Аккумуляторы заряжены.
Горит красным цветом.	Аккумуляторы разряжены.

3.9.2 Установка соединения между газонокосилкой и AL-KO Smart Cloud

И ПРИМЕЧАНИЕ Указание по безопасности информационных технологий. Газонокосилка получает последние обновления программного обеспечения из AL-KO Smart Cloud автоматически во избежание слабых мест в системе безопасности. Для этого требуется доступ в Интернет с использованием беспроводной сети.

- Подключайте газонокосилку к Интернету только с использованием безопасной беспроводной сети.
- Установите надежный пароль беспроводной сети.

1. Подготовьте смартфон:

- Установите приложение «AL-KO inTOUCH Smart Garden» (см. главу 3.8 "Приложение «AL-KO inTOUCH Smart Garden»", Стр. 409).
- Запустите приложение.

2. Запустите ассистент настройки: Нажмите на многофункциональную кнопку и удерживайте около 3 секунд.

3. В ассистенте настройки:

- Подключите смартфон к беспроводной сети газонокосилки.
- Измените название газонокосилки (по желанию).
- Введите имя и пароль вашей беспроводной сети. Газонокосилка подключается к AL-KO Smart Cloud.

Многофункциональная кнопка при настройке

Номер	Многофункциональная кнопка	Значение
Подключение к приложению:		
а.	Мигает синим цветом.	Ассистент настройки запущен, ожидает подключения.
б.	Горит постоянным синим цветом.	Ассистент настройки подключен к приложению.
Подключение к AL-KO Smart Cloud с помощью беспроводной сети пользователя:		

Но-мер	Многофунк-ональная кнопка	Значение
в.	Горит синим цветом, вращается по часовой стрелке.	Попытка подключения
г.	Мигает синим цветом.	Соединение установлено.
д.	Переключение между зеленым и синим цветом.	Установлено соединение с AL-KO Smart Cloud.
е.	Переключение между красным и синим цветом.	Соединение не установлено. Имя и пароль вашей беспроводной сети введены неправильно.

Многофункциональная кнопка при эксплуатации

Многофункциональная кнопка	Значение
Горит синим цветом (тускнеет).	Установлено соединение с AL-KO Smart Cloud. Прием данных по беспроводной сети достаточный.
Горит синим цветом, вращается.	Соединение с AL-KO Smart Cloud прервано. Прием данных по беспроводной сети прерван.

3.9.3 Активировать действия в «Smart Home» / «Smart Garden» (IFTTT)

С помощью многофункциональной кнопки можно активировать до 3 действий IFTTT (IFTTT: If This Then That). На сайте <https://ifttt.com/> вы должны заранее определить эти действия (например, управление устройствами в «Smart Home» или «Smart Garden», включение системы полива, открытие ворот гаража). В зависимости от модели подписки провайдера действия IFTTT могут быть бесплатными или платными.

И ПРИМЕЧАНИЕ Детальную информацию о IFTTT можно найти на: <https://alko-garden.de/ifttt-de/>

1. Кратковременно последовательно нажать на многофункциональную кнопку 1, 2 или 3 раза, чтобы активировать действие IFTTT 1, 2 или 3.

Многофункциональная кнопка	Значение
Мигает попеременно зеленым и синим цветом.	Действие IFTTT активировано.
Мигает попеременно красным и синим цветом	Не удалось активировать действие IFTTT.

В связи с доступом к Интернету и функциям «Smart Home» и «Smart Garden» требуется надежное хранение устройства (см. *глава 12.1 "Хранение аккумуляторной газонокосилки"*, Стр. 423).

3.9.4 Активировать газонокосилку*

* в зависимости от модели, см. инструкцию по монтажу.

Через 10 минут бездействия газонокосилка переходит в энергосберегающий режим. Система управления Cockpit выключается.

Для активации газонокосилки: см. *глава 6.4 "Включение и выключение системы управления Cockpit"*, Стр. 415.

3.9.5 Сбросить имя и пароль беспроводной сети*

* в зависимости от модели, см. инструкцию по монтажу.

1. Нажмите на многофункциональную кнопку и удерживайте около 10 секунд:

Многофункциональная кнопка	Значение
Горит синим цветом. Затем, затухая, вращается против часовой стрелки.	Процесс сброса
Мигает синим цветом.	Процесс сброса завершен.

3.10 Система управления «maxRun & smart-drive»-Cockpit (04)*

* в зависимости от модели, см. инструкцию по монтажу.

Кнопки

Но-мер	Значение
1	Кнопка включения/выключения для системы управления Cockpit
2	Кнопка «Eco-Mode»
3	Кнопка «Минус»: Уменьшает скорость газонокосилки.
4	Кнопка «Плюс»: Увеличивает скорость газонокосилки.

Индикация

Но-мер	Значение
5	Индикация подключения беспроводной сети
6	Индикация уровня заряда аккумулятора 1
7	Индикация уровня заряда аккумулятора 2
8	Индикация неисправности
9	Установленная скорость колесного привода (7 уровней)

4 УКАЗАНИЯ ПО ТЕХНИКЕ БЕЗОПАСНОСТИ

4.1 Указания по технике безопасности для газонокосилки

4.1.1 Обучение

- Внимательно прочтите руководство по эксплуатации. Ознакомьтесь с органами управления и указаниями по надлежащей эксплуатации устройства.
- Не разрешайте детям или другим лицам, которые не ознакомлены с руководством по эксплуатации, использовать газонокосилку.
 - Дети должны находиться под присмотром, и им необходимо запретить играть с устройством.
 - Детям запрещается выполнять очистку и техническое обслуживание.
 - Местным законодательством может быть установлен минимальный возраст оператора.

- Данное устройство не предназначено для использования лицами с ограниченными физическими ощущениями или умственными способностями, а также с недостаточным опытом и знаниями, кроме случаев, если они находятся под наблюдением лица, ответственного за их безопасность, или прошли инструктаж по эксплуатации устройства.
- Никогда не косите, если поблизости кто-то находится, особенно дети и животные.
- Помните, что пользователь несет ответственность за несчастные случаи с другими лицами или ущерб, причиненный их имуществу.
- Не работайте с устройством под воздействием алкоголя, наркотических средств или лекарственных препаратов.

4.1.2 Подготовительные меры

- Всегда носите прочную обувь и длинные брюки во время эксплуатации устройства. Запрещается выполнять эксплуатацию устройства босиком или в легких сандалиях. Запрещается носить свободную одежду или одежду с висящими шнурами или ремнями.
- Проверьте местность, на которой используется устройство, и удалите все предметы, которые могут быть захвачены и отброшены устройством.
- Перед использованием необходимо всегда визуально проверять нож, крепежные пальцы и весь режущий узел на предмет износа и повреждений. Изношенные или поврежденные нож и крепежные пальцы необходимо заменять во избежание нарушения баланса. Изношенные или поврежденные предупреждающие знаки необходимо заменять.

4.1.3 Использование устройства

- Кошение можно выполнять только при дневном свете или при хорошем освещении.
- Если возможно, избегайте использования устройства на мокрой траве.
- Всегда соблюдайте правильное положение на склонах.
- Используйте устройство только на скорости ходьбы.
- Нужно косить поперек склона, ни в коем случае не вверх и вниз по склону.

- Будьте особенно осторожны при изменении направления движения по склону.
 - Не косите на чрезмерно крутых склонах.
 - Будьте особенно осторожны при повороте газонокосилки или если вы тянете ее на себя.
 - Остановите ножи, если необходимо наклонить косилку для перемещения по другим участкам, кроме газона, и при перемещении косилки в место кошения и из него.
 - Не используйте устройство с поврежденными предохранительными устройствами или защитными решетками или без прикрепленных защитных устройств, например, отражательного листа и (или) травосборника. Поврежденные защитные устройства и крышки должны быть заменены, а отсутствующие устройства и крышки должны быть установлены правильно.
 - Запускайте двигатель с осторожностью и в соответствии с инструкциями производителя. Держите ноги достаточно далеко от ножей.
 - При запуске двигателя не наклоняйте газонокосилку, если ее не нужно поднимать во время работы. В этом случае наклоняйте ее только настолько, насколько это необходимо, и поднимите только от себя.
 - Не запускайте двигатель, стоя перед разгрузочным каналом.
 - Держите руки или ноги вдали от вращающихся деталей. Держитесь вдали от разгрузочного отверстия.
 - Ни в коем случае не поднимайте и не держите устройство при работающем двигателе.
 - Выключите двигатель и выньте предохранительный ключ для обеспечения безопасности. Убедитесь, что все движущиеся детали полностью остановились:
 - когда вы оставляете газонокосилку без присмотра;
 - прежде чем снять блокировку или устранить закупорку разгрузочного канала;
 - прежде чем проверять, чистить газонокосилку или выполнять на ней какие-либо работы;
 - в случае столкновения с посторонним предметом. Прежде чем снова включить газонокосилку и начать ее эксплуатацию, проверьте ее на наличие повреждений и проведите необходимые ремонтные работы.
 - Если газонокосилка начинает аномально вибрировать, требуется немедленная проверка:
 - Осмотрите на наличие повреждений.
 - Выполните необходимый ремонт поврежденных деталей.
 - Убедитесь, что все гайки, болты и винты надежно затянуты.
 - Не эксплуатируйте устройство при плохих погодных условиях, особенно во время дождя или грозы.
- #### 4.1.4 Техобслуживание и хранение
- Убедитесь, что все гайки, болты и винты плотно затянуты, а устройство находится в безопасном рабочем состоянии.
 - Регулярно проверяйте травосборник на предмет износа или потери работоспособности.
 - В целях безопасности заменяйте изношенные или поврежденные детали.
 - Убедитесь, что на устройствах с несколькими ножами движение одного ножа не может вызвать вращения остальных ножей.
 - При настройке устройства держите пальцы вдали от движущихся ножей и неподвижных деталей.
 - Прежде чем отправить устройство на хранение, дайте двигателю остыть.
 - При обслуживании ножа убедитесь, что его можно перемещать, даже когда питание отключено.
 - В целях безопасности заменяйте изношенные или поврежденные детали. Используйте только оригинальные запасные части и аксессуары.
- #### 4.2 Вибрационная нагрузка
- **Опасность вибрации**
Фактическое значение вибрационной эмиссии при использовании устройства может отличаться от заявленного производителем значения. Наблюдайте следующие факторы воздействия до или во время использования:
 - Используется ли устройство по назначению?
 - Материал разрезан или обработан правильно?

- Находится ли устройство в хорошем рабочем состоянии?
- Правильно ли заострен или установлен режущий инструмент?
- Установлены ли кронштейны и, если требуется, дополнительные вибрационными ручки, и плотно ли они соединены с устройством?
- Эксплуатируйте устройство только с частотой вращения двигателя, необходимой для отдельной работы. Избегайте максимальной частоты вращения, чтобы снизить уровень шума и вибрации.
- Из-за неправильного использования и технического обслуживания шум и вибрация устройства могут повыситься. Это наносит вред здоровью человека. В таких случаях немедленно выключайте устройство и обратитесь за его ремонтом в авторизованный сервисный центр.
- Степень вибрационного напряжения зависит от выполняемой работы или использования устройства. Оцените и установите соответствующие перерывы в работе. В результате вибрационная нагрузка в течение всего рабочего времени будет значительно снижена.
- Длительная эксплуатация устройства подвергает оператора вибрации и может вызывать проблемы с кровообращением (симптом «белого пальца»). Чтобы уменьшить этот риск, носите перчатки и держите руки в тепле. В случае обнаружения симптома «белого пальца» немедленно обратитесь к врачу. Эти симптомы включают в себя: онемение, потерю чувствительности, покалывание, зуд, боль, слабость, изменение цвета или состояния кожи. Обычно эти симптомы влияют на пальцы, руки или пульс. При низких температурах риск возрастает.
- Делайте во время рабочего дня длительные перерывы, чтобы отдохнуть от шума и вибраций. Планируйте свою работу таким образом, чтобы разделить эксплуатацию устройств, которые создают сильные вибрации, на несколько дней.
- Если вы почувствуете дискомфорт или дисхромии кожи при использовании устройства в руках, немедленно прекратите работу. Установите достаточные перерывы в работе. Работа без достаточных пе-

рерывов может привести к местной вибрационной болезни.

- Минимизируйте риск воздействия вибрации. Выполняйте обслуживание прибора в соответствии с инструкциями в руководстве по эксплуатации.
- Если оборудование используется часто, обратитесь к дилеру, чтобы приобрести антивибрационные аксессуары (например, ручки).
- Избегайте работы с прибором при температуре ниже 10 °С. В плане работы определите, как можно ограничить вибрационную нагрузку.

4.3 Акустическая нагрузка

Некоторая акустическая нагрузка, вызванная этим устройством, неизбежна. Выполняйте шумные работы в установленные и определенные сроки. При необходимости следует учитывать указания относительно «тихих часов» и ограничивать продолжительность работы наиболее необходимым. Для обеспечения личной защиты и защиты лиц, находящихся поблизости, необходимо носить беруши.

4.4 Указания по технике безопасности для аккумулятора и зарядного устройства

Соблюдайте указания по технике безопасности, содержащиеся в отдельных руководствах по эксплуатации к аккумулятору и зарядному устройству.

См.

- руководство по эксплуатации 441630: Литий-ионный аккумулятор B150 Li (B05-3640G), B200 Li (B05-3650G)
- руководство по эксплуатации 441633: зарядное устройство C130 Li (C05-4230)

5 УСТАНОВКА

Установка: См. руководство по монтажу.

⚠ ПРЕДУПРЕЖДЕНИЕ! Опасность из-за неполного монтажа! Эксплуатация неполного устройства может привести к серьезным травмам.

- Используйте устройство только в полностью собранном состоянии!
- Вставляйте аккумуляторы только в полностью собранное устройство!

6 ВВОД В ЭКСПЛУАТАЦИЮ

6.1 Зарядка аккумулятора

И ПРИМЕЧАНИЕ См. подробную информацию в отдельных инструкциях по эксплуатации и аккумулятора и зарядного устройства.

6.2 Установка и извлечение аккумулятора (05)

Используйте газонокосилку по выбору с одним или двумя аккумуляторами. При использовании двух аккумуляторов существенно увеличивается время работы и вместе с тем площадь скашивания.

Вы можете использовать аккумуляторы с различным уровнем заряда. Сначала разряжается аккумулятор с большим уровнем заряда, пока не достигнет того же уровня заряда, что и второй аккумулятор. После чего оба аккумулятора разряжаются равномерно.

ВНИМАНИЕ! **Опасность повреждения аккумулятора.** Если после использования оставить аккумуляторы в устройстве, они могут быть повреждены.

- Сразу после завершения работы следует извлечь аккумуляторы из устройства и поместить на хранение в утепленное место.
- Вставлять аккумуляторы в устройство следует непосредственно перед работой.

Вставка аккумулятора

1. Откинуть крышку отсека для аккумуляторов (05/1) (05/a).
2. Вставить аккумулятор сверху в отсек (05/2) до зацепления.
3. Закрыть крышку отсека для аккумуляторов.

Извлечение аккумулятора

1. Нажмите и удерживайте кнопку фиксации на аккумуляторе.
2. Достаньте аккумулятор.

6.3 Включение и выключение питания косильного механизма (06)

Для включения и выключения питания двигателя косильного механизма используйте замок-выключатель. Замок-выключатель работает с предохранительным ключом.

⚠ ПРЕДУПРЕЖДЕНИЕ! **Опасность травмирования.** Непредвиденное включение устройства может привести к серьезным травмам.

- Всегда перед перерывами и техобслуживанием: Чтобы отключить питание, поверните предохранительный ключ в положение «Выкл.», а затем выньте его.

Включение питания

1. Откинуть крышку отсека для аккумуляторов.
2. Вставьте предохранительный ключ (06/1) в замок-выключатель (06/a).
3. Поверните предохранительный ключ в положение «Вкл.» (положение I) (06/b). После этого в двигатель косильного механизма начнет подаваться рабочее напряжение, однако он не начнет работать.
4. Закрыть крышку отсека для аккумуляторов.
5. Включение косильного механизма: см. *глава 7.6 "Пуск и останов косильного механизма (14)", Стр. 417.*

Выключение питания

1. Поверните предохранительный ключ в положение «Выкл.» (положение 0) (06/c) и выньте (06/d).
2. Сразу после завершения работы следует извлечь аккумуляторы из устройства, зарядить и хранить его в защищенном от воздействия низких температур месте. Вставлять аккумуляторы в устройство следует непосредственно перед следующим использованием.

6.4 Включение и выключение системы управления Cockpit*

* в зависимости от модели, см. инструкцию по монтажу.

Условие: Вставлен как минимум 1 аккумулятор.

И ПРИМЕЧАНИЕ Для питания системы управления Cockpit и колесного привода предохранительный ключ не нужно поворачивать в положение «Вкл.» (положение I).

Для включения системы управления Cockpit предоставляются следующие возможности:

- Нажать на кнопку включения/выключения (04/1) в системе управления Cockpit.

- Кратковременно нажать на многофункциональную кнопку (03/1).
- Система управления Sосkrit включается автоматически при запуске двигателя косильного механизма (см. глава 7.6 "Пуск и останов косильного механизма (14)", Стр. 417).

7 УПРАВЛЕНИЕ

⚠ ПРЕДУПРЕЖДЕНИЕ! Опасность травмирования! Неисправность или бездействие предохранительных и защитных устройств могут стать причиной травм.

- Перед включением следует проверять наличие и исправность всех предохранительных и защитных устройств!

7.1 Регулировка высоты среза (07)

⚠ ОСТОРОЖНО! Опасность порезов. Опасность порезов при касании работающего косильного механизма.

- Регулируйте высоту среза только при выключенном двигателе и остановленном косильном механизме.

1. Слегка прижмите (07/a) рычаг (07/1) наружу и удерживайте, чтобы разблокировать его.
 - Чтобы получить более низкий травяной покров, передвиньте рычаг в направлении переднего колеса (07/b).
 - Чтобы получить более высокий травяной покров, передвиньте рычаг в направлении заднего колеса (07/b).
2. Отпустите рычаг до упора в нужное положение.

7.2 Скашивание с травосборником (08, 09)

Устройство может работать с травосборником или без него.

Навешивание травосборника

1. Убедитесь в том, что устройство выключено, и косильный механизм остановлен.
2. Поднимите (08/a) отражательную заслонку (08/1).
3. Навесьте (08/b) травосборник (08/2) на держатель.
4. Опустите отражательную заслонку.

Проверка уровня загрузки

Индикатор уровня загрузки (09/1) прижимается вверх (09/a) воздушным потоком при кошении. Если травосборник (09/2) заполнен, на нем появляется индикация уровня заполнения (09/b). Необходимо опорожнить травосборник.

Навешивание и опорожнение травосборника

⚠ ОСТОРОЖНО! Опасность порезов. Опасность порезов при касании работающего косильного механизма.

- Снимайте травосборник только тогда, когда косильный механизм находится в неподвижном состоянии.
1. Убедитесь в том, что устройство выключено, и косильный механизм остановлен.
 2. Поднимите отражательную заслонку (08/1).
 3. Снять травосборник (08/2) с креплений движением на себя.
 4. Опорожните травосборник.
 5. Очистите продувочные отверстия (08/3) индикатора уровня загрузки.
 6. Установите травосборник (см. выше).

7.3 Мульчирование с помощью клина для мульчирования (10, 11)*

* в зависимости от модели, см. инструкцию по монтажу.

Во время мульчирования срезаемый материал не собирается, а остается на траве. Мульча защищает почву от высыхания и обеспечивает ее питательными веществами. Лучшие результаты достигаются при регулярной стрижке прибл. на 2 см. Быстро гнет только молодая трава с мягкой листовой тканью.

- Высота травы перед мульчированием: макс. 8 см.
- Высота травы после мульчирования: мин. 4 см.

ℹ ПРИМЕЧАНИЕ Отрегулируйте шаговую скорость в соответствии с мульчированием, не передвигайтесь слишком быстро.

Установка клина для мульчирования

⚠ ОСТОРОЖНО! Опасность порезов. Опасность порезов при касании работающего косильного механизма.

■ Перед установкой или удалением клина для мульчирования выключите устройство и вытащите предохранительный торцевой ключ.

1. Выключение устройства: Поверните предохранительный ключ в положение «Выкл.» (положение 0) и выньте.
2. Снимите травосборник.
3. Поднимите отражательную заслонку (10/1) и установите (10/a) клин для мульчирования (10/2) в отбрасывающий патрубок (10/3). Фиксатор должен защелкнуться.

ВНИМАНИЕ! Опасность повреждения устройства. Если клин для мульчирования не защелкивается, возможно его повреждение или повреждение косильного механизма.

■ Следите за тем, чтобы фиксатор защелкнулся.

Удаление клина для мульчирования

1. Выключение устройства: Поверните предохранительный ключ в положение «Выкл.» (положение 0) и выньте.
2. Поднимите отражательную заслонку.
3. Ослабьте фиксацию (11/1) на клине для мульчирования (11/a).
4. Выньте (11/b) клин для мульчирования (11/2).

7.4 Складывание с боковой разгрузкой (12)*

* в зависимости от модели, см. инструкцию по монтажу.

⚠ ОСТОРОЖНО! Опасность порезов. Опасность порезов при касании работающего косильного механизма.

■ Устанавливайте или снимайте вставку для боковой разгрузки только при остановленном двигателе и косильном механизме.

Установка вставки для боковой разгрузки

1. Выключение устройства: Поверните предохранительный ключ в положение «Выкл.» (положение 0) и выньте.
2. Снимите травосборник и вставьте клин для мульчирования, см. глава 7.3 "Муль-

чирование с помощью клина для мульчирования (10, 11)**", Стр. 416.

3. Нажмите расцепной рычаг (12/1) заслонки боковой разгрузки.
4. Откиньте заслонку боковой разгрузки (12/2) (12/a) и удерживайте.
5. Вставьте вставку для боковой разгрузки (12/3) (12/b).
6. Медленно закройте заслонку боковой разгрузки (12/2). Заслонка боковой разгрузки защищает вставку для боковой разгрузки от выпадания.

Снятие вставки для боковой разгрузки

1. Выключение устройства: Поверните предохранительный ключ в положение «Выкл.» (положение 0) и выньте.
2. Откиньте заслонку боковой разгрузки и удерживайте ее.
3. Выньте вставку для боковой разгрузки и закройте заслонку боковой разгрузки.
4. Снимите клин для мульчирования и вставьте травосборник.

7.5 Регулирование направляющей рукоятки соответственно росту пользователя (13)*

* в зависимости от модели, см. инструкцию по монтажу.

1. Сложите быстроразъемные соединения (13/1) на шарнирных соединениях (13/2) (13/a).
2. Поворачивайте направляющую рукоятку (13/3) относительно шарнирных соединений до требуемой высоты (13/b).
3. Зашплинтуйте быстроразъемные соединения.

7.6 Пуск и останов косильного механизма (14)

Запускайте косильный механизм только на ровной поверхности, а не в высокой траве. На поверхности не должно быть посторонних предметов, таких как камни. При запуске не приподнимайте и не наклоняйте устройство.

Пуск косильного механизма

1. Если еще ничего не произошло: Включите питание (см. глава 6.3 "Включение и выключение питания косильного механизма (06)", Стр. 415).
2. Нажмите кнопку пуска (14/1) и удерживайте ее в нажатом положении.

3. Прижмите (14/2) предохранительную дугу (14/3) к направляющей рукоятке (14/a). Косильный механизм запускается.
4. Отпустите кнопку пуска, при этом удерживая предохранительную дугу.

И ПРИМЕЧАНИЕ Предохранительная дуга не фиксируется. Придерживайте ее на направляющей рукоятке на протяжении всей работы.

Останов косильного механизма

1. Отпустите предохранительную дугу. Она автоматически вернется в исходное положение.
2. Дождитесь полной остановки косильного механизма.
3. Выключите питание (см. глава 6.3 "Включение и выключение питания косильного механизма (06)", Стр. 415).

⚠ ОСТОРОЖНО! Опасность порезов. Опасность порезов при касании работающего косильного механизма.

- Дождитесь остановки косильного механизма.
- Перед всеми работами по техобслуживанию и уходу: Выключите устройство и дождитесь остановки косильного механизма. Отсоедините предохранительный ключ и выньте аккумулятор.

7.7 Включение и выключение колесного привода (15)*

* в зависимости от модели, см. инструкцию по монтажу.

Колесный привод можно задействовать для перемещения газонокосилки между двумя рабочими зонами или к месту хранения. Включение косильного механизма для этого не требуется.

И ПРИМЕЧАНИЕ Для питания системы управления Cockpit и колесного привода предохранительный ключ не нужно поворачивать в положение «Вкл.» (положение I).

Включение колесного привода

1. Установите аккумулятор.
2. Прижмите рукоятку рычага переключения передач (15/1) к направляющей рукоятке (15/2) (15/a) и удерживайте. Рукоятка рычага переключения передач не фиксируется.

Выключение колесного привода

1. Отпустите рукоятку рычага переключения передач. Она автоматически вернется в исходное положение.

7.8 Колесный привод – смена скорости (16)*

* в зависимости от модели, см. инструкцию по монтажу.

Для регулирования скорости движения газонокосилки в системе управления доступны Cockpit 7 уровней. Перед этим колесный привод должен находиться в выключенном состоянии, см. глава 7.7 "Включение и выключение колесного привода (15)**", Стр. 418.

1. Включите систему управления Cockpit (см. глава 6.4 "Включение и выключение системы управления Cockpit**", Стр. 415).
2. Чтобы снизить скорость: нажмите кнопку «минус» (16/1).
Или:
3. Чтобы увеличить скорость: нажмите кнопку «плюс» (16/2).

7.9 Включение и выключение режима ECO (16)*

* в зависимости от модели, см. инструкцию по монтажу.

В режиме ECO скорость двигателя снижается. Это позволяет продлить время работы аккумулятора.

1. Включите систему управления Cockpit (см. глава 6.4 "Включение и выключение системы управления Cockpit**", Стр. 415).
2. Чтобы включить режим ECO: Нажмите кнопку «Eco-Mode» (16/3). Кнопка загорится.
3. Чтобы выключить режим ECO: Снова нажмите кнопку «Eco-Mode». Кнопка погаснет.

8 УКАЗАНИЯ ПО ЭКСПЛУАТАЦИИ

Соблюдайте указания по технике безопасности!

И ПРИМЕЧАНИЕ Соблюдайте местные предписания относительно использования газонокосилки.

- Обратите внимание на предметы в траве и удалите из рабочей зоны.
- Косите только при хорошем освещении.
- Косите только острым ножом.

- Управляйте устройством только на направляющей рукоятке.
- Перемещайте устройство только в прогулочном темпе.
- Всегда перемещайте устройство поперек склона. Не перемещайте газонокосилку вниз и вверх по склону, а также на склонах с углом более 10°. Соблюдайте особую осторожность при изменении рабочего направления.

Режущая способность или срок службы аккумулятора

- Режущая способность или площадь, которая может быть скошена, зависят от характеристик газона. На режущую способность влияют такие факторы, как длина травы, плотность травы, выбранная высота среза и влажность газона.
- Оптимальное время работы достигается за счет частого кошения и, следовательно, поддержания низкой высоты газона.
- Частое включение и выключение газонокосилки во время кошения также уменьшает режущую способность, как и не полностью заряженный аккумулятор.
- Включение привода колес уменьшает режущую способность и срок службы аккумулятора.
- Чтобы оптимизировать режущую способность, рекомендуем часто косить газон, устанавливая высоту среза и перемещать устройство в прогулочном темпе.

И ПРИМЕЧАНИЕ Чтобы продлить срок службы, можно приобрести дополнительный аккумулятор.

Советы по кошению

- Высота среза травы остается на уровне 3–5 см, не выполняйте кошение на уровне, который превышает половину от этого значения.
- Не перегружайте газонокосилку! В случае длинной и тяжелой травы частота вращения заметно снижается, высоты среза травы повышается и приходится косить несколько раз.
- Ветер и солнце могут высушить газон после кошения, поэтому косите в конце дня.

9 ТЕХОБСЛУЖИВАНИЕ И УХОД

⚠ ПРЕДУПРЕЖДЕНИЕ! **Опасность порезов.** Опасность порезов при контакте с острыми движущимися деталями устройства и режущим инструментом.

- Всегда выключайте устройство до технического и сервисного обслуживания и очистки. Снимите аккумулятор.
- Всегда носите защитные перчатки во время технического обслуживания, ухода и очистки.

9.1 Регулярные работы по техобслуживанию

- Убедитесь, что все гайки, болты и винты плотно затянуты, а устройство находится в безопасном рабочем состоянии.
- Регулярно проверяйте работоспособность и износ травосборника.

9.2 Очистка устройства и косильного механизма

ВНИМАНИЕ! **Опасность вследствие попадания воды.** Попадание воды в устройство может привести к короткому замыканию и повреждению электрических компонентов.

- не распыляйте на устройство воду;
- Используйте для очистки исключительно щетку с ручкой или тряпку.

1. Остановите двигатель.
2. Достаньте аккумулятор.
3. Снимите травосборник.
4. Наклоните устройство и очистите косильный механизм.

9.3 Проверка и замена ножа

⚠ ПРЕДУПРЕЖДЕНИЕ! **Серьезные травмы от движущихся деталей ножа.** Изношенный, потрескавшийся или поврежденный нож может сломаться, а его детали могут стать опасными снарядами.

- Регулярно проверяйте нож на предмет повреждений.
- Не используйте газонокосилку, если нож изношен или поврежден.
- Заточивать или заменять тупой или поврежденный нож разрешается только работникам сервисного центра AL-KO или авторизованного дилера.

- Чтобы избежать вибрации, нож и ножевой винт всегда необходимо заменять вместе.
- Перезатачиваемый нож должен быть сбалансирован. Разбалансировка ножа может привести к сильной вибрации и повреждению устройства.

9.4 Регулировка боуденовского троса колесного привода (17)

Со временем боуденовский трос колесного привода растягивается. Если при работающем двигателе не включается колесный привод, это означает, что боуденовский трос стал слишком длинным и его необходимо натянуть.

⚠ ОСТОРОЖНО! Опасность травмирования. Движущиеся детали и детали с острыми краями (например, нож), а также внезапно приведенная в движение газонокосилка, могут привести к травмам.

- Регулируйте тормозной трос только при выключенном двигателе и неподвижном косильном механизме.
1. Отключите питание и извлеките аккумулятор (см. *глава 6.3 "Включение и выключение питания косильного механизма (06)", Стр. 415*).
 2. Поверните регулировочную деталь (17/1) на боуденовском тросе (17/2) в направлении стрелки, т. е. против часовой стрелки, пока боуденовский трос не будет натянут между рукояткой рычага переключения передач (17/3) и точкой фиксации (17/4).
 3. Чтобы проверить натяжение боуденовского троса: включите устройство, запустите двигатель и попытайтесь включить колесный привод.
 4. Если колесный привод не включается: повторите предыдущие шаги.

Если не удалось отрегулировать боуденовский трос: обратитесь в сервисный центр изготовителя.

9.5 Ремонтные работы

⚠ ПРЕДУПРЕЖДЕНИЕ! Опасность травмирования во время ремонтных работ. Неадекватный ремонт может привести к серьезным травмам и повреждению устройства.

- Проведение ремонтных работ разрешается только сервисным центрам производителя или авторизованным специализированным компаниям!

В нижеперечисленных случаях следует обратиться в сервисный центр изготовителя:

- двигатель больше не запускается.
- устройство наехало на предмет.
- нож и (или) вал двигателя изогнуты.
- устройство вибрирует и не работает с переборами.
- утечка или повреждение аккумулятора.

9.6 Интерфейс USB (18)

Интерфейс USB (18/1) доступен на всех газонокосилках, описанных в данном руководстве по эксплуатации, но он предназначен только для обновления программного обеспечения на интеллектуальных газонокосилках. Его нельзя использовать для зарядки аккумулятора.

ВНИМАНИЕ! Опасность повреждения устройства. В случае подключения к интерфейсу USB мобильных устройств с аккумуляторами (например, смартфонов) существует риск их повреждения.

- Не подключайте к этому интерфейсу мобильные устройства с аккумулятором.

10 УСТРАНЕНИЕ НЕИСПРАВНОСТЕЙ

⚠ ОСТОРОЖНО! Опасность травмирования. Движущиеся части и детали с острыми краями могут привести к травмам.

- Всегда носите защитные перчатки во время технического обслуживания, ухода и очистки!

ℹ ПРИМЕЧАНИЕ В случае возникновения неисправностей, которые не указаны в данной таблице или с которыми вы не можете справиться самостоятельно, обращайтесь в нашу сервисную службу.

Неисправность	Причина	Способы устранения
Двигатель не работает.	Замок-выключатель в положении «Выкл.» (выключено питание).	Включите питание при помощи замка-выключателя.
	Аккумулятор отсутствует или неправильно установлен.	Вставьте аккумулятор правильно.
	Аккумулятор разряжен.	Зарядите аккумулятор.
	Нож закупорен.	<ul style="list-style-type: none"> ■ Устраните закупорку ножа. ■ Запустите газонокосилку на низком газоне.
	Повреждена кабель или выключатель.	Не используйте устройство! обратитесь в сервисный центр изготовителя.
Сниженная мощность двигателя.	Аккумулятор разряжен.	Зарядите аккумулятор.
	Нож затупился.	Для заточки ножа обратитесь в сервисный центр изготовителя.
	Слишком много травы в разгрузочном отверстии.	<ul style="list-style-type: none"> ■ Уберите траву. ■ Очистите отражательную заслонку.
Двигатель останавливается во время кошения.	Нож затупился.	Для заточки ножа обратитесь в сервисный центр изготовителя.
	Двигатель перегружен.	Отключите аккумуляторную газонокосилку, поместите ее на плоскую поверхность или на низкую траву, и снова запустите.
Травосборник недостаточно заполнен	Газон влажный.	Дайте газону высохнуть.
	Травосборник забит.	Очистите сетку травосборника.
	Слишком много травы в разгрузочном канале или корпусе.	<ul style="list-style-type: none"> ■ Очистите разгрузочный канал или корпус ■ Отрегулируйте высоту среза травы
	Нож затупился.	Для заточки ножа обратитесь в сервисный центр изготовителя.
Срок эксплуатации аккумулятора значительно снизился.	Слишком низкая высота среза.	Установите высоту подрезки
	Трава слишком высокая или слишком влажная.	Улучшение условий: дайте высохнуть, увеличьте высоту подрезки
	Слишком высокая скорость кошения.	<ul style="list-style-type: none"> ■ Уменьшите скорость кошения ■ Очистите разгрузочный канал или корпус, чтобы нож свободно вращался.

Неисправность	Причина	Способы устранения
	Скашивание с заполненным травосборником	Опорожните травосборник и очистите отбрасывающий патрубок.
	Срок службы аккумулятора истек.	Замените аккумулятор. Используйте только оригинальные аксессуары от производителя.
Аккумулятор не заряжается.	Загрязнены контакты.	Очистите контакты аккумулятора неметаллическим предметом и обработайте спреем для электрических контактов. Внимание! Не допускайте замыкания контактов металлическим предметом!
	Неисправность аккумулятора или зарядного устройства.	Закажите запчасти у производителя.
	Перегрев аккумулятора.	Дайте аккумулятору остыть.
Система управления Coscrif включена, но двигатель не работает.	Замок-выключатель в положение «Выкл.» (выключено питание).	Включите питание при помощи замка-выключателя.
В системе управления Coscrif отображается индикация ошибки.	Аккумулятор установлен неправильно.	Вставьте аккумулятор правильно.
Сообщения об ошибках при использовании многофункциональной кнопки	Причины неисправностей и их устранение: см. <i>глава 3.9 "Многофункциональная кнопка (03)*", Стр. 410.</i>	

11 ТРАНСПОРТИРОВКА

11.1 Транспортировка устройства

ВНИМАНИЕ! Опасность повреждения косильного механизма. При минимальной высоте среза косилка может быть повреждена в случае наезда на ступеньки, кромки или бордюры.

- Для транспортировки установите максимальную высоту среза.

1. Отключите косильный механизм и подождите, пока он полностью остановится.
2. Установите максимальную высоту среза.
3. Поверните замок-выключатель в положение «Выкл.» (положение 0).

Транспортировка устройства между двумя рабочими зонами

- Переместите устройство с установленной максимальной высотой среза в рабочую область.

- Для облегчения движения включите колесный привод*.

- Для переноски устройства используйте направляющую рукоятку и переднюю ручку*.

* в зависимости от модели, см. *технические характеристики.*

Транспортируйте устройство в транспортном средстве

- Извлеките аккумулятор.
- Сложите направляющую рукоятку.
- Защитите устройство от опрокидывания и скольжения в транспортном средстве.
- Защитите устройство от воздействия окружающих предметов.
- Не ставьте никакие предметы на устройство.

11.2 Транспортировка аккумулятора

Перед транспортировкой выполните следующие действия:

1. Выключите устройство.
2. Выньте аккумулятор из устройства.
3. Правильно упакуйте аккумулятор (см. ниже).

ПРИМЕЧАНИЕ Номинальная мощность аккумулятора составляет более 100 Втч! Поэтому соблюдайте следующие правила транспортировки!

Литий-ионный аккумулятор подлжит закону про перевозку опасных грузов, но может быть транспортирован в упрощенных условиях:

- Частные пользователи могут перевозить аккумуляторы автотранспортом без каких-либо дополнительных требований, при условии их перевозки в заводской упаковке и для личных целей.
- Коммерческие пользователи, которые выполняют перевозки в связи со своей основной деятельностью (например, поставки на строительные площадки или места погрузки и из них), могут также воспользоваться данным упрощением.

В обоих вышеуказанных случаях принудительные меры должны быть приняты, чтобы предотвратить утечку содержимого. В других случаях правила об опасных грузах должны строго соблюдаться! Несоблюдение грозит отправителю и, возможно, перевозчику суровым наказанием.

Прочие указания о транспортировке и отправке

- Транспортировка и пересылка литий-ионных аккумуляторов разрешается только при условии отсутствия повреждений!
- Для транспортировки аккумуляторов разрешается использовать только оригинальные коробки или подходящую тару для опасных грузов (требование не распространяется на аккумуляторы номинальной мощностью менее 100 Втч).
- Открытые контакты аккумуляторов подлежат заклеиванию во избежание короткого замыкания.
- Внутри упаковки аккумуляторы должны быть защищены от смещения, в противном случае возможно их повреждение.
- При транспортировке или пересылке проверьте правильность маркировки и доку-

ментации (курьерской или экспедиторской служб).

- Предварительно выясните, возможна ли перевозка выбранным поставщиком услуг и оформите заказ.

При подготовке к пересылке рекомендуем обратиться к специалисту по опасным грузам. Также примите во внимание возможные дополнительные национальные правила.

12 ХРАНЕНИЕ

После каждого использования тщательно очищайте устройство и при необходимости устанавливайте все защитные крышки. Храните устройство в сухом, запираемом месте, недоступном для детей.

12.1 Хранение аккумуляторной газонокосилки

ОСТОРОЖНО! Опасность травмирования. Если во время хранения устройство доступно для детей и неуполномоченных пользователей, это может привести к травмам.

- Исключите возможность доступа к устройству детей и посторонних лиц.
- Храните устройство только с удаленными аккумуляторами.

ВНИМАНИЕ! Опасность кражи и потери личных данных. У газонокосилки есть доступ к Интернету. Устройством можно управлять в «Smart Home» или «Smart Garden».

- Устройство следует хранить только без аккумулятора и в месте, хорошо защищенном от доступа посторонних лиц.

1. Выключение устройства: Снимите предохранительный торцевой ключ.
2. Настройте высоту среза на максимально высокий уровень.
3. Достаньте аккумуляторы.
4. Дайте двигателю остыть.
5. Тщательно очистите устройство.
6. Обработайте все металлические детали маслом или силиконом для защиты от коррозии.
7. Сложите направляющую рукоятку.
8. Храните в сухом, чистом и утепленном месте. Накройте устройство дышащим непромокаемым брезентом для защиты от пыли. Не используйте полиэтиленовую пленку, чтобы предотвратить накопление влаги.

12.2 Хранение аккумулятора и зарядного устройства

И ПРИМЕЧАНИЕ См. подробную информацию в отдельных инструкциях по эксплуатации и аккумулятора и зарядного устройства.

13 УТИЛИЗАЦИЯ

Указания по закону об электрическом и электронном оборудовании

 ■ Электрическое и электронное оборудование не относится к бытовому мусору. Его необходимо собирать и утилизировать отдельно!

- Использованные батарейки или аккумуляторы следует вынимать из старого устройства перед сдачей! Их утилизация регулируется законом о батареях.
- Владельцы или пользователи электрического и электронного оборудования обязаны вернуть устройство после использования согласно закону.
- Конечный пользователь несет ответственность за удаление своих личных данных с использованного оборудования, которое подлежит утилизации!

Символ перекрещенного мусорного контейнера означает, что электрическое и электронное оборудование нельзя утилизировать вместе с бытовыми отходами.

Электрическое и электронное оборудование можно бесплатно сдать в следующих местах:

- Государственная служба по утилизации или пункт сбора (например, муниципальные склады)
- Магазины электрооборудования (стационарные и интернет-магазины), при условии, что продавцы обязаны принимать оборудование или предлагать возврат на добровольной основе.

Эти заявления действительны только для устройств, установленных и проданных в странах Европейского Союза, в соответствии с Директивой ЕС 2012/19/ЕС. В странах за пределами Европейского Союза могут действовать другие правила, касающиеся утилизации электрических и электронных устройств.

Указания согласно закону о батарейках



■ Использованные батарейки и аккумуляторы не относятся к бытовому мусору. Его необходимо собирать и утилизировать отдельно!

- Чтобы безопасно вынуть батарейки или аккумуляторы из электрического устройства, а также получить информацию о их типе или химической системе, см. дополнительную информацию в руководстве по эксплуатации или установке.
- Владельцы или пользователи батареек или аккумуляторов обязаны вернуть устройство после использования согласно закону. Возврат ограничивается допустимым количеством приобретенных или утилизированных товаров для домашнего хозяйства.

Использованные батареи могут содержать вредные вещества или тяжелые металлы, которые могут нанести вред окружающей среде и ущерб здоровью. Повторная переработка использованных батареек и использование ресурсов, содержащихся в них, способствует защите этих двух важных активов.

Символ перекрещенного мусорного контейнера означает, что батарейки и аккумуляторы нельзя утилизировать вместе с бытовыми отходами.

Кроме того, под символом мусорного контейнера нанесены символы Hg, Cd или Pb. Это выглядит следующим образом:

- Hg: батарея содержит более 0,0005 % ртути
- Cd: батарея содержит более 0,002 % кадмия
- Pb: батарея содержит более 0,004 % свинца

Аккумуляторы и батарейки можно бесплатно сдать в следующих местах:

- Государственная служба по утилизации или пункт сбора (например, муниципальные склады)
- Магазины батареек и аккумуляторов
- Пункты приема общей системы возврата использованных батареек устройств
- Пункты приема изготовителя (если он не является членом объединенной системы возврата)

Эти заявления действительны только для аккумуляторов и батарей, которые продаются в

странах Европейского Союза и соответствуют Директиве 2006/66/ЕС. В странах за пределами Европейского Союза могут действовать другие правила, касающиеся утилизации батарей и аккумуляторов.

14 СЕРВИСНОЕ ОБСЛУЖИВАНИЕ

Если у вас есть вопросы относительно гарантии, ремонта или запасных частей, обратитесь в ближайший сервисный центр AL-KO. Адрес можно найти в Интернете по следующему адресу:

www.al-ko.com/service-contacts

15 ГАРАНТИЯ

Мы устраняем возможные дефекты материалов или производства в течение срока давности, установленного законом в отношении рекламаций по качеству, путем ремонта или замены изделия. Срок давности определяется законодательством страны, в которой было приобретено устройство.

Наше гарантийное обязательство действительно только при: Гарантия аннулируется при:

- Соблюдайте данное руководство по эксплуатации
- надлежащем обращении;
- использовании оригинальных запасных частей.
- самостоятельных попытках ремонта;
- самостоятельных технических изменениях;
- использовании не по назначению.

Гарантия не распространяется на:

- повреждения лакокрасочного покрытия, вызванные нормальным износом;
- изнашивающиеся части, обозначенные в ведомости запасных частей рамкой [xxxxxx (x)].

Гарантийный срок начинается после покупки первым конечным пользователем. Определяющим фактором служит дата на документе, подтверждающем покупку. Обращайтесь с настоящим сертификатом и документом, подтверждающим покупку, к своему дилеру или в ближайший авторизованный сервисный центр. Настоящий сертификат не касается гарантируемых законом прав на претензии покупателя к продавцу.

ПЕРЕКЛАД ОРИГІНАЛУ ПОСІБНИКА З ЕКСПЛУАТАЦІЇ

Зміст

1	Особливі правила техніки безпеки	427	4.1.4	Технічне обслуговування та зберігання	434
2	Інформація про посібник із експлуатації	427	4.2	Вібраційне навантаження.....	434
2.1	Символи на титульній сторінці	427	4.3	Акустичне навантаження.....	435
2.2	Умовні позначення та сигнальні слова	427	4.4	Правила техніки безпеки для акумулятора й зарядного пристрою.....	435
3	Опис пристрою	427	5	Монтаж	435
3.1	Використання за призначенням	428	6	Введення в експлуатацію.....	435
3.2	Можливе передбачене використання	428	6.1	Зарядіть акумулятор.....	435
3.3	Залишкові ризики.....	428	6.2	Встановлення та виймання акумулятора (05).....	435
3.4	Запобіжні та захисні елементи	428	6.3	Увімкнення та вимкнення живлення косильного механізму (06).....	435
3.5	Умовні позначення на пристрої	428	6.4	Увімкнення та вимкнення системи управління Cockpit*	436
3.5.1	Мітки безпеки	428	7	Експлуатація	436
3.5.2	Символи експлуатації.....	429	7.1	Налаштування висоти зрізу (07)	436
3.6	Огляди виробів	429	7.2	Косіння з травозбірником (08, 09).....	436
3.6.1	Огляд виробу (01) – AL-KO	429	7.3	Мульчування за допомогою клина для мульчування (10, 11)*	437
3.6.2	Огляд виробу (02) – solo від AL-KO	430	7.4	Скошування з бічним розвантаженням (12)*	437
3.7	Комплект поставки.....	430	7.5	Регулювання напрямної балки відповідно до зросту користувача (13)*	438
3.8	Додаток «AL-KO inTOUCH Smart Garden»*	430	7.6	Запуск та зупинка косильного механізму (14).....	438
3.9	Багатофункціональна кнопка (03)* ..	430	7.7	Увімкнення та вимкнення колісного привода (15)*	438
3.9.1	Індикація стану зарядки.....	431	7.8	Колісний привід — зміна швидкості (16)*	438
3.9.2	Встановлення з'єднання між газокосаркою і AL-KO Smart Cloud	431	7.9	Увімкнення та вимкнення режиму ECO (16)*	439
3.9.3	Активувати дії в «Smart Home»/«Smart Garden» (IFTTT) ..	432	8	Вказівки з використання.....	439
3.9.4	Активувати газокосарку*.....	432	9	Технічне обслуговування та догляд.....	439
3.9.5	Скинути ім'я та пароль бездротової мережі*	432	9.1	Періодичні роботи з технічного обслуговування	439
3.10	Система управління «maxRun & smart-drive» -Cockpit (04)*	432	9.2	Очищення пристрою та косильного механізму.....	440
4	Правила техніки безпеки	433	9.3	Перевірка та заміна ножа	440
4.1	Правила техніки безпеки для газокосарок	433			
4.1.1	Навчання	433			
4.1.2	Підготовчі заходи	433			
4.1.3	Користування пристроєм.....	433			

9.4	Налаштування боуденівського траса колісного приводу (17).....	440
9.5	Ремонтні роботи	440
9.6	Інтерфейс USB (18)	440
10	Усунення несправностей	441
11	Транспортування.....	442
11.1	Транспортування пристрою	442
11.2	Транспортування акумулятора.....	443
12	Зберігання.....	443
12.1	Зберігання акумуляторної газонокосарки	443
12.2	Зберігання акумулятора та зарядного пристрою	444
13	Утилізація.....	444
14	Сервісне обслуговування	445
15	Гарантія.....	445

1 ОСОБЛИВІ ПРАВИЛА ТЕХНІКИ БЕЗПЕКИ

Цей пристрій не призначений для використання дітьми у віці до 8 років та особами з обмеженими фізичними відчуттями чи розумовими здібностями, а також без належного досвіду та знань, крім випадків, якщо вони знаходяться під наглядом особи, відповідальної за їхню безпеку, або пройшли інструктаж з експлуатації пристрою. Дітям заборонено бавитися з пристроєм. Дітям заборонено очищати і виконувати обслуговування без нагляду.

Особи з дуже сильними і складними обмеженнями також повинні бути ознайомлені з описаними тут інструкціями.

2 ІНФОРМАЦІЯ ПРО ПОСІБНИК ІЗ ЕКСПЛУАТАЦІЇ

- Німецька версія містить оригінальний посібник із експлуатації. Всі інші мовні версії — це переклади оригінального посібника з експлуатації.
- Завжди тримайте цей посібник із експлуатації під рукою, щоб прочитати його, якщо вам знадобиться інформація про пристрій.
- Передавайте пристрій іншим особам тільки разом з цим посібником із експлуатації.

- Прочитайте та дотримуйтеся вказівок з техніки безпеки та попереджень, що містяться в цьому посібнику з експлуатації.

2.1 Символи на титульній сторінці

Умове позначення	Значення
	Обов'язково прочитайте цей посібник із експлуатації перед введенням в експлуатацію. Це є необхідною умовою безпечної та безвідмовної роботи.
	Посібник з експлуатації
	Обережно поведіться з літій-іонними акумуляторами! Зокрема, дотримуйтеся інструкцій з транспортування, зберігання та утилізації в цьому посібнику з експлуатації!

2.2 Умовні позначення та сигнальні слова

⚠ НЕБЕЗПЕКА! Вказує на небезпечну ситуацію, яка, якщо її не уникнути, призводить до смерті або серйозних травм.

⚠ ПОПЕРЕДЖЕННЯ! Вказує на потенційно небезпечну ситуацію, яка, якщо її не уникнути, може призвести до смерті або серйозних травм.

⚠ ОБЕРЕЖНО! Вказує на потенційно небезпечну ситуацію, яка, якщо її не уникнути, може призвести до травмування легкої та середньої тяжкості.

⚠ УВАГА! Вказує на ситуацію, яка, якщо її не уникнути, може призвести до майнового збитку.

ℹ ПРИМІТКА Спеціальні вказівки для кращого розуміння та полегшення роботи.

3 ОПИС ПРИСТРОЮ

Цей посібник з експлуатації містить опис різних моделей ручних акумуляторних газонокосарок марок AL-KO і solo від AL-KO в різних комплектаціях. Комплектації окремих моделей представлені в технічних характеристиках керівництва зі встановлення.

Пристрій слід використовувати тільки разом з літій-іонними акумуляторами і зарядними пристроями, зазначеними в технічних характеристиках. Додаткові відомості про акумулятор і зарядний пристрій див. в окремих інструкціях:

- Посібник користувача 44 1630: Літій-іонний акумулятор B150 Li (B05-3640G), B200 Li (B05-3650G)
- Посібник користувача 44 1633: Зарядний пристрій C130 Li (C05-4230)

УВАГА! Небезпека пошкодження пристрою та акумулятора. Якщо пристрій працює з неправильними акумуляторами, то це може призвести до пошкодження пристрою та акумуляторів.

- Пристрій працює тільки з призначеними для цього акумуляторами.

3.1 Використання за призначенням

Цей пристрій призначений для косіння дерново-глейових ґрунтів і може використовуватися тільки на висушеному газоні.

Цей пристрій призначено для приватного використання. Будь-яке інше використання або несанкціоновані зміни та доповнення конструкції вважаються використанням не за призначенням і призводять до анулювання гарантії, а також втрати відповідності та відмови від будь-якої відповідальності виробника за шкоду, завдану користувачеві або третій стороні.

3.2 Можливе передбачене використання

Пристрій не призначений для комерційного використання в громадських парках, на спортивних майданчиках, у сільському та лісовому господарствах.

- Не використовуйте пристрій під дощем або на мокрому газоні.
- Заборонено знімати чи вимикати захисні пристрої.

3.3 Залишкові ризики

Навіть якщо пристрій використовується належним чином, завжди існує певний залишковий ризик, який не можна виключити. Можливі наведені нижче потенційні небезпеки на основі типу та конструкції пристрою залежно від використання:

- Відкидання зрізаного матеріалу, землі та дрібних каменів.
- Вдихання часток зрізаного матеріалу за відсутності респиратора.

- Нанесення порізів у разі контакту з рухомими деталями ножа.

3.4 Запобіжні та захисні елементи

⚠ ПОПЕРЕДЖЕННЯ! Небезпека травмування. Несправність або відсутність запобіжних та захисних елементів можуть призвести до серйозних травм.

- Несправні запобіжні та захисні елементи слід відремонтувати.
- У жодному разі не виводьте з ладу запобіжні та захисні елементи.

Запобіжний ключ

Для уникнення ненавмисного ввімкнення пристрій оснащено запобіжним ключем. Перед обслуговуванням вимикайте пристрій та завжди виймайте запобіжний ключ.

Запобіжна ручка/скоба

Пристрій оснащено запобіжною ручкою/скобою. У момент небезпеки запобіжну ручку/скобу слід просто відпустити. Двигун та косильний механізм зупиняться.

Кнопка «Пуск»



Для запуску двигуна за допомогою запобіжної ручки/скоби спершу слід натиснути кнопку «Пуск».

Відбивний щиток

Відбивний щиток забезпечує захист, наприклад, від часток зрізаного матеріалу та каменів, які можуть відкидатися.

3.5 Умовні позначення на пристрої



3.5.1 Мітки безпеки

Символ	Значення
	Будьте особливо обережні під час роботи!
	Перед введенням в експлуатацію прочитайте посібник з експлуатації!
	Небезпека травмування! Бережіть руки і ноги від косильного механізму!

Символ	Значення
	Не застосовується. Використовується тільки для бензокосарок. Перед проведенням будь-яких робіт, пов'язаних з технічним обслуговуванням та очищенням, від'єднуйте контактний наконечник від свічки запалювання!
	Небезпека: під час роботи від пристрою можуть відлітати сторонні предмети!
	Виведіть сторонніх осіб із небезпечної зони!
	Не застосовується. Використовується тільки для електрокосарок. Перед виконанням робіт з технічного обслуговування й ремонту відключіть мережевий штекер від мережі живлення!
	Не застосовується. Використовується тільки для електрокосарок. Небезпека ураження електричним струмом у разі пошкодження мережевого кабелю!
	Не застосовується. Використовується тільки для електрокосарок. Тримайте мережевий кабель подалі від ріжучого інструмента та не наїжджайте на нього!
	Перед виконанням робіт з технічного обслуговування приберіть пристрій для деактивації!

3.5.2 Символи експлуатації

Символ	Значення
	Необхідні дії для пуску двигуна (див. розділ 7.6 "Запуск та зупинка косильного механізму (14)", сторінка 438)

Символ	Значення
	Якщо обладнання не використовується: вийміть запобіжний ключ та зніміть акумулятор з пристрою.
	

3.6 Огляди виробів

3.6.1 Огляд виробу (01) – AL-KO

Но-мер	компонента
1*	Багатофункціональна кнопка*
2	Акумуляторний відсік
3	Замок-вимикач із запобіжним ключем
4	Відсік для акумуляторів 1 і 2
Відкидна напрямна балка, що складається з:	
5	■ Верхня поперечина
6	■ Нижня поперечина
7	■ Гайки-баранці (2 од.)
8*	Система управління «maxRun & smart-drive» -Cockpit*
9*	Рукоятка важеля перемикання передач для колісного привода*
10	Запобіжна скоба
11	Кнопка «Пуск»
12	Індикатор рівня наповнення
13	Травозбірник
14	Ручка-тримач травозбірника
15	Центральне регулювання висоти зрізу
16*	Заслінка бічного розвантаження*
17*	Передня ручка для перенесення*
18	Акумулятор (1 од. або 2 од.)
19	Зарядний пристрій

* залежно від моделі, див. керівництво зі встановлення.

3.6.2 Огляд виробу (02) – solo від AL-KO

Но-мер	компонента
1*	Багатофункціональна кнопка*
2	Акумуляторний відсік
3	Замок-вимикач із запобіжним ключем
4	Відсік для акумуляторів 1 і 2
Відкидна напрямна балка, що регулюється за висотою, складається з:	
5	■ Верхня поперечина
6	■ Нижній елемент рукоятки**
7*	■ Шарнірні з'єднання для швидкого налаштування*
8*	Система управління «maxRun & smart-drive» -Cockpit*
9*	Рукоятка важеля перемикачання передач для колісного привода*
10	Запобіжна скоба
11	Кнопка «Пуск»
12	Індикатор рівня наповнення
13	Травозбірник
14	Ручка-тримач травозбірника
15	Центральне регулювання висоти зрізу
16*	Заслінка бічного розвантаження*
17*	Передня ручка для перенесення*

* залежно від моделі, див. керівництво зі встановлення.

** залежно від моделі конструкція зі сталевий труби або алюмінію.

3.7 Комплект поставки

Комплект поставки включає в себе перелічені позиції. Перевірте наявність всіх позицій:

Но-мер	компонента
1	Газонокосарка
2	Травозбірник (не встановлений/частково встановлений)*
3	Напрямна балка (не встановлена/частково встановлена)*

Но-мер	компонента
4	Вставка для бічного розвантаження*
5	Клин для мульчування*
6	Пакет з болтами
7	Акумулятор* (1 од. або 2 од.)*
8	Зарядний пристрій*

* залежно від моделі, див. керівництво зі встановлення.

3.8 Додаток «AL-KO inTOUCH Smart Garden»*

* залежно від моделі, див. керівництво зі встановлення.

Газонокосарка оснащена бездротовим радіо-модулем. Це дозволяє зручно управляти газонокосаркою, виконувати її регулювання і контроль за допомогою програми на мобільному пристрої (смартфоні, планшеті).

І ПРИМІТКА Для використання мобільний пристрій має бути підключений до Інтернету.

Додаток «AL-KO inTOUCH Smart Garden» доступний для пристроїв на базі Android у сховищі Google Play Store, а для пристроїв на базі iOS — в Apple App Store:



Після встановлення програми необхідно спочатку увійти в систему або зареєструватися. Потім дотримуйтеся покрокової інструкції.

Додаток пропонує різні функції, наприклад, реєстрацію виробу, поради щодо садівництва, довідник рослин або Push-повідомлення в разі помилки.

Докладнішу інформацію про програму «AL-KO inTOUCH Smart Garden» можна знайти на сторінці:

<https://alko-garden.com/smart-connect/>



3.9 Багатофункціональна кнопка (03)*

* залежно від моделі, див. керівництво зі встановлення.

За допомогою багатофункціональної кнопки можна підключити газонокосарку в AL-KO

Smart Cloud та різні можливості інтелектуального садівництва:

<https://alko-garden.de/smart-gardening-mit-alko/>

ПРИМІТКА Вказівка щодо бездротової мережі.

- Для використання AL-KO Smart Gardening газонокосарка повинна знаходитися в межах радіусу дії бездротової мережі.
- Тримайте напохваті назву і пароль вашої бездротової мережі.

3.9.1 Індикація стану зарядки

Багатофункціональна кнопка сигналізує про стан зарядки акумулятора заздалегідь.

Багатофункціональна кнопка	Значення
Світлиться зеленим.	Акумулятори заряджені.
Горить червоним кольором.	Акумулятори розряджені.

3.9.2 Встановлення з'єднання між газонокосаркою і AL-KO Smart Cloud

ПРИМІТКА Вказівка з безпеки інформаційних технологій. Газонокосарка отримує останні оновлення програмного забезпечення з AL-KO Smart Cloud автоматично, щоб уникнути слабких місць в системі безпеки. Для цього потрібен доступ в Інтернет з використанням бездротової мережі.

- Підключайте газонокосарку до Інтернету тільки з використанням безпечної бездротової мережі.
- Встановіть надійний пароль бездротової мережі.

1. Підготуйте смартфон:

- Додаток «AL-KO inTOUCH Smart Garden» (див. розділ 3.8 "Додаток «AL-KO inTOUCH Smart Garden»", сторінка 430).
- Відкрийте програму.

2. Запустіть асистента налаштувань: Натисніть на багатофункціональну кнопку й утримуйте її близько 3 секунд.

3. В асистенті налаштувань:

- Підключіть смартфон до бездротової мережі газонокосарки.
- Змініть назву газонокосарки (за бажанням).

- Введіть ім'я та пароль вашої бездротової мережі. Газонокосарка підключається до AL-KO Smart Cloud.

Багатофункціональна кнопка під час налаштування

Номер	Багатофункціональна кнопка	Значення
-------	----------------------------	----------

Підключення до додатка:

а.	Блимає синім кольором.	Асистент налаштування запущений, очікує підключення.
б.	Горить постійно синім кольором.	Асистент налаштування підключений до додатка.

Підключення до AL-KO Smart Cloud за допомогою бездротової мережі користувача:

в.	Горить синім кольором, обертається за годинниковою стрілкою.	Спроба підключення
г.	Блимає синім кольором.	З'єднання встановлено.
д.	Перемикання між зеленим і синім кольором.	Підключення до AL-KO Smart Cloud.
е.	Перемикання між червоним і синім кольором.	З'єднання не встановлено. Ім'я та пароль вашої бездротової мережі введені неправильно.

Багатофункціональна кнопка під час експлуатації

Багатофункціональна кнопка	Значення
Горить синім кольором (тьмяніє).	Підключення до AL-KO Smart Cloud. Прийом даних через бездротову мережу достатній.

Багатофункціональна кнопка	Значення
Горить синім кольором, обертається.	З'єднання з AL-KO Smart Cloud перервано. Прийом даних через бездротову мережу перерваний.

3.9.3 Активувати дії в «Smart Home»/«Smart Garden» (IFTTT)

За допомогою багатофункціональної кнопки можна активувати до 3 дій IFTTT (IFTTT: If This Then That). На сайті <https://ifttt.com/> ви повинні заздалегідь визначити ці дії (наприклад, керування пристроями в «Smart Home» або «Smart Garden», увімкнення системи поливу, відкриття воріт гаража). Залежно від моделі підписки провайдера дії IFTTT можуть бути безкоштовними або платними.

І ПРИМІТКА Детальну інформацію про IFTTT можна знайти на: <https://alko-garden.de/ifttt-de/>

1. На короткий час послідовно натиснути на багатофункціональну кнопку 1, 2 або 3 рази, щоб активувати дію IFTTT 1, 2 або 3.

Багатофункціональна кнопка	Значення
Блимає поперемінно зеленим і синім кольором.	Дія IFTTT активовано.
Блимає поперемінно червоним і синім кольором	Не вдалося активувати дію IFTTT.

У зв'язку з доступом до Інтернету та функцій «Smart Home» і «Smart Garden» потрібне надійне зберігання пристрою (див. розділ 12.1 "Зберігання акумуляторної газонокосарки", сторінка 443).

3.9.4 Активувати газонокосарку*

* залежно від моделі, див. керівництво зі встановлення.

Через 10 хвилин бездіяльності газонокосарка переходить в енергоощадний режим. Система управління Coskpit вимикається.

Для активації газонокосарки: див. розділ 6.4 "Увімкнення та вимкнення системи управління Coskpit*", сторінка 436.

3.9.5 Скинути ім'я та пароль бездротової мережі*

* залежно від моделі, див. керівництво зі встановлення.

1. Натисніть на багатофункціональну кнопку й утримуйте її близько 10 секунд:

Багатофункціональна кнопка	Значення
Горить синім кольором. Потім тьмяніє та обертається проти годинникової стрілки.	Процес скидання
Блимає синім кольором.	Процес скидання завершено.

3.10 Система управління «maxRun & smart-drive» -Coskpit (04)*

* залежно від моделі, див. керівництво зі встановлення.

Кнопки

Номер	Значення
1	Кнопка увімкнення/вимкнення для системи управління Coskpit
2	Кнопка «Eco-Mode»
3	Кнопка «Мінус»: Зменшує швидкість газонокосарки.
4	Кнопка «Плюс»: Збільшує швидкість газонокосарки.

Симптом

Номер	Значення
5	Індикація підключення бездротової мережі
6	Індикація рівня заряду акумулятора 1
7	Індикація рівня заряду акумулятора 2
8	Індикація несправності
9	Встановлена швидкість колісного привода (7 рівнів)

4 ПРАВИЛА ТЕХНІКИ БЕЗПЕКИ

4.1 Правила техніки безпеки для газонокосарок

4.1.1 Навчання

- Уважно прочитайте посібник з експлуатації. Ознайомтеся з елементами керування та належною процедурою використання пристрою.
- Не дозволяйте дітям або іншим особам, що не ознайомлені з посібником з експлуатації, використовувати газонокосарку.
 - Не дозволяйте дітям бавитися з приладом.
 - Дітям заборонено очищати та виконувати техобслуговування.
 - Місцева законодавство може встановлювати мінімальний вік користувача.
- Цей пристрій не призначений для використання особами з обмеженими фізичними відчуттями чи розумовими здібностями, а також без належного досвіду та знань, крім випадків, якщо вони знаходяться під наглядом особи, відповідальної за їхню безпеку, або пройшли інструктаж з експлуатації пристрою.
- У жодному разі не косіть, якщо поблизу знаходяться люди (особливо, якщо це діти) чи тварини.
- Пам'ятайте, що користувач несе відповідальність за нещасні випадки з іншими особами або збитки, заподіяні їхньому майну.
- Не використовуйте прилад, перебуваючи під впливом алкоголю, наркотичних речовин або медикаментів.

4.1.2 Підготовчі заходи

- Завжди носіть міцне взуття та довгі штани під час експлуатації пристрою. Заборонено виконувати експлуатацію пристрою босоніж або в легких сандалях. Заборонено носити вільний одяг або одяг з висячими шнурами або ременями.
- Перевірте ландшафт, на якому використовуєте пристрій, і видаліть всі предмети, які можуть бути захоплені та відкинуті пристроєм.
- Перед використанням слід завжди візуально перевіряти, чи ніж, кріпильні пальці та весь ріжучий вузол не зношені та не пошкоджені. Зношені або пошкоджені ніж і кріпильні пальці слід замінювати, щоб

уникнути порушення балансу. Зношені або пошкоджені попереджувальні знаки слід замінювати.

4.1.3 Користування пристроєм

- Дозволено косити лише за денного або сильного штучного освітлення.
- Якщо можливо, уникайте використання пристрою на мокрій траві.
- Завжди дотримуйтеся правильного положення на схилах.
- Використовуйте пристрій тільки на швидкості ходьби.
- Потрібно косити поперек схилу, в жодному разі не вгору та вниз по схилу.
- Будьте особливо обережні під час зміни напрямку руху по схилу.
- Не косіть на надмірно крутих схилах.
- Будьте особливо обережні під час повороту газонокосарки або якщо ви тягнете її на себе.
- Зупиніть ножі, якщо потрібно нахилити косарку для переміщення по інших ділянках, окрім газону, і під час переміщення косарки в місце косіння і з нього.
- Не використовуйте пристрій з пошкодженими запобіжними пристроями або захисними решітками або без прикріплених захисних пристроїв, наприклад, відбивного листа та (або) травозбірника. Пошкоджені захисні пристрої та кришки слід замінити, а відсутні пристрої та кришки — встановити правильно.
- Запускайте двигун обережно та відповідно до інструкцій виробника. Тримайте ноги на достатній відстані від ножів.
- Під час запуску двигуна не нахиляйте газонокосарку, якщо її не потрібно підняти під час роботи. У цьому випадку нахиляйте її тільки настільки, наскільки це потрібно, і підіймайте тільки від себе.
- Не заводьте двигун, стоячи перед розвантажувальним каналом.
- Тримайте руки або ноги якомога далі від деталей, що обертаються. Тримайтеся якомога далі від розвантажувального отвору.
- У жодному разі не піднімайте і не тримайте пристрій з працюючим двигуном.

- З метою безпеки вимкніть двигун і вийміть запобіжний ключ. Переконайтеся, що всі рухомі деталі повністю зупинилися:
 - коли ви залишаєте газонокосарку без нагляду;
 - перш ніж зняти блокування або усунути закупорювання розвантажувального каналу;
 - до початку перевірки, очищення або роботи на газонокосарці;
 - після удару об сторонній предмет. Якщо виявлено пошкодження, виконайте необхідний ремонт, перш ніж продовжити використання газонокосарки.
- Якщо газонокосарка починає аномально вібрувати, потрібна негайна перевірка:
 - Огляньте на наявність пошкоджень.
 - Виконайте необхідний ремонт пошкоджених деталей.
 - Переконайтеся, що всі гайки, болти та гвинти щільно затягнуто.
- Не використовуйте пристрій за поганих погодних умов, особливо під час дощу або грози.

4.1.4 Технічне обслуговування та зберігання

- Переконайтеся, що всі гайки, болти та гвинти щільно затягнуто, а пристрій знаходиться в безпечному робочому стані.
- Регулярно перевіряйте травозбірник на наявність закупорювання або несправності.
- З метою безпеки замінійте зношені або пошкоджені деталі.
- Переконайтеся, що на пристроях з декількома ножами рух одного ножа не може викликати обертання інших ножів.
- Під час налаштування пристрою тримайте пальці якомога далі від рухомих ножів і нерухомих деталей.
- Перш ніж здати пристрій на зберігання, дайте двигуну охолонути.
- Під час обслуговування ножа переконайтеся, що його можна переміщати, навіть коли живлення вимкнено.
- З метою безпеки замінійте зношені або пошкоджені деталі. Використовуйте тільки оригінальні запасні частини й аксесуари.

4.2 Вібраційне навантаження

- **Небезпека через вібрацію**
Фактичне значення вібраційної емісії під

час використання пристрою може відрізнятись від заявленого виробником значення. Спостерігайте за наведеними нижче факторами впливу до або під час використання:

- Чи використовується пристрій за призначенням?
- Чи матеріал розрізаний або оброблений правильно?
- Чи пристрій перебуває в робочому стані?
- Чи правильно загострений або встановлений різальний інструмент?
- Чи встановлені кронштейни і, якщо потрібно, додаткові вібраційні ручки, і чи щільно вони з'єднані з пристроєм?
- Експлуатуйте пристрій тільки з частотою обертання двигуна, необхідною для виконання окремої роботи. Уникайте максимальної частоти обертання, щоб знизити рівень шуму і вібрації.
- Через неправильну експлуатацію та технічне обслуговування шум і вібрація пристрою можуть підвищитися. Це завдає шкоди здоров'ю людини. У таких випадках негайно вимкніть пристрій і зверніться за його ремонтом в авторизований сервісний центр.
- Ступінь вібраційного навантаження залежить від виконуваної роботи або використання пристрою. Оцініть і встановіть відповідні перерви в роботі. В результаті вібраційне навантаження протягом всього робочого часу буде значно знижено.
- Тривала експлуатація пристрою наражає оператора на вібрації і може викликати проблеми з кровообігом (симптом «білого пальця»). Щоб зменшити цей ризик, носіть рукавиці та тримайте руки в теплі. У разі виявлення симптому «білого пальця» негайно зверніться до лікаря. До цих симптомів належать: оніміння, втрата чутливості, поколювання, свербіж, біль, слабкість, зміна кольору або стану шкіри. Зазвичай ці симптоми впливають на пальці, руки або пульс. За низьких температур ризик зростає.
- Робіть під час робочого дня тривалі перерви, щоб відпочити від шуму і вібрації. Плануйте свою роботу так, щоб розділити експлуатацію пристроїв, які створюють сильні вібрації, на кілька днів.

- Якщо ви відчуваєте дискомфорт або якщо виникає дисхромія шкіри під час використання пристрою в руках, негайно припиніть роботу. Встановіть достатні перерви в роботі. Робота без достатніх перерв може призвести до місцевої вібраційної хвороби.
- Мінімізуйте ризик впливу вібрації. Виконуйте обслуговування пристрою відповідно до інструкцій в посібнику з експлуатації.
- Якщо обладнання використовується часто, зверніться до дилера, щоб придбати анти-вібраційні аксесуари (наприклад, ручки).
- Уникайте роботи з пристроєм за температури нижче 10 °С. У плані роботи визначте, як можна обмежити вібраційне навантаження.

4.3 Акустичне навантаження

Деякого акустичного навантаження, спричиненого цим пристроєм, не можна уникнути. Виконуйте шумні роботи у встановлені і визначені терміни. За потреби слід враховувати вказівки щодо «тихих годин» і обмежувати тривалість роботи найбільш необхідною. Для забезпечення особистого захисту та захисту осіб, які перебувають поблизу, необхідно носити навушники.

4.4 Правила техніки безпеки для акумулятора й зарядного пристрою

Дотримуйтеся правил техніки безпеки в окремих посібниках із експлуатації під час використання акумулятора та зарядного пристрою. Див.

- Посібник користувача 441630: Літій-іонний акумулятор B150 Li (B05-3640G), B200 Li (B05-3650G)
- Посібник користувача 441633: Зарядний пристрій C130 Li (C05-4230)

5 МОНТАЖ

Складання: Див. керівництво зі встановлення.

⚠ ПОПЕРЕДЖЕННЯ! Небезпека через неповний монтаж! Використання пристрою, змонтованого не в повному обсязі, може призвести до серйозних травм.

- Пристрій слід використовувати тільки за умови завершення монтажу в повному обсязі!
- Вставляйте акумулятори тільки в повністю зібраний пристрій!

6 ВВЕДЕННЯ В ЕКСПЛУАТАЦІЮ

6.1 Зарядіть акумулятор

📌 ПРИМІТКА Див. детальну інформацію в окремих посібниках для акумулятора і зарядного пристрою.

6.2 Встановлення та виймання акумулятора (05)

Використовуйте газонокосарку за вибором з одним або двома акумуляторами. Під час використання двох акумуляторів істотно збільшується час роботи і в той же час площа скошування.

Ви можете використовувати акумулятори з різним рівнем заряду. Спочатку розряджається акумулятор з великим рівнем заряду, поки не досягне того ж рівня заряду, що і другий акумулятор. Після чого обидва акумулятора розряджаються рівномірно.

УВАГА! Небезпека пошкодження акумуляторів. Якщо після використання залишити акумулятори в пристрої, вони можуть бути пошкоджені.

- Відразу після завершення роботи слід витягти акумулятори з пристрою і розмістити на зберігання в утеплене місце.
- Вставляти акумулятори в пристрій слід безпосередньо перед роботою.

Встановлення акумулятора

1. Відкиньте кришку акумуляторного відсіку (05/1) (05/a).
2. Вставте акумулятор зверху в відсік (05/2) до зачеплення.
3. Закрийте кришку акумуляторного відсіку.

Виймання акумулятора

1. Натисніть та утримуйте натиснутою кнопку розблокування на акумуляторі.
2. Вийміть акумулятор.

6.3 Увімкнення та вимкнення живлення косильного механізму (06)

Для увімкнення та вимкнення живлення двигуна косильного механізму використовуйте замок-вимикач. Замок-вимикач працює з запобіжним ключем.

⚠ ПОПЕРЕДЖЕННЯ! Небезпека травмування. Несанкціоноване увімкнення може привести до серйозних травм.

- Завжди перед перервами та техобслуговуванням: Щоб вимкнути живлення, поверніть запобіжний ключ в положення «Вимк.», а потім вийміть його.

Увімкнення живлення

1. Відкиньте кришку акумуляторного відсіку.
2. Вставте запобіжний ключ (06/1) в замок-вимикач (06/a).
3. Поверніть запобіжний ключ в положення «Увімк.» (положення I) (06/b). Після цього двигун косильного механізму почне подаватися робоча напруга, проте він не почне працювати.
4. Закрийте кришку акумуляторного відсіку.
5. Увімкнення косильного механізму: див. розділ 7.6 "Запуск та зупинка косильного механізму (14)", сторінка 438.

Вимкнення живлення

1. Поверніть запобіжний ключ в положення «Вимк.» (положення 0) (06/c) і вийміть (06/d).
2. Відразу після завершення роботи слід витягти акумулятори з пристрою, зарядити та зберігати його в захищеному від впливу низьких температур місці. Наступного разу акумулятор слід вставляти в пристрій безпосередньо перед використанням.

6.4 Увімкнення та вимкнення системи управління Coscruit*

* залежно від моделі, див. керівництво зі встановлення.

Умова: Вставлений як мінімум 1 акумулятор.

📌 ПРИМІТКА Для живлення системи управління Coscruit і колісного привода запобіжний ключ не потрібно повертати в положення «Увімк.» (положення I).

Для увімкнення системи управління Coscruit надаються такі можливості:

- Натисніть на кнопку увімкнення/вимкнення (04/1) в системі управління Coscruit.
- Коротко натисніть на багатофункціональну кнопку (03/1).
- Система управління Coscruit вмикається автоматично під час запуску двигуна косильного механізму (див. розділ 7.6 "За-

пуск та зупинка косильного механізму (14)", сторінка 438).

7 ЕКСПЛУАТАЦІЯ

⚠ ПОПЕРЕДЖЕННЯ! Небезпека травмування! Несправність або відсутність запобіжних та захисних елементів можуть призвести до серйозних травм.

- Перед увімкненням перевірте наявність і функціональність всіх запобіжних і захисних пристроїв!

7.1 Налаштування висоти зрізу (07)

⚠ ОБЕРЕЖНО! Небезпека порізів! Небезпека порізів у разі контакту рук із працюючим косильним механізмом.

- Налаштовуйте висоту зрізу тільки з вимкненим двигуном і зупиненим косильним механізмом.
1. Злегка притисніть (07/a) важіль (07/1) назовні і утримуйте, щоб розблокувати його.
 - Для низької трави поверніть (07/b) важіль в напрямку переднього колеса.
 - Для високої трави поверніть (07/b) важіль в напрямку заднього колеса.
 2. Відпустіть важіль до упору в потрібне положення.

7.2 Косіння з травозбірником (08, 09)

Пристрій можна використовувати з травозбірником або без нього.

Встановіть травозбірник

1. Переконайтеся в тому, що пристрій вимкнено, і косильний механізм зупинено.
2. Підніміть (08/a) відбивний щиток (08/1).
3. Навісьте (08/b) травозбірник (08/2) на тримач.
4. Опустіть відбивний щиток.

Перевірте рівень наповнення

Індикатор рівня наповнення (09/1) притискається вгору (09/a) повітряним потоком під час косіння. Якщо травозбірник (09/2) заповнений, на ньому відображається індикація рівня наповнення (09/b). Необхідно спорозжити травозбірник.

Навішування і спорожнення травозбірника

⚠ ОБЕРЕЖНО! **Небезпека порізів!** Небезпека порізів у разі контакту рук із працюючим косильним механізмом.

■ Знімайте травозбірник тільки тоді, коли косильний механізм знаходиться в нерухомої стані.

1. Переконайтеся в тому, що пристрій вимкнено, і косильний механізм зупинено.
2. Підніміть відбивний щиток (08/1).
3. Зніміть травозбірник (08/2) з кріплень вниз.
4. Спорожніть травозбірник.
5. Очистіть продувні отвори (08/3) індикатора рівня завантаження.
6. Встановіть травозбірник (див. вище).

7.3 Мульчування за допомогою клина для мульчування (10, 11)*

* залежно від моделі, див. керівництво зі встановлення.

Під час мульчування матеріал, що зрізається, не збирається, а залишається на траві. Мульча захищає ґрунт від висихання і забезпечує її живильними речовинами. Кращі результати досягаються при регулярному скошуванні при бл. на 2 см. Швидко гніє тільки молода трава з м'якою листовою тканиною.

- Висота трави перед мульчуванням: макс. 8 см
- Висота трави після мульчування: мін. 4 см

ℹ ПРИМІТКА Налаштуйте крокову швидкість відповідно до мульчування, та не рухайтеся занадто швидко.

Встановлення клина для мульчування

⚠ ОБЕРЕЖНО! **Небезпека порізів!** Небезпека порізів у разі контакту рук із працюючим косильним механізмом.

■ Перед встановленням або видаленням клина для мульчування вимкніть пристрій і витягніть запобіжний торцевий ключ.

1. Вимкнення пристрою: Поверніть запобіжний ключ в положення «Вимк.» (положення 0) і вийміть.
2. Зніміть травозбірник.
3. Підніміть відбивну заслінку (10/1) і встановіть (10/а) клин для мульчування (10/2) у відкидний патрубков (10/3). Фіксатор має заблокуватися.

УВАГА! **Небезпека пошкодження пристрою.** Якщо клин для мульчування не зафіксовано, він та косильний механізм можуть бути пошкоджені.

■ Переконайтеся, що фіксатор заблоковано.

Зняття клина для мульчування

1. Вимкнення пристрою: Поверніть запобіжний ключ в положення «Вимк.» (положення 0) і вийміть.
2. Підніміть відбивну заслінку.
3. Розблокуйте фіксатор (11/1) клина для мульчування (11/а).
4. Вийміть (11/б) клин для мульчування (11/2).

7.4 Скошування з бічним розвантаженням (12)*

* залежно від моделі, див. керівництво зі встановлення.

⚠ ОБЕРЕЖНО! **Небезпека порізів!** Небезпека порізів у разі контакту рук із працюючим косильним механізмом.

■ Встановлюйте або знімайте вставку для бічного розвантаження тільки у разі зупиненого двигуна й косильного механізму.

Встановлення вставки для бічного розвантаження

1. Вимкнення пристрою: Поверніть запобіжний ключ в положення «Вимк.» (положення 0) і вийміть.
2. Зніміть травозбірник й вставте клин для мульчування, див. розділ 7.3 "Мульчування за допомогою клина для мульчування (10, 11)*", сторінка 437.
3. Натисніть розчіпний важіль (12/1) заслінки бічного розвантаження.
4. Відкиньте заслінку бічного розвантаження (12/2) (12/а) і утримуйте її.
5. Вставте вставку для бічного розвантаження (12/3) (12/б).
6. Повільно закрийте заслінку бічного розвантаження (12/2). Заслінка бічного розвантаження захищає вставку для бічного розвантаження від випадання.

Зняття вставки для бічного розвантаження

1. Вимкнення пристрою: Поверніть запобіжний ключ в положення «Вимк.» (положення 0) і вийміть.

- Відкиньте заслінку бічного розвантаження і утримуйте її.
- Вийміть вставку для бічного розвантаження й закрийте заслінку бічного розвантаження.
- Зніміть клин для мульчування й вставте травозбірник.

7.5 Регулювання напрямної балки відповідно до зросту користувача (13)*

* залежно від моделі, див. керівництво зі встановлення.

- Складіть швидкороз'ємні з'єднання (13/1) на шарнірних з'єднаннях (13/2) (13/a).
- Повертайте напрямну балку (13/3) щодо шарнірних з'єднань до потрібної висоти (13/b).
- Зашплінтуйте швидкороз'ємні з'єднання.

7.6 Запуск та зупинка косильного механізму (14)

Запускайте косильний механізм тільки на рівній поверхні, а не у високій траві. Поверхню слід очистити від сторонніх предметів, наприклад, каменів. Не піднімати та не нахилити пристрій для запуску.

Запуск косильного механізму

- Якщо ще нічого не сталося: Увімкніть живлення (див. розділ 6.3 "Увімкнення та вимкнення живлення косильного механізму (06)", сторінка 435).
- Натисніть кнопку пуску (14/1) і утримуйте її в натиснутому положенні.
- Притисніть (14/2) запобіжну скобу (14/3) до напрямної балки (14/a). Косильний механізм запускається.
- Відпустіть кнопку пуску, водночас утримуючи запобіжну скобу.

І ПРИМІТКА Запобіжна скоба не фіксується. Направну балку слід міцно утримувати протягом всього процесу обробки газону.

Зупинка косильного механізму

- Відпустіть запобіжну скобу. Вона автоматично повернеться в початкове положення.
- Дочекайтеся повної зупинки косильного механізму.
- Вимкніть живлення (див. розділ 6.3 "Увімкнення та вимкнення живлення косильного механізму (06)", сторінка 435).

⚠ ОБЕРЕЖНО! **Небезпека порізів!** Небезпека порізів у разі контакту рук із працюючим косильним механізмом.

- Необхідно дочекатися повної зупинки косильного механізму.
- Перед проведенням будь-яких робіт, пов'язаних із технічним обслуговуванням та доглядом: Вимкніть пристрій і зачекайте, доки косильний механізм зупиниться. Вийміть запобіжний ключ і акумулятори.

7.7 Увімкнення та вимкнення колісного привода (15)*

* залежно від моделі, див. керівництво зі встановлення.

Колісний привод можна задіяти для переміщення газонокосарки між двома робочими зонами або до місця зберігання. Увімкнення косильного механізму для цього не потрібно.

І ПРИМІТКА Для живлення системи управління Sockpit і колісного привода запобіжний ключ не потрібно повертати в положення «Увімк.» (положення I).

Увімкнення колісного привода

- Встановіть акумулятор.
- Притисніть рукоятку важеля перемикання передач (15/1) до напрямної балки (15/2) (15/a) і утримуйте. Рукоятка важеля перемикання передач не фіксується.

Вимкнення колісного привода

- Відпустіть рукоятку важеля перемикання передач. Вона автоматично повернеться в початкове положення.

7.8 Колісний привод — зміна швидкості (16)*

* залежно від моделі, див. керівництво зі встановлення.

Для регулювання швидкості руху газонокосарки в системі управління Sockpit доступні 7 рівнів. Перед цим колісний привод повинен знаходитися у вимкненому стані, див. розділ 7.7 "Увімкнення та вимкнення колісного привода (15)*", сторінка 438.

- Увімкніть систему управління Sockpit (див. розділ 6.4 "Увімкнення та вимкнення системи управління Sockpit*", сторінка 436).

- Щоб знизити швидкість: Натисніть кнопку «Мінус» (16/1).
Або:
- Щоб збільшити швидкість: Натисніть кнопку «Плюс» (16/2).

7.9 Увімкнення та вимкнення режиму ECO (16)*

* залежно від моделі, див. керівництво зі встановлення.

У режимі ECO швидкість двигуна знижується. Це дозволяє продовжити час роботи акумулятора.

- Увімкніть систему управління Coscruit (див. розділ 6.4 "Увімкнення та вимкнення системи управління Coscruit", сторінка 436).
- Щоб увімкнути режим ECO: Натисніть кнопку «Eco-Mode» (16/3). Кнопка загориться.
- Щоб вимкнути режим ECO: Знову натисніть кнопку «Eco-Mode». Кнопка згасне.

8 ВКАЗІВКИ З ВИКОРИСТАННЯ

Дотримуйтеся правил техніки безпеки!

І ПРИМІТКА Дотримуйтеся місцевих приписів щодо використання газонокосарки.

- Приберіть із газону сторонні предмети, які знаходяться в робочій зоні.
- Косіть тільки при хорошому освітленні.
- Косіть тільки гострим ножем.
- Керувати пристроєм слід тільки тримаючись за напрямну балку.
- Переміщення пристрою по газону слід здійснювати у повільному темпі.
- Пристрій завжди слід переміщати поперек схилу. Заборонено використовувати газонокосарку на схилах із нахилом більше 10°, а також працювати, рухаючись під гору або вниз. Дотримуйтеся особливої обережності під час зміни робочого напрямку.

Ріжуча здатність або термін служби акумуляторів

- Ріжуча здатність або площа, яка може бути скошена, залежать від характеристик газону. На ріжучу здатність впливають такі фактори, як щільність трави, вибрана висота зрізання та вологість газону.
- Оптимальний час роботи досягається за рахунок частого скошування, а отже, підтримки низької висоти газону.

- Часте вмикання та вимикання газонокосарки під час косіння також зменшує ріжучу здатність, як і неповністю заряджений акумулятор.
- Увімкнення приводу коліс зменшує ріжучу здатність і термін служби акумулятора.
- Щоб оптимізувати ріжучу здатність, рекомендуємо часто косити газон, встановлювати висоту зрізання та переміщати пристрій в повільному темпі.

І ПРИМІТКА Щоб продовжити термін служби, можна придбати додатковий акумулятор.

Поради щодо косіння

- Висота зрізу трави залишається на рівні 3-5 см, не виконуйте косіння на рівні, який перевищує половину від цього значення.
- Не перевантажуйте газонокосарку! У разі довгої та важкої трави частота обертання помітно знижується, а висота зрізання трави підвищується, і доводиться косити кілька разів.
- Вітер і сонце можуть висушити газон після косіння, тому косіть у кінці дня.

9 ТЕХНІЧНЕ ОБСЛУГОВУВАННЯ ТА ДОГЛЯД

⚠ ПОПЕРЕДЖЕННЯ! Небезпека порізів!
Небезпека отримання різаних ран під час контакту з гострими рухомими деталями пристрою і ріжучим інструментом.

- Завжди вимикайте пристрій перед технічним і сервісним обслуговуванням та очищенням. Зніміть акумулятор.
- Завжди носіть захисні рукавиці під час технічного обслуговування, догляду та очищення.

9.1 Періодичні роботи з технічного обслуговування

- Переконайтеся, що всі гайки, болти та гвинти щільно затягнуто, а пристрій знаходиться в безпечному робочому стані.
- Регулярно перевіряйте працездатність і зношення травозбірника.

9.2 Очищення пристрою та косильного механізму

УВАГА! Небезпека через потрапляння води. Потрапляння води на пристрій призводить до короткого замикання та пошкодження електричних компонентів.

- Уникайте потрапляння бризок води на пристрій.
- Для очищення пристрою слід використовувати щітку.

1. Зупиніть двигун.
2. Вийміть акумулятори.
3. Зніміть травозбірник.
4. Нахиліть пристрій і очистіть косильний механізм.

9.3 Перевірка та заміна ножа

⚠ ПОПЕРЕДЖЕННЯ! Серйозні травми від рухомих деталей ножа. Зношений, потрісканий або пошкоджений ніж може зламатися, а його деталі можуть стати небезпечними снарядами.

- Регулярно перевіряйте ніж на предмет пошкоджень.
- Не використовуйте газонокосарку, якщо ніж зношений або пошкоджений.
- Заточувати або замінювати тупий або пошкоджений ніж дозволено тільки працівникам сервісного центру AL-KO або авторизованого дилера.
- Щоб уникнути вібрації, ніж і ножовий гвинт завжди слід замінювати разом.
- Перезаточуваний ніж повинен бути збалансований. Розбалансування ножа може призвести до сильної вібрації та пошкодження пристрою.

9.4 Налаштування боуденівського троса колісного приводу (17)

Згодом боуденівський трос колісного приводу розтягується. Якщо при працюючому двигуні колісний привід вже не вмикається, боуденівський трос став надто довгим і його слід натягнути.

⚠ ОБЕРЕЖНО! Небезпека травмування. Гострі та рухомі частини пристрою (наприклад, ріжучі ножі), а також газонокосарка, що раптово наблизилася, можуть призвести до травм.

- Регулюйте гальмівний трос тільки у разі вимкненого двигуна й нерухомого косильного механізму.

1. Вимкніть та вилучіть акумулятор (див. розділ 6.3 "Увімкнення та вимкнення живлення косильного механізму (06)", сторінка 435).
2. Поверніть регульовальну деталь (17/1) на боуденівському тросі (17/2) у напрямку стрілки, тобто проти годинникової стрілки, поки боуденівський трос не буде натягнутий між рукояткою важеля перемикання передач (17/3) і точкою фіксації (17/4).
3. Щоб перевірити натяг боуденівського троса: увімкніть пристрій, запустіть двигун і спробуйте увімкнути колісний привод.
4. Якщо колісний привод не вмикається: Повторіть попередні кроки.

Якщо не вдалося відрегулювати боуденівський трос: Зверніться в сервісний центр виробника.

9.5 Ремонтні роботи

⚠ ПОПЕРЕДЖЕННЯ! Небезпека травмування під час ремонтних робіт. Неналежний ремонт може привести до серйозних травм і порушень нормальної роботи.

- Проведення ремонтних робіт дозволяється тільки сервісним центром виробника або уповноваженим спеціалізованим компаніям!

У перелічених нижче випадках слід звернутися в сервісний центр виробника:

- Двигун запускається.
- Під пристрій потрапив сторонній предмет.
- Ніж і (або) вал двигуна зігнулі.
- Пристрій вібує та працює з перебоями.
- Витік або пошкодження акумулятора.

9.6 Інтерфейс USB (18)

Інтерфейс USB (18/1) доступний на всіх газонокосарках, описаних в даному керівництві з експлуатації, але він призначений тільки для оновлення програмного забезпечення на інтелектуальних газонокосарках. Його не можна використовувати для зарядки акумулятора.

УВАГА! Небезпека пошкодження пристрою. У разі підключення до інтерфейсу USB мобільних пристроїв з акумуляторами (наприклад, смартфонів) існує ризик їх пошкодження.

- Не підключайте до цього інтерфейсу мобільні пристрої з акумулятором.

10 УСУНЕННЯ НЕСПРАВНОСТЕЙ

⚠ ОБЕРЕЖНО! Небезпека травмування.
Рухомі деталі та деталі з гострими краями можуть призвести до травм.

- Завжди носіть захисні рукавиці під час технічного і сервісного обслуговування та очищення!

ℹ ПРИМІТКА У разі виникнення пошкоджень, які не зазначені в цій таблиці, або пошкоджень, з якими користувач не може впоратися сам, слід звернутися до нашої служби підтримки.

Несправність	Причина	Усунення
Двигун не працює.	Вимкнено живлення на замку-вимикачі.	Увімкніть живлення на замку-вимикачі.
	Акумулятор відсутній або неправильно встановлений.	Правильно встановіть акумулятор.
	Акумулятор розряджений.	Зарядіть акумулятор.
	Ніж закупорений.	<ul style="list-style-type: none"> ■ Усуньте закупорювання ножа. ■ Запустіть газонокосарку на низькому газоні.
Потужність двигуна знижується.	Пошкоджено кабель або вимикач.	Не використовуйте пристрій! Зверніться в сервісний центр виробника.
	Акумулятор розряджений.	Зарядіть акумулятор.
	Ріжучий елемент затупився.	Для заточки ножа зверніться в сервісний центр виробника.
Двигун зупиняється під час скошування.	Занадто багато трави в розвантажувальному отворі.	<ul style="list-style-type: none"> ■ Приберіть траву. ■ Очистіть відбивний щиток.
	Ріжучий елемент затупився.	Для заточки ножа зверніться в сервісний центр виробника.
Травозбірник недостатньо заповнений	Двигун перевантажений.	Вимкніть акумуляторну газонокосарку, встановіть її на пласку поверхню або на низьку траву, і знову запустіть.
	Газон вологий.	Дайте газону висохнути.
	Травозбірник забитий.	Очистіть сітку травозбірника.
Тривалість роботи від акумулятора суттєво знизилася.	Занадто багато трави в розвантажувальному каналі або корпусі.	<ul style="list-style-type: none"> ■ Очистіть розвантажувальний канал або корпус ■ Відрегулюйте висоту зрізання трави.
	Ріжучий елемент затупився.	Для заточки ножа зверніться в сервісний центр виробника.
	Занадто низька висота зрізання.	Встановіть більшу висоту косіння

Несправність	Причина	Усунення
	Трава занадто висока або надто волога.	Покращення умов: дайте траві висохнути, встановіть більшу висоту косіння
	Занадто висока швидкість скошування.	<ul style="list-style-type: none"> ■ Зменшіть швидкість косіння ■ Очистіть розвантажувальний канал / корпус, щоб ніж вільно обертався.
	Скошування із заповненим травозбірником	Спорожніть травозбірник і очистіть розвантажувальний канал.
	Термін служби акумулятора завершився.	Замініть акумулятор. Використовуйте лише оригінальні запчастини від виробника.
Акумулятор не заряджається.	Контакти акумулятора забруднені.	Очистіть контакти акумулятора неметалевим предметом та обробити спреєм для контактів. Увага! Не замикайте контакти акумулятора металевими предметами!
	Несправність акумулятора або зарядного пристрою.	Замовте запчастини у виробника.
	Акумулятор занадто гарячий.	Дочекайтеся охолодження акумулятора.
Система управління Coscruit увімкнена, але двигун не працює.	Вимкнено живлення на замку-вимикачі.	Увімкніть живлення на замку-вимикачі.
В системі управління Coscruit відображається індикація помилки.	Акумулятор встановлений неправильно.	Правильно встановіть акумулятор.
Повідомлення про помилку у разі використання багатофункціональної кнопки	Причини несправностей та їх усунення: див. розділ 3.9 "Багатофункціональна кнопка (03)**", сторінка 430.	

11 ТРАНСПОРТУВАННЯ

11.1 Транспортування пристрою

УВАГА! Небезпека пошкодження косильного механізму. У разі мінімальної висоти зрізу косильний механізм може бути пошкоджений під час наїзду на сходинки, кромки або бордюри.

- Для транспортування встановіть максимальну висоту зрізу.

1. Вимкніть косильний механізм і почекайте, поки він повністю зупиниться.
2. Встановіть максимальну висоту зрізу.
3. Поверніть замок-вимикач в положення «Вимк.» (положення 0).

Транспортування пристрою між двома робочими зонами

- Перемістіть пристрій зі встановленою максимальною висотою зрізу в робочу область.
- Для полегшення руху увімкніть колісний привод*.
- Для перенесення пристрою використовуйте напрямну балку і передню ручку*.

* залежно від моделі, див. технічні характеристики.

Транспортування пристрою в транспортному засобі

- Вийміть акумулятор.
- Складіть напрямну балку.

- Щоб уникнути перекидання або зміщення пристрій слід зафіксувати.
- Забезпечити захист пристрою від ударів інших предметів.
- Не ставити на пристрій інші предмети.

11.2 Транспортування акумулятора

Перед транспортуванням виконайте наведені нижче заходи:

1. Вимкніть пристрій.
2. Вийміть акумулятор з пристрою.
3. Правильно упакуйте акумулятор (див. нижче).

ПРИМІТКА Номінальна потужність акумулятора складає більше 100 Вт·год! Тому слід дотримуватись наступних правил транспортування!

Літій-іонний акумулятор підлягає закону про перевезення небезпечних вантажів, але його можна транспортувати за спрощених умов:

- з метою приватного використання користувачі можуть транспортувати акумулятор дорожнім транспортом без будь-яких додаткових заходів безпеки, але в упаковці для роздрібного продажу;
- Комерційні користувачі, які виконують перевезення в зв'язку зі своєю основною діяльністю (наприклад, поставки на будівельні майданчики або місця навантаження та з них), можуть також скористатися цим спрощенням.

В обох вищезгаданих випадках слід вжити примусових заходів, щоб запобігти витоку вмісту. В інших випадках слід суворо дотримуватись правил про небезпечні вантажі! Недотримання загрожує відправнику і, можливо, перевізнику суворим покаранням.

Інші вказівки щодо транспортування та надсилання

- Транспортувати та надсилати літій-іонні акумулятори дозволяється тільки у неушкодженому стані!
- Для транспортування акумулятора використовувати виключно оригінальну упаковку або відповідну упаковку для небезпечного вантажу (не стосується акумуляторів з номінальною потужністю менше 100 Вт·год).
- Необхідно заклеїти відкриті контакти акумулятора, щоб уникнути короткого замикання.

- Необхідно захистити акумулятор від ковзання всередині упаковки, щоб уникнути пошкоджень.
- В разі транспортування або надсилання необхідно перевірити правильність маркування та документації відвантаження (наприклад, кур'єрською або експедиторською службою).
- Необхідно заздалегідь дізнатися, чи можливе транспортування з обраним постачальником послуг, і повідомити про надсилання.

Рекомендуємо звернутися до фахівця з небезпечних вантажів для підготування пристрою до надсилання. Слід дотримуватись будь-яких діючих національних приписів.

12 ЗБЕРІГАННЯ

Після кожного використання ретельно очищайте пристрій і за потреби встановлюйте всі захисні кришки. Зберігайте пристрій у сухому місці, що закривається, недоступному для дітей.

12.1 Зберігання акумуляторної газонокосарки

⚠ ОБЕРЕЖНО! Небезпека травмування. Якщо під час зберігання пристрій доступний для дітей та неуповноважених користувачів, це може призвести до травм.

- Пристрій слід зберігати у недоступному для дітей та некомпетентних осіб місці.
- Зберігайте пристрій тільки з видаленими акумуляторами.

УВАГА! Небезпека крадіжки і втрати особистих даних. У газонокосарки є доступ до Інтернету. Пристроєм можна керувати в «Smart Home» або «Smart Garden».

- Цей виріб слід зберігати тільки без акумулятора і в місці, добре захищеному від доступу сторонніх осіб.

1. Вимкнення пристрою: Вийміть запобіжний торцевий ключ.
2. Налаштуйте висоту зрізання на максимально високий рівень.
3. Вийміть акумулятори.
4. Дайте двигуну охолонути.
5. Ретельно очистіть пристрій.
6. Для захисту від корозії на всі металеві деталі нанесіть тонкий шар масла або силікону.

7. Складіть напрямну балку.
8. Зберігайте пристрій в сухому, чистому та захищеному від впливу низьких температур місці. Для захисту від пилу накрийте повітропроникним тентом. З метою запобігання накопиченню вологи не слід використовувати поліетиленову плівку.

12.2 Зберігання акумулятора та зарядного пристрою

І ПРІМІТКА Див. детальну інформацію в окремих посібниках для акумулятора і зарядного пристрою.

13 УТИЛІЗАЦІЯ

Вказівки щодо електричного і електронного обладнання (ElektroG)



- Електронні та електричні пристрої не належать до звичайних побутових відходів. Їх слід збирати та викидати окремо.
- Використані батарейки або акумулятори, які вже не використовуються в старому пристрої, слід бути видалені перед викиданням! Їхня утилізація регулюється законом про акумулятори.
- Власники або користувачі електричного та електронного обладнання зобов'язуються повертати його відповідно до законодавства після використання.
- Кінцевий користувач несе відповідальність за стирання своїх персональних даних зі старого обладнання перед утилізацією!

Символ з перекресленого смітника означає, що електричні та електронні пристрої заборонено утилізувати разом з іншими побутовими відходами.

Електричні та електронні пристрої можна безкоштовно в таких місцях:

- Державна служба з видалення або збору (наприклад, муніципальні склади)
- Магазины електрообладнання (стаціонарні та інтернет-магазини) за умови, що продавці зобов'язані приймати їх чи пропонувати їх на добровільній основі.

Ці заяви застосовуються тільки для пристроїв, встановлених і проданих у країнах Європейського Союзу, відповідно до Директиви ЄС 2012/19/ЄС. У країнах за межами Європейського Союзу можуть діяти інші правила щодо

утилізації електричних та електронних пристроїв.

Примітки щодо закону про акумулятори (BattG)



- Старі батареї та акумулятори не належать до звичайних побутових відходів. Їх слід збирати та викидати окремо.
- Див. інформацію про безпечне видалення батарей або акумуляторів із електричного чи електронного пристрою, а також інформацію про тип використовуваної системи (наприклад, хімічний тип), у посібнику з експлуатації або встановлення.
- Власники або користувачі батарей або акумуляторів зобов'язуються повертати його відповідно до законодавства після використання. Повернення обмежується поставанням невеликих кількостей.

Старі батареї можуть містити шкідливі речовини або важкі метали, які можуть завдати шкоди довкіллю і здоров'ю. Утилізація відпрацьованих батарей і використання ресурсів, що містяться в них, сприяє захисту цих двох важливих активів.

Символ з перекресленого смітника означає, що батареї та акумулятори заборонено утилізувати разом з іншими побутовими відходами.

Крім того, під смітником є символи Hg, Cd або Pb, що виглядають таким чином:

- Hg: батарея містить понад 0,0005 % ртуті
- Cd: батарея містить понад 0,002 % кадмію
- Pb: батарея містить понад 0,004 % свинцю

Акумулятори та батареї можна безкоштовно в таких місцях:

- Державна служба з видалення або збору (наприклад, муніципальні склади)
- Магазины батарей і акумуляторів
- пункт збору загальної системи повернення відпрацьованих акумуляторів
- пункт збору виробника (якщо він не є членом загальної системи повернення)

Ці заяви застосовуються тільки для акумуляторів і батарей, встановлених і проданих у країнах Європейського Союзу, відповідно до Директиви ЄС 2006/66/ЄС. У країнах за межами Європейського Союзу можуть діяти інші правила щодо утилізації акумуляторів і батарей.

14 СЕРВІСНЕ ОБСЛУГОВУВАННЯ

Якщо у вас є питання щодо гарантії, ремонту або запасних частин, зверніться в найближчий

сервісний центр AL-KO. Адресу можна знайти в Інтернеті за посиланням:
www.al-ko.com/service-contacts

15 ГАРАНТІЯ

До закінчення строку давності рекламаций, установленого за законом, виробник усуває можливі дефекти матеріалу чи виробничий брак шляхом ремонту або заміни (на свій вибір). Строк давності визначається законодавством країни, у якій прилад було куплено.

Гарантія зберігається лише за таких умов:

- Дотримуйтеся цього посібника з експлуатації
- Використання приладу за призначенням
- Використання оригінальних запчастин

Гарантія анулюється за таких умов:

- Самовільний ремонт
- Самовільна зміна технічних характеристик
- Використання не за призначенням

Гарантія не поширюється на:

- Пошкодження лакофарбового покриття, спричинене звичайним зношуванням
- частини, що зношуються, позначені у відомості запасних частин рамкою; xxxxxx (x)

Відлік гарантійного терміну розпочинається з дати придбання виробу першим кінцевим споживачем. Дата придбання вказана в чеку. У разі виникнення гарантійного випадку зверніться з цією заявою та оригіналом квитанції, що підтверджує покупку, до свого дилера або в найближчу авторизовану сервісну службу. Це гарантійне зобов'язання не змінює встановлені законом претензії покупця до продавця.

ΜΕΤΑΦΡΑΣΗ ΤΩΝ ΓΝΗΣΙΩΝ ΟΔΗΓΙΩΝ ΧΡΗΣΗΣ**Πίνακας περιεχομένων**

1	Ειδικές υποδείξεις ασφαλείας	447	4.1.2	Μέτρα προετοιμασίας.....	453
2	Σχετικά με τις παρούσες οδηγίες χρήσης	447	4.1.3	Χειρισμός	453
2.1	Σύμβολα στη σελίδα τίτλου	447	4.1.4	Συντήρηση και αποθήκευση.....	454
2.2	Διευκρινίσεις σημάτων και λέξεις ση- ματοδοσίας.....	447	4.2	Επιβάρυνση από τους κραδασμούς ...	454
3	Περιγραφή προϊόντος	447	4.3	Ηχορρύπανση.....	455
3.1	Ενδεξιμένη χρήση.....	448	4.4	Υποδείξεις ασφαλείας για τον ηλε- κτρικό συσσωρευτή και τον φορτιστή	455
3.2	Πιθανή προβλέψιμη εσφαλμένη χρή- ση.....	448	5	Συναρμολόγηση	455
3.3	Υπολειπόμενοι κίνδυνοι	448	6	Θέση σε λειτουργία.....	455
3.4	Διατάξεις ασφαλείας και προστασίας	448	6.1	Φόρτιση ηλεκτρικού συσσωρευτή.....	455
3.5	Σύμβολα στο μηχάνημα	448	6.2	Τοποθέτηση και αφαίρεση ηλεκτρι- κών συσσωρευτών (05).....	455
3.5.1	Σήματα ασφαλείας.....	448	6.3	Ενεργοποίηση και απενεργοποίηση του τροφοδοτικού στον μηχανισμό κοπής (06)	456
3.5.2	Σήματα λειτουργίας.....	449	6.4	Ενεργοποίηση και απενεργοποίηση του πιλοτηρίου*.....	456
3.6	Συνοπτικές παρουσιάσεις προϊόντος	449	7	Χειρισμός.....	456
3.6.1	Συνοπτική παρουσίαση προϊό- ντος (01) – AL-KO	449	7.1	Ρύθμιση ύψους κοπής (07).....	456
3.6.2	Συνοπτική παρουσίαση προϊό- ντος (02) – solo by AL-KO	450	7.2	Χλοκοπή με κάδο συλλογής χόρτου (08, 09)	456
3.7	Παραδιδόμενος εξοπλισμός	450	7.3	Άλεσμα με σφήνα αλέσματος χόρτου (10, 11)*	457
3.8	Εφαρμογή* "AL-KO inTOUCH Smart Garden"	450	7.4	Χλοκοπή με πλευρική εκκένωση (12)*	457
3.9	Smart Button (03)*	451	7.5	Προσαρμογή της χειρολαβής οδήγη- σης στο ύψος του σώματος (13)*	458
3.9.1	Εμφάνιση του επιπέδου φόρτι- σης των ηλεκτρικών συσσωρευ- τών.....	451	7.6	Εκκίνηση και διακοπή του μηχανι- σμού κοπής (14)	458
3.9.2	Συνδέστε τη χλοοκοπτική μηχανή στο AL-KO Smart Cloud	451	7.7	Ενεργοποίηση και απενεργοποίηση μηχανισμού κίνησης τροχού (15)*	458
3.9.3	Ενεργοποίηση ενεργειών στο "Smart Home" / "Smart Garden" (IFTTT)	452	7.8	Αλλαγή ταχύτητας μηχανισμού κίνη- σης τροχού (16)*	459
3.9.4	Ενεργοποίηση χλοοκοπτικής μη- χανής*.....	452	7.9	Ενεργοποίηση και απενεργοποίηση του Eco-Mode (16)*	459
3.9.5	Επαναφορά ονόματος WiFi και κωδικού πρόσβασης*	452	8	Υποδείξεις εργασίας.....	459
3.10	Πιλοτήριο "maxRun & smart- drive"(04)*	452	9	Συντήρηση και φροντίδα	460
4	Υποδείξεις ασφαλείας	452	9.1	Τακτικές εργασίες συντήρησης.....	460
4.1	Υποδείξεις ασφαλείας για τη χλοοκο- πτική μηχανή.....	452	9.2	Καθαρισμός μηχανήματος και μηχανι- σμού κοπής.....	460
4.1.1	Εκπαίδευση	452			

9.3 Έλεγχος και αντικατάσταση μαχαιρών κοπής.....	460
9.4 Ρύθμιση ντίζας μηχανισμού κίνησης τροχού (17).....	460
9.5 Εργασίες επισκευής	461
9.6 Διεπαφή USB (18).....	461
10 Βοήθεια σε περίπτωση βλαβών.....	461
11 Μεταφορά	463
11.1 Μεταφορά μηχανήματος.....	463
11.2 Μεταφορά ηλεκτρικών συσσωρευτών	463
12 Αποθήκευση	464
12.1 Αποθήκευση χλοοκοπτικής μηχανής με ηλεκτρικό συσσωρευτή.....	464
12.2 Αποθήκευση ηλεκτρικού συσσωρευτή και φορτιστή.....	464
13 Απόρριψη.....	465
14 Τμήμα εξυπηρέτησης πελατών/Σέρβις	466
15 Εγγύηση.....	466

1 ΕΙΔΙΚΕΣ ΥΠΟΔΕΙΞΕΙΣ ΑΣΦΑΛΕΙΑΣ

Το παρόν μηχανήμα μπορεί να χρησιμοποιείται από παιδιά ηλικίας 8 και άνω, καθώς και από άτομα με μειωμένες σωματικές, αισθητήριες ή πνευματικές ικανότητες ή έλλειψη πείρας και γνώσεων, όταν επιβλέπονται ή έχουν εκπαιδευτεί σε σχέση με την ασφαλή χρήση του μηχανήματος και κατανοούν τους κινδύνους που απορρέουν από αυτό. Μην αφήνετε παιδιά να παίζουν με το μηχανήμα. Ο καθαρισμός και η συντήρηση από τον χρήστη δεν επιτρέπεται να εκτελούνται από παιδιά χωρίς επιτήρηση.



Άτομα με πολύ σοβαρούς και πολύπλοκους κινητικούς περιορισμούς μπορεί να έχουν και άλλες ανάγκες εκτός αυτών που περιγράφονται στις παρούσες οδηγίες.

2 ΣΧΕΤΙΚΑ ΜΕ ΤΙΣ ΠΑΡΟΥΣΕΣ ΟΔΗΓΙΕΣ ΧΡΗΣΗΣ

- Το πρωτότυπο κείμενο αυτών των οδηγιών χρήσης έχει συνταχθεί στη γερμανική γλώσσα. Όλες οι λοιπές γλωσσικές εκδοχές αποτελούν μεταφράσεις του πρωτότυπου κειμένου.
- Φυλάσσετε τις παρούσες οδηγίες χρήσης με τέτοιο τρόπο ώστε να μπορείτε να ανατρέξετε σε αυτές εάν χρειαστείτε κάποια πληροφορία για τη μηχανή.

- Μεταβιβάζετε σε τρίτα άτομα τη μηχανή μόνο μαζί με τις παρούσες οδηγίες χρήσης.
- Διαβάζετε και τηρείτε τις υποδείξεις ασφαλείας και προειδοποίησης των παρουσών οδηγιών χρήσης.

2.1 Σύμβολα στη σελίδα τίτλου

Σύμβολο	Σημασία
	Διαβάστε οπωσδήποτε τις παρούσες οδηγίες χρήσης πριν από τη θέση σε λειτουργία. Αυτό αποτελεί προϋπόθεση για την ασφαλή εργασία και τον απρόσκοπτο χειρισμό.
	Οδηγίες λειτουργίας
	Χειρίζεστε με προσοχή τους ηλεκτρικούς συσσωρευτές ιόντων λιθίου! Ιδιαίτερα τηρείτε τις υποδείξεις για τη μεταφορά, την αποθήκευση και την απόρριψη σε αυτές τις οδηγίες λειτουργίας!

2.2 Διευκρινίσεις σημάτων και λέξεις σηματοδοσίας

⚠ ΚΙΝΔΥΝΟΣ! Παρουσιάζει μια άμεσα επικίνδυνη κατάσταση, η οποία – εάν δεν αποφευχθεί – έχει ως συνέπεια θάνατο ή σοβαρό τραυματισμό.

⚠ ΠΡΟΕΙΔΟΠΟΙΗΣΗ! Παρουσιάζει μια πιθανώς επικίνδυνη κατάσταση, η οποία – εάν δεν αποφευχθεί – θα μπορούσε να έχει ως συνέπεια θάνατο ή σοβαρό τραυματισμό.

⚠ ΠΡΟΣΟΧΗ! Παρουσιάζει μια πιθανώς επικίνδυνη κατάσταση, η οποία – εάν δεν αποφευχθεί – θα μπορούσε να έχει ως συνέπεια ελαφρύ ή μέτριο τραυματισμό.

⚠ ΠΡΟΣΟΧΗ! Παρουσιάζει μια κατάσταση, η οποία – εάν δεν αποφευχθεί – θα μπορούσε να έχει ως συνέπεια υλικές ζημιές.

ℹ ΥΠΟΔΕΙΞΗ Ειδικές υποδείξεις για καλύτερη κατανόηση και χειρισμό.

3 ΠΕΡΙΓΡΑΦΗ ΠΡΟΪΟΝΤΟΣ

Αυτές οι οδηγίες λειτουργίας περιγράφουν διάφορα μοντέλα χειροκίνητων χλοοκοπτικών μηχανών με ηλεκτρικούς συσσωρευτές μάρκας AL-KO και

solo by AL-KO με διαφορετικούς εξοπλισμούς. Ο εξοπλισμός των μεμονωμένων μοντέλων εμφανίζεται στα τεχνικά δεδομένα στις οδηγίες συναρμολόγησης.

Το μηχάνημα επιτρέπεται να χρησιμοποιείται μόνο με ηλεκτρικούς συσσωρευτές ιόντων λιθίου και φορτιστές που καθορίζονται στα τεχνικά δεδομένα. Για περισσότερες πληροφορίες σχετικά με τους ηλεκτρικούς συσσωρευτές και τους φορτιστές, βλ. ξεχωριστές οδηγίες:

- Οδηγίες λειτουργίας 441630: Ηλεκτρικός συσσωρευτής ιόντων λιθίου B150 Li (B05-3640G), B200 Li (B05-3650G)
- Οδηγίες λειτουργίας 441633: Φορτιστής C130 Li (C05-4230)

ΠΡΟΣΟΧΗ! Κίνδυνος βλάβης του μηχανήματος και του ηλεκτρικού συσσωρευτή. Εάν το μηχάνημα λειτουργεί με ακατάλληλους ηλεκτρικούς συσσωρευτές, το μηχάνημα και οι ηλεκτρικοί συσσωρευτές μπορεί να υποστούν ζημιά.

- Λειτουργήστε το μηχάνημα μόνο με τους καθορισμένους ηλεκτρικούς συσσωρευτές.

3.1 Ενδεξιγμένη χρήση

Το παρόν μηχάνημα προορίζεται για χλοοκοπή και επιτρέπεται να χρησιμοποιείται μόνο σε στεγνό γρασίδι.

Το παρόν εργαλείο προορίζεται αποκλειστικά για χρήση στον ιδιωτικό τομέα. Κάθε άλλη χρήση, καθώς και μη επιτρεπόμενες μετασκευές και προσθήκες θεωρούνται ως μη προβλεπόμενες και έχουν ως αποτέλεσμα την απώλεια της εγγύησης και του πιστοποιητικού συμμόρφωσης (σήμα CE), καθώς και κάθε αξίωσης ευθύνης για ζημιές του χρήστη ή τρίτων από τον κατασκευαστή.

3.2 Πιθανή προβλέψιμη εσφαλμένη χρήση

Η συσκευή δεν προορίζεται ούτε για επαγγελματική χρήση σε δημόσιους κήπους και αθλητικά κέντρα ούτε για τους τομείς της γεωργίας και της δασοκομίας.

- Η μηχανή δεν πρέπει να λειτουργεί υπό βροχή ή σε βρεγμένο γρασίδι.
- Οι διατάξεις ασφαλείας δεν επιτρέπεται να αποσυναρμολογούνται ή να σκεπάζονται.

3.3 Υπολειπόμενοι κίνδυνοι

Ακόμη και όταν ακολουθούνται ορθά οι οδηγίες χρήσης του μηχανήματος, εξακολουθεί να υπάρχει πάντοτε ένα ορισμένο επίπεδο κινδύνου που δεν δύναται να αποκλειστεί. Αναλόγως της χρήσης, το είδος και η κατασκευή του μηχανήματος

ενδέχεται να προκαλέσουν τους εξής πιθανούς κινδύνους:

- εκσφενδονισμός κομμένου υλικού, χώματος και μικρών λίθων.
- εισπνοή σωματιδίων από το υλικό κοπής, όταν δεν χρησιμοποιείται προστατευτικό εισπνοής.
- τραυματισμοί από κόψιμο, σε περίπτωση που κάποιος πλησιάσει με το χέρι του το μαχαίρι κοπής εν ώρα περιστροφής.

3.4 Διατάξεις ασφαλείας και προστασίας

⚠ ΠΡΟΕΙΔΟΠΟΙΗΣΗ! Κίνδυνος τραυματισμού. Τυχόν ελαττωματικά ή απενεργοποιημένα συστήματα ασφαλείας και προστασίας ενδέχεται να οδηγήσουν σε βαρείς τραυματισμούς.

- Φροντίστε για την επισκευή των ελαττωματικών συστημάτων ασφαλείας και προστασίας.
- Μην απενεργοποιείτε ποτέ τα συστήματα ασφαλείας και προστασίας.

Κλειδί ασφαλείας

Για την αποτροπή μη ηθελημένης ενεργοποίησης, η μηχανή διαθέτει ένα κλειδί ασφαλείας. Απενεργοποιείτε τη μηχανή πριν από εργασίες συντήρησης και αφαιρείτε πάντα το κλειδί ασφαλείας.

Λαβή ασφαλείας / μπάρα ασφαλείας

Η μηχανή διαθέτει μια λαβή ασφαλείας / μπάρα ασφαλείας. Σε περίπτωση κινδύνου, απλά αφήστε τη λαβή ασφαλείας / μπάρα ασφαλείας. Ο κινητήρας και ο μηχανισμός κοπής ακινητοποιούνται.

Πλήκτρο Start

Για να μπορείτε να ενεργοποιήσετε τον κινητήρα με τη λαβή ασφαλείας / μπάρα ασφαλείας, προηγουμένως πρέπει να πιεστεί το πλήκτρο Start.









Προστατευτικό καπάκι

Το προστατευτικό καπάκι προστατεύει π.χ. από σωματίδια κοπής και πέτρες, τα οποία μπορεί να εκσφενδονιστούν.



3.5 Σύμβολα στο μηχάνημα

3.5.1 Σήματα ασφαλείας

Σύμβολο	Σημασία
	Ιδιαίτερη προσοχή κατά το χειρισμό!

Σύμβολο	Σημασία
	Διαβάστε τις οδηγίες λειτουργίας πριν από τη θέση σε λειτουργία!
	Κίνδυνος τραυματισμού! Κρατάτε μακριά τα χέρια και τα πόδια από τον μηχανισμό κοπής!
	Μη εφαρμόσιμο, χρησιμοποιείται μόνο σε χλοοκοπτικές μηχανές βενζίνης. Πριν από όλες τις εργασίες συντήρησης και καθαρισμού, αποσυνδέετε την πίπα του μπουζί!
	Κίνδυνος από εκσφενδονιζόμενα αντικείμενα!
	Κρατάτε τρίτους μακριά από την περιοχή κινδύνου!
	Μη εφαρμόσιμο, χρησιμοποιείται μόνο σε ηλεκτρικές χλοοκοπτικές μηχανές. Πριν εκτελέσετε εργασίες συντήρησης και επισκευής, απενεργοποιήστε το μηχάνημα και αποσυνδέστε το φως από το τροφοδοτικό!
	Μη εφαρμόσιμο, χρησιμοποιείται μόνο σε ηλεκτρικές χλοοκοπτικές μηχανές. Κίνδυνος ηλεκτροπληξίας εάν έχει υποστεί ζημιές το καλώδιο δικτύου ρεύματος!
	Μη εφαρμόσιμο, χρησιμοποιείται μόνο σε ηλεκτρικές χλοοκοπτικές μηχανές. Κρατήστε το καλώδιο τροφοδοσίας μακριά από το σύστημα κοπής και μην οδηγήσετε από πάνω του!
	Αφαιρέστε τη συσκευή απενεργοποίησης πριν από εργασίες συντήρησης!

3.5.2 Σήματα λειτουργίας

Σύμβολο	Σημασία
	Διαδικασία εκκίνησης του κινητήρα (δείτε Κεφάλαιο 7.6 "Εκκίνηση και διακοπή του μηχανισμού κοπής (14)", σελίδα 458)
	Όταν δεν χρησιμοποιείται: Αφαιρέστε το κλειδί ασφαλείας και αφαιρέστε τον ηλεκτρικό συσσωρευτή από το μηχάνημα.
	

3.6 Συνοπτικές παρουσιάσεις προϊόντος

3.6.1 Συνοπτική παρουσίαση προϊόντος (01) – AL-KO

Αρ.	Εξάρτημα
1*	Smart Button*
2	Κάλυμμα χώρου ηλεκτρικού συσσωρευτή
3	Διακόπτης κλειδιού με κλειδί ασφαλείας
4	Θήκη ηλεκτρικού συσσωρευτή 1 και 2
Πτυσσόμενη χειρολαβή οδήγησης, αποτελούμενη από:	
5	■ Επάνω χειρολαβή
6	■ Κάτω χειρολαβή
7	■ Πεταλούδες (2x)
8*	Πιλοτήριο "maxRun & smart-drive"
9*	Μπάρα κυκλώματος του μηχανισμού μετάδοσης κίνησης για κίνηση στους τροχούς*
10	Μπάρα ασφαλείας
11	Πλήκτρο Start
12	Ένδειξη στάθμης πλήρωσης
13	Κάδος συλλογής χόρτου
14	Λαβή του κάδου συλλογής χόρτου
15	Κεντρική ρύθμιση ύψους κοπής

Αρ.	Εξάρτημα
16*	Κλαπέτο διάταξης πλευρικής εκκένωσης*
17*	Μπροστινή λαβή *
18	Ηλεκτρικός συσσωρευτής (1x ή 2x)
19	Φορτιστής

* ανάλογα με το μοντέλο, βλέπε οδηγίες συναρμολόγησης.

3.6.2 Συνοπτική παρουσίαση προϊόντος (02) – solo by AL-KO

Αρ.	Εξάρτημα
1*	Smart Button*
2	Κάλυμμα χώρου ηλεκτρικού συσσωρευτή
3	Διακόπτης κλειδιού με κλειδί ασφαλείας
4	Θήκη ηλεκτρικού συσσωρευτή 1 και 2
Πτυσσόμενη χειρολαβή οδήγησης με ρυθμιζόμενο ύψος, αποτελούμενη από:	
5	■ Επάνω χειρολαβή
6	■ Κάτω χειρολαβή**
7*	■ Περιστρεφόμενους συνδέσμους για γρήγορη ρύθμιση*
8*	Πιλοτήριο "maxRun & smart-drive"
9*	Μπάρα κυκλώματος του μηχανισμού μετάδοσης κίνησης για κίνηση στους τροχούς*
10	Μπάρα ασφαλείας
11	Πλήκτρο Start
12	Ένδειξη στάθμης πλήρωσης
13	Κάδος συλλογής χόρτου
14	Λαβή του κάδου συλλογής χόρτου
15	Κεντρική ρύθμιση ύψους κοπής
16*	Κλαπέτο διάταξης πλευρικής εκκένωσης*
17*	Μπροστινή λαβή *

* ανάλογα με το μοντέλο, βλέπε οδηγίες συναρμολόγησης.

** ανάλογα με το μοντέλο, σε έκδοση με χαλύβδινο σωλήνα ή αλουμίνιο.

3.7 Παραδιδόμενος εξοπλισμός

Στον παραδιδόμενο εξοπλισμό συμπεριλαμβάνονται τα στοιχεία που παρατίθενται παρακάτω. Ελέγξτε αν έχετε παραλάβει όλα τα στοιχεία:

Αρ.	Εξάρτημα
1	Χλοκοπτική μηχανή
2	Κάδος συλλογής χόρτου (μη συναρμολογημένο/μερικώς συναρμολογημένο)*
3	Χειρολαβή οδήγησης (μη συναρμολογημένο/μερικώς συναρμολογημένο)*
4	Ένθετο πλευρικής εκκένωσης*
5	Σφήνα αλέσματος χόρτου*
6	Σακουλάκι με βίδες
7	Ηλεκτρικός συσσωρευτής* (1x ή 2x)*
8	Φορτιστής*

* ανάλογα με το μοντέλο, βλέπε οδηγίες συναρμολόγησης.

3.8 Εφαρμογή* "AL-KO inTOUCH Smart Garden"

* ανάλογα με το μοντέλο, βλέπε οδηγίες συναρμολόγησης.

Η χλοοκοπτική μηχανή είναι εξοπλισμένη με μονάδα ραδιοκυμάτων WiFi. Αυτό επιτρέπει τον βολικό έλεγχο, ρύθμιση και παρακολούθηση μέσω εφαρμογής από φορητή συσκευή (smartphone, tablet).

ΥΠΟΔΕΙΞΗ Η φορητή συσκευή απαιτεί σύνδεση στο διαδίκτυο για τη χρήση της εφαρμογής.

Η εφαρμογή "AL-KO inTOUCH Smart Garden" είναι διαθέσιμη για συσκευές που βασίζονται σε Android στο Google Play Store και για συσκευές που βασίζονται σε iOS στο Apple App Store:



Μετά την εγκατάσταση της εφαρμογής, πρέπει πρώτα να συνδεθείτε ή να εγγραφείτε. Στη συνέχεια, ακολουθήστε τις οδηγίες "βήμα προς βήμα". Η εφαρμογή προσφέρει ένα ευρύ φάσμα λειτουργιών, όπως π.χ. Καταχώριση προϊόντος, συμβουλές κηπουρικής, συμβουλές για φυτά ή ειδοποιήσεις push σε περίπτωση σφάλματος.

Περισσότερες πληροφορίες για την εφαρμογή "AL-KO inTOUCH Smart Garden" μπορείτε να

βρείτε στη διεύθυνση:

<https://alko-garden.com/smart-connect/>



3.9 Smart Button (03)*

* ανάλογα με το μοντέλο, βλέπε οδηγίες συναρμολόγησης.

Με το Smart Button φέρνετε τη χλοοκοπτική μηχανή σας στο Smart Cloud AL-KO και στις διάφορες δυνατότητες του Smart Gardening:

<https://alko-garden.de/smart-gardening-mit-alko/>

i ΥΠΟΔΕΙΞΗ Σημείωση για το WiFi.

- Για να μπορέσετε να χρησιμοποιήσετε το AL-KO Smart Gardening, η χλοοκοπτική μηχανή πρέπει να βρίσκεται εντός της εμβέλειας του WiFi.
- Έχετε έτοιμο το όνομα και τον κωδικό πρόσβασης του WiFi σας.

3.9.1 Εμφάνιση του επιπέδου φόρτισης των ηλεκτρικών συσσωρευτών

Το Smart Button σηματοδοτεί το επίπεδο φόρτισης των ηλεκτρικών συσσωρευτών από μακριά.

Smart Button	Σημασία
Ανάβει με πράσινο χρώμα.	Φορτισμένοι ηλεκτρικοί συσσωρευτές.
Ανάβει με κόκκινο χρώμα.	Άδειοι ηλεκτρικοί συσσωρευτές.

3.9.2 Συνδέστε τη χλοοκοπτική μηχανή στο AL-KO Smart Cloud

i ΥΠΟΔΕΙΞΗ Υπόδειξη για την ασφάλεια συστήματος πληροφορικής. Η χλοοκοπτική μηχανή λαμβάνει αυτόματα τις τελευταίες ενημερώσεις λογισμικού από το AL-KO Smart Cloud, προκειμένου να αποφευχθούν κενά ασφαλείας. Για αυτό απαιτείται πρόσβαση στο Διαδίκτυο μέσω WiFi.

- Συνδέστε τη χλοοκοπτική μηχανή στο Διαδίκτυο μόνο μέσω ασφαλούς WiFi.
- Ορίστε έναν ασφαλή κωδικό πρόσβασης WiFi.

1. Προετοιμάστε το smartphone σας:

- Εγκαταστήστε την εφαρμογή "AL-KO inTOUCH Smart Garden" (δείτε Κεφάλαιο 3.8 "Εφαρμογή* "AL-KO inTOUCH Smart Garden", σελίδα 450).

- Εκκινήστε την εφαρμογή.
- Ξεκινήστε τον οδηγό εγκατάστασης: Πατήστε το Smart Button για περίπου 3 δευτερόλεπτα.
 - Στον οδηγό εγκατάστασης:
 - Συνδέστε το smartphone σας στο WiFi της χλοοκοπτικής μηχανής.
 - Αλλάξτε το όνομα της χλοοκοπτικής μηχανής (προαιρετικό).
 - Εισαγάγετε το όνομα και τον κωδικό πρόσβασης του WiFi σας. Η χλοοκοπτική μηχανή συνδέεται στο AL - KO Smart Cloud.

Smart Button κατά τη ρύθμιση

Αρ.	Smart Button	Σημασία
Σύνδεση στην εφαρμογή:		
α.	Αναβοσβήνει αργά με μπλε χρώμα.	Ο οδηγός εγκατάστασης ξεκίνησε, περιμένει τη σύνδεση.
β.	Ανάβει διαρκώς με μπλε χρώμα.	Ο οδηγός εγκατάστασης έχει συνδεθεί με την εφαρμογή.
Σύνδεση στο AL-KO Smart Cloud μέσω του WiFi του χρήστη:		
γ.	Ανάβει με μπλε χρώμα, περιστρέφεται δεξιόστροφα.	Προσπάθεια σύνδεσης
δ.	Αναβοσβήνει με μπλε χρώμα.	Συνδέθηκε.
ε.	Εναλλάσσεται μεταξύ πράσινου και μπλε χρώματος.	Συνδέθηκε στο AL-KO Smart Cloud.
στ.	Εναλλάσσεται μεταξύ κόκκινου και μπλε χρώματος.	Δεν συνδέθηκε. Το όνομα και ο κωδικός πρόσβασης του WiFi σας δεν έχουν εισαχθεί σωστά.

Smart Button κατά τη λειτουργία

Smart Button	Σημασία
Ανάβει με μπλε χρώμα (σβήνοντας).	Συνδέθηκε στο AL-KO Smart Cloud. Το σήμα WiFi είναι ανεπαρκές.

Smart Button	Σημασία
Ανάβει με μπλε χρώμα, περιστρεφόμενο.	Η σύνδεση στο AL-KO Smart Cloud διακόπηκε. Το σήμα WiFi διακόπηκε.

3.9.3 Ενεργοποίηση ενεργειών στο "Smart Home" / "Smart Garden" (IFTTT)

Με το Smart Button μπορείτε να ενεργοποιήσετε έως και 3 ενέργειες IFTTT (IFTTT: If This Then That). Πρέπει να ορίσετε αυτές τις ενέργειες εκ των προτέρων στη διεύθυνση <https://ifttt.com/> (π.χ. έλεγχος συσκευών στο "Smart Home" ή "Smart Garden", ενεργοποίηση της άρδευσης, άνοιγμα της πόρτας του γκαράζ). Οι ενέργειες IFTTT μπορεί να είναι δωρεάν ή επί πληρωμή, ανάλογα με το μοντέλο συνδρομής του παρόχου.

ΥΠΟΔΕΙΞΗ Μπορείτε να βρείτε αναλυτικές πληροφορίες σχετικά με το IFTTT στη διεύθυνση: <https://alko-garden.de/ifttt-de/>

1. Πατήστε το Smart Button 1, 2 ή 3 φορές διαδοχικά για να ενεργοποιήσετε την ενέργεια IFTTT 1, 2 ή 3.

Smart Button	Σημασία
Αναβοσβήνει εναλλάξ πράσινο και μπλε.	Η ενέργεια IFTTT ενεργοποιήθηκε.
Αναβοσβήνει εναλλάξ κόκκινο και μπλε	Δεν ήταν δυνατή η ενεργοποίηση της ενέργειας IFTTT.

Λόγω της πρόσβασης στο Διαδίκτυο και στις λειτουργίες "Smart Home" και "Smart Garden", η συσκευή πρέπει να αποθηκεύεται με ασφάλεια (δείτε *Κεφάλαιο 12.1 "Αποθήκευση χλοοκοπτικής μηχανής με ηλεκτρικό συσσωρευτή"*, σελίδα 464).

3.9.4 Ενεργοποίηση χλοοκοπτικής μηχανής*

* ανάλογα με το μοντέλο, βλέπε οδηγίες συναρμολόγησης.

Μετά από 10 λεπτά αδράνειας, η χλοοκοπτική μηχανή μεταβαίνει σε λειτουργία εξοικονόμησης ενέργειας. Το πιλοτήριο είναι απενεργοποιημένο.

Για την ενεργοποίηση της χλοοκοπτικής μηχανής: δείτε *Κεφάλαιο 6.4 "Ενεργοποίηση και απενεργοποίηση του πιλοτηρίου"*, σελίδα 456.

3.9.5 Επαναφορά ονόματος WiFi και κωδικού πρόσβασης*

* ανάλογα με το μοντέλο, βλέπε οδηγίες συναρμολόγησης.

1. Πατήστε το Smart Button για περίπου 10 δευτερόλεπτα:

Smart Button	Σημασία
Ανάβει με μπλε χρώμα. Στη σβήνοντας αριστερόστροφα.	Διαδικασία επαναφοράς
Αναβοσβήνει με μπλε χρώμα.	Η διαδικασία επαναφοράς ολοκληρώθηκε.

3.10 Πιλοτήριο "maxRun & smart-drive"(04)*

* ανάλογα με το μοντέλο, βλέπε οδηγίες συναρμολόγησης.

Κουμπιά

Αρ.	Σημασία
1	Κουμπιά On/Off για το πιλοτήριο
2	Κουμπιά "Eco-Mode"
3	Κουμπιά μείον: Μείωση της ταχύτητας της κίνησης στους τροχούς.
4	Κουμπιά συν: Αύξηση της ταχύτητας της κίνησης στους τροχούς.

Ενδείξεις

Αρ.	Σημασία
5	Ένδειξη σύνδεσης WiFi
6	Ένδειξη κατάστασης φόρτισης ηλεκτρικού συσσωρευτή 1
7	Ένδειξη κατάστασης φόρτισης ηλεκτρικού συσσωρευτή 2
8	Ένδειξη σφάλματος
9	Ρύθμιση ταχύτητας κίνησης τροχού (7 επίπεδα)

4 ΥΠΟΔΕΙΞΕΙΣ ΑΣΦΑΛΕΙΑΣ

4.1 Υποδείξεις ασφαλείας για τη χλοοκοπτική μηχανή

4.1.1 Εκπαίδευση

- Διαβάστε προσεκτικά τις οδηγίες λειτουργίας. Εξοικειωθείτε με τα εξαρτήματα ρύθμισης και τη σωστή χρήση της μηχανής.
- Μην επιτρέψετε ποτέ σε παιδιά ή σε άλλα άτομα που δεν γνωρίζουν τις οδηγίες λειτουργίας να χρησιμοποιούν τη χλοοκοπτική μηχανή.

- Τα παιδιά πρέπει να επιτηρούνται, ώστε να μην υπάρχει περίπτωση να παίξουν με τη μηχανή.
- Ο καθαρισμός και η συντήρηση δεν επιτρέπεται να εκτελούνται από παιδιά.
- Τοπικές διατάξεις ενδέχεται να καθορίζουν την ελάχιστη ηλικία του χρήστη.
- Αυτή η μηχανή μπορεί να χρησιμοποιείται από άτομα με μειωμένες σωματικές, αισθητήριες ή πνευματικές ικανότητες ή έλλειψη πείρας ή γνώσεων, όταν επιβλέπονται ή έχουν εκπαιδευτεί σε σχέση με την ασφαλή χρήση της μηχανής και κατανοούν τους κινδύνους που απορρέουν από αυτήν.
- Μην πραγματοποιείτε κοπή, όταν βρίσκονται κοντά άτομα, ιδιαίτερα παιδιά ή ζώα.
- Να έχετε υπόψη ότι ο χρήστης ευθύνεται για ατυχήματα με άλλα άτομα ή την παρουσία τους.
- Ο χειρισμός της μηχανής δεν επιτρέπεται να γίνεται υπό τη επήρεια αλκοόλ, ναρκωτικών ή φαρμάκων.

4.1.2 Μέτρα προετοιμασίας

- Φοράτε κατά τη λειτουργία της μηχανής πάντα ανθεκτικά υποδήματα και μακριά παντελόνια. Μην χρησιμοποιείτε τη μηχανή με γυμνά πόδια ή με ελαφριά σανδάλια. Αποφεύγετε τη χρήση χαλαρής ενδυμασίας ή ενδυμασίας με κορδόνια ή λουριά που κρέμονται.
- Ελέγξτε το έδαφος, στο οποίο θα χρησιμοποιηθεί η μηχανή και απομακρύνετε όλα τα αντικείμενα, τα οποία ενδέχεται να πιαστούν από τη μηχανή και να εκσφενδονιστούν.
- Ελέγχετε πάντα πριν από τη χρήση της μηχανής αν έχουν φθαρεί ή έχουν ζημιά τα μαχαίρια κοπής, οι πείροι στερέωσης και όλη η μονάδα κοπής. Τα φθαρμένα ή χαλασμένα μαχαίρια κοπής και οι πείροι στερέωσης επιτρέπεται να αντικαθίστανται μόνο κατά ζεύγη προς αποφυγή αζυγοσταθμίας. Οι φθαρμένες ή χαλασμένες πινακίδες υποδείξεων πρέπει να αντικαθίστανται.

4.1.3 Χειρισμός

- Πραγματοποιείτε την κοπή μόνο στο φως της ημέρας ή σε καλό τεχνητό φωτισμό.
- Αποφεύγετε – εφόσον είναι εφικτό – τη χρήση της μηχανής σε υρό γρασίδι.
- Προσέχετε σε πλαγιές πάντα για καλή στάση.
- Οδηγείτε τη μηχανή μόνο σε ταχύτητα βηματισμού.
- Πραγματοποιείτε την κοπή εγκάρσια προς την πλαγιά, ποτέ ακολουθώντας την ανωφέρεια ή την κατωφέρεια.
- Να είστε ιδιαίτερα προσεκτικοί, όταν αλλάζετε την κατεύθυνση πορείας στην πλαγιά.
- Μην πραγματοποιείτε κοπή σε πλαγιές με πολύ μεγάλη κλίση.
- Να είστε ιδιαίτερα προσεκτικοί, όταν αναστρέψετε πορεία ή κινείτε τη χλοοκοπτική μηχανή προς το μέρος σας.
- Σταματήστε το (τα) μαχαίρι (μαχαίρια) κοπής, όταν η χλοοκοπτική μηχανή πρέπει να γύρει για τη μεταφορά σε επιφάνειες διαφορετικές από γρασίδι και όταν η χλοοκοπτική μηχανή κινείται από και προς την προς κοπή επιφάνεια.
- Μην χρησιμοποιείτε ποτέ τη μηχανή με χαλασμένες διατάξεις προστασίας ή γρίλιες προστασίας ή χωρίς τοποθετημένες διατάξεις προστασίας, π.χ. ελάσματα πρόσκρουσης και/ή διατάξεις συλλογής γρασιδιού. Οι χαλασμένες διατάξεις και τα καλύμματα προστασίας πρέπει να αντικαθίστανται, και αυτά που λείπουν πρέπει να τοποθετούνται σωστά.
- Ενεργοποιείτε τον κινητήρα με προσοχή και σύμφωνα με τις οδηγίες του κατασκευαστή. Προσέξτε για επαρκή απόσταση των ποδιών από το (τα) μαχαίρι(-α) κοπής.
- Κατά την εκκίνηση του κινητήρα, η χλοοκοπτική μηχανή δεν επιτρέπεται να έχει γύρει, εκτός και πρέπει να ανυψωθεί στο πλαίσιο της εργασίας. Σε αυτή την περίπτωση γύρτε τη μόνο όσο απαιτείται και ανυψώνετε μόνο την πλευρά που είναι απέναντι από τον χρήστη.
- Μην ενεργοποιείτε τον κινητήρα, αν βρίσκεστε μπροστά από το κανάλι απόρριψης.
- Μην απλώνετε ποτέ τα χέρια ή τα πόδια κοντά ή κάτω από περιστρεφόμενα τμήματα. Διατηρείτε πάντα απόσταση από το άνοιγμα απόρριψης.
- Μη σηκώνετε και μη μεταφέρετε τη μηχανή όταν λειτουργεί ο κινητήρας.
- Απενεργοποιήστε τον κινητήρα και αφαιρέστε το κλειδί ασφαλείας. Βεβαιωθείτε ότι όλα τα κινούμενα μέρη έχουν ακινητοποιηθεί πλήρως:
 - κάθε φορά που αφήνετε τη χλοοκοπτική μηχανή,
 - πριν εξαλείψετε μπλοκαρίσματα ή επιδιορθώσετε φραξίματα στο κανάλι απόρριψης,

- πριν ελέγξετε, καθαρίστε ή πραγματοποιήστε εργασίες στη χλοοκοπτική μηχανή,
- αν η μηχανή βρει σε ένα ξένο σώμα. Εξετάστε για ζημιές τη χλοοκοπτική μηχανή και εκτελέστε τις απαραίτητες επισκευές πριν την επανεκκίνηση και την εργασία με τη χλοοκοπτική μηχανή.
- Αν η χλοοκοπτική μηχανή αρχίσει να δονείται ασυνήθιστα έντονα, απαιτείται άμεσος έλεγχος:
 - Εξετάστε για ζημιές.
 - Πραγματοποιήστε τις απαιτούμενες επισκευές των χαλασμένων εξαρτημάτων.
 - Φροντίστε ώστε όλα τα παξιμάδια, οι πείροι και οι βίδες να είναι καλά σφιγμένα.
- Μην εργάζεστε με τη μηχανή σε κακές καιρικές συνθήκες, ιδιαίτερα σε βροχή ή όταν πλησιάζει κακοκαιρία.

4.1.4 Συντήρηση και αποθήκευση

- Φροντίστε ώστε όλα τα παξιμάδια, οι πείροι και οι βίδες να είναι καλά σφιγμένα και η μηχανή να βρίσκεται σε μια ασφαλή κατάσταση λειτουργίας.
- Ελέγχετε τακτικά τη διάταξη συλλογής γρασιδιού για φθορά ή απώλεια λειτουργίας.
- Αντικαθιστάτε τα φθαρμένα ή χαλασμένα εξαρτήματα για λόγους ασφαλείας.
- Προσέξτε πως σε μηχανές με πολλαπλά μαχαίρια κοπής η κίνηση ενός μαχαιριού κοπής μπορεί να έχει ως αποτέλεσμα την περιστροφή των λοιπών μαχαιριών κοπής.
- Προσέξτε κατά τη ρύθμιση της μηχανής ώστε να μη μαγκωθεί κάποιο δάχτυλο ανάμεσα στα κινούμενα μαχαίρια κοπής και τα σταθερά τμήματα της μηχανής.
- Αφήστε τον κινητήρα να κρυώσει, πριν αποθηκεύσετε τη μηχανή.
- Προσέχετε κατά τη συντήρηση των μαχαιριών κοπής ότι ακόμα και όταν είναι απενεργοποιημένη η πηγή τάσης ενδέχεται να τεθούν σε κίνηση τα μαχαίρια κοπής.
- Αντικαθιστάτε τα φθαρμένα ή χαλασμένα εξαρτήματα για λόγους ασφαλείας. Χρησιμοποιείτε αποκλειστικά γνήσια ανταλλακτικά και αξεσουάρ.

4.2 Επιβάρυνση από τους κραδασμούς

- **Κίνδυνος από τους κραδασμούς**
Η πραγματική τιμή εκπομπής κραδασμών κατά τη χρήση της μηχανής μπορεί να διαφέρει

από την τιμή του κατασκευαστή. Πριν από και κατά τη διάρκεια της χρήσης λάβετε υπόψη τους ακόλουθους παράγοντες επιρροής:

- Χρησιμοποιείτε τη μηχανή σύμφωνα με την ενδεδειγμένη χρήση;
- Γίνεται η κοπή ή επεξεργασία του υλικού με το σωστό τρόπο;
- Βρίσκεται η μηχανή σε σωστή κατάσταση χρήσης;
- Είναι το κοπτικό εργαλείο σωστά ακονισμένο ή είναι τοποθετημένο το σωστό κοπτικό εργαλείο;
- Έχουν τοποθετηθεί οι χειρολαβές ή ενδεχομένως προαιρετικές λαβές κραδασμών και είναι αυτές σταθερά συνδεδεμένες με τη μηχανή;
- Χρησιμοποιείτε τη μηχανή μόνο με τις απαιτούμενες στροφές κινητήρα για την εκάστοτε εργασία. Αποφεύγετε το μέγιστο αριθμό στροφών, για να μειώσετε τον θόρυβο και τους κραδασμούς.
- Λόγω ακατάλληλης χρήσης και συντήρησης μπορεί να αυξηθούν ο θόρυβος και οι κραδασμοί της μηχανής. Αυτό προκαλεί προβλήματα υγείας. Στην περίπτωση αυτή, απενεργοποιήστε αμέσως τη μηχανή και επισκευάστε τη σε εξουσιοδοτημένο συνεργείο σέρβις.
- Ο βαθμός καταπόνησης λόγω κραδασμών εξαρτάται από την εργασία προς εκτέλεση και τη χρήση της μηχανής. Μην την υποτιμάτε και εφαρμόζετε τα αντίστοιχα διαλείμματα από την εργασία. Με τον τρόπο αυτό μειώνεται σημαντικά η καταπόνηση λόγω κραδασμών στο συνολικό χρόνο εργασίας.
- Η μεγαλύτερη χρήση της μηχανής εκθέτει το χειριστή σε κραδασμούς και μπορεί να προκαλέσει κυκλοφορικά προβλήματα ("λευκό δάχτυλο"). Για να μειώσετε αυτόν τον κίνδυνο, φοράτε γάντια και κρατάτε ζεστά τα χέρια. Εάν εντοπιστεί σύμπτωμα "λευκού δαχτύλου", ζητήστε αμέσως ιατρική συμβουλή. Στα συμπτώματα περιλαμβάνονται: Αναισθησία, απώλεια ευαισθησίας, μυρμηκίαση, κνησμός, πόνος, αδυναμία, αλλαγή του χρώματος ή της κατάστασης του δέρματος. Κατά κανόνα, τα συμπτώματα αυτά αφορούν τα δάχτυλα, τα χέρια ή το σφυγμό. Σε χαμηλές θερμοκρασίες αυξάνεται ο κίνδυνος.
- Κατά τη διάρκεια της εργάσιμης ημέρας κάνετε μεγαλύτερα διαλείμματα, για να ξεκουράζεστε από το θόρυβο και τους κραδασμούς. Οργανώστε την εργασία σας έτσι ώστε η χρήση των εργαλείων που παράγουν δυνα-

τούς κραδασμούς να κατανέμεται σε πολλές ημέρες.

- Σε περίπτωση που διαπιστώσετε μια δυσάρεστη αίσθηση ή μια χρωστική αλλοίωση του θερμάτος στα χέρια σας κατά τη χρήση της μηχανής, διακόψτε αμέσως την εργασία. Κάνετε επαρκή διαλείμματα από την εργασία. Χωρίς επαρκή διαλείμματα από την εργασία μπορεί να προκληθεί σύνδρομο κραδασμών χεριού/βραχίονα.
- Ελαχιστοποιήστε τον κίνδυνο έκθεσης σε κραδασμούς. Φροντίζετε ανάλογα τη μηχανή σύμφωνα με τις οδηγίες χρήσης.
- Σε περίπτωση που η μηχανή χρησιμοποιείται συχνά, επικοινωνήστε με τον εμπορικό αντιπρόσωπό σας για να αποκτήσετε αξεσουάρ προστασίας από τους κραδασμούς (π.χ. λαβές).
- Αποφεύγετε να εργάζεστε με τη μηχανή σε θερμοκρασίες κάτω από 10 °C. Καθορίστε σε ένα πρόγραμμα εργασίας πώς μπορείτε να περιορίσετε την καταπόνηση λόγω κραδασμών.

4.3 Ηχορρύπανση

Η ηχορρύπανση ως ένα βαθμό με αυτήν τη μηχανή είναι αναπόφευκτη. Μεταφέρετε τις θορυβώδεις εργασίες σε επιτρεπόμενες για το σκοπό αυτό ώρες. Τηρείτε τις ώρες κοινής ησυχίας και περιορίστε τη διάρκεια των εργασιών στο απαραίτητο. Για την προσωπική σας προστασία και την προστασία των ατόμων που βρίσκονται κοντά πρέπει να φοράτε κατάλληλη προστασία ακοής.

4.4 Υποδείξεις ασφαλείας για τον ηλεκτρικό συσσωρευτή και τον φορτιστή

Τηρείτε τις υποδείξεις ασφαλείας για τον ηλεκτρικό συσσωρευτή και τον φορτιστή στις ξεχωριστές οδηγίες λειτουργίας.

Δείτε:

- Οδηγίες λειτουργίας 441630: Ηλεκτρικός συσσωρευτής ιόντων λιθίου B150 Li (B05-3640G), B200 Li (B05-3650G)
- Οδηγίες λειτουργίας 441633: Φορτιστής C130 Li (C05-4230)

5 ΣΥΝΑΡΜΟΛΟΓΗΣΗ

Συναρμολόγηση: Βλέπε οδηγίες συναρμολόγησης.

⚠ ΠΡΟΕΙΔΟΠΟΙΗΣΗ! Κίνδυνοι λόγω ατελώς συναρμολογημένου μηχανήματος μπορεί να προκαλέσει σοβαρούς τραυματισμούς.

- Χρησιμοποιείτε το μηχάνημα μόνο εάν είναι πλήρως συναρμολογημένο!
- Τοποθετήστε τους ηλεκτρικούς συσσωρευτές στο μηχάνημα, μόνο όταν το μηχάνημα έχει συναρμολογηθεί πλήρως!

6 ΘΈΣΗ ΣΕ ΛΕΙΤΟΥΡΓΙΑ

6.1 Φόρτιση ηλεκτρικού συσσωρευτή

ℹ ΥΠΟΔΕΙΞΗ Για λεπτομερέστερες πληροφορίες λάβετε υπόψη τις ξεχωριστές οδηγίες λειτουργίας για τον ηλεκτρικό συσσωρευτή και τον φορτιστή.

6.2 Τοποθέτηση και αφαίρεση ηλεκτρικών συσσωρευτών (05)

Λειτουργήστε τη χλοοκοπτική μηχανή σας με έναν ή δύο ηλεκτρικούς συσσωρευτές. Με δύο ηλεκτρικούς συσσωρευτές, ο χρόνος εργασίας και συνεπώς η περιοχή κοπής αυξάνεται σημαντικά. Μπορείτε να χρησιμοποιήσετε επαναφορτιζόμενους ηλεκτρικούς συσσωρευτές με διαφορετικά επίπεδα φόρτισης. Ο πιο γεμάτος από τους δύο ηλεκτρικούς συσσωρευτές αποφορτίζεται πρώτα μέχρι να έχει το ίδιο επίπεδο φόρτισης με τον δεύτερο ηλεκτρικό συσσωρευτή. Τότε και οι δύο ηλεκτρικοί συσσωρευτές αποφορτίζονται εξίσου.

⚠ ΠΡΟΣΟΧΗ! Κίνδυνος ζημιάς στους ηλεκτρικούς συσσωρευτές. Αφήνοντας τους ηλεκτρικούς συσσωρευτές στο μηχάνημα μετά τη χρήση μπορεί να του προκαλέσετε ζημιά.

- Αμέσως μετά τη χρήση, αφαιρέστε τους ηλεκτρικούς συσσωρευτές από το μηχάνημα και αποθηκεύστε το προστατευμένη από τον παγετό.
- Τοποθετήστε τους ηλεκτρικούς συσσωρευτές στο μηχάνημα μόνο λίγο πριν την έναρξη της εργασίας.

Τοποθέτηση ηλεκτρικού συσσωρευτή

1. Ανοίξτε το κάλυμμα της θήκης των ηλεκτρικών συσσωρευτών (05/1) (05/a).
2. Ωθήστε τον ηλεκτρικό συσσωρευτή από επάνω μέσα στην υποδοχή ηλεκτρικού συσσωρευτή, μέχρι να ασφαλίσει (05/2) από πάνω μέχρι να ασφαλίσει στη θέση της.
3. Κλείστε το κάλυμμα της θήκης των ηλεκτρικών συσσωρευτών.

Αφαίρεση ηλεκτρικού συσσωρευτή

1. Πιέστε παρατεταμένα το πλήκτρο απασφάλισης στον ηλεκτρικό συσσωρευτή.
2. Αφαιρέστε τον ηλεκτρικό συσσωρευτή.

6.3 Ενεργοποίηση και απενεργοποίηση του τροφοδοτικού στον μηχανισμό κοπής (06)

Χρησιμοποιήστε το διακόπτη κλειδιού για να ενεργοποιήσετε και να απενεργοποιήσετε τον κινητήρα του μηχανισμού κοπής. Ο χειρισμός του διακόπτη κλειδιού γίνεται με το κλειδί ασφαλείας.

⚠ ΠΡΟΕΙΔΟΠΟΙΗΣΗ! **Κίνδυνος τραυματισμού.** Η τυχαία ενεργοποίηση μπορεί να έχει ως αποτέλεσμα την πρόκληση σοβαρών τραυματισμών.

- Πάντα πριν από παύσεις της εργασίας και της συντήρησης: Περιστρέψτε το κλειδί ασφαλείας στη θέση Off και στη συνέχεια αφαιρέτε το, προκειμένου να απενεργοποιηθεί η τροφοδοσία ρεύματος.

Ενεργοποίηση τροφοδοσίας ρεύματος

1. Ανοίξτε το κάλυμμα της θήκης των ηλεκτρικών συσσωρευτών.
2. Τοποθετήστε το κλειδί ασφαλείας (06/1) στον διακόπτη κλειδιού (06/a).
3. Περιστρέψτε το κλειδί ασφαλείας στη θέση On (06/b). Έτσι ο μηχανισμός κοπής τροφοδοτείται με τάση λειτουργίας, αλλά δεν αρχίζει ακόμα να λειτουργεί.
4. Κλείστε το κάλυμμα της θήκης των ηλεκτρικών συσσωρευτών.
5. Ενεργοποίηση μηχανισμού κοπής: Δείτε *Κεφάλαιο 7.6 "Εκκίνηση και διακοπή του μηχανισμού κοπής (14)", σελίδα 458.*

Απενεργοποίηση τροφοδοσίας ρεύματος

1. Περιστρέψτε το κλειδί ασφαλείας στη θέση Off (θέση 0) (06/c) και αφαιρέστε το (06/b).
2. Αμέσως μετά τη χρήση, αφαιρέστε τους ηλεκτρικούς συσσωρευτές από το μηχάνημα, φορτίστε τους και αποθηκεύστε τους προστατευμένους από τον παγετό. Τοποθετήστε τους ηλεκτρικούς συσσωρευτές πάλι στο μηχάνημα αμέσως πριν από την επόμενη χρήση.

6.4 Ενεργοποίηση και απενεργοποίηση του πιλοτηρίου*

* ανάλογα με το μοντέλο, βλέπε οδηγίες συναρμολόγησης.

Προϋπόθεση: Έχει συνδεθεί τουλάχιστον 1 ηλεκτρικό συσσωρευτής.

ℹ ΥΠΟΔΕΙΞΗ Το κλειδί ασφαλείας δεν χρειάζεται να γυρίσει στη θέση ενεργοποίησης (θέση I) για να τροφοδοτήσει το πιλοτήριο και την κίνηση του τροχού.

Έχετε τις ακόλουθες επιλογές για την ενεργοποίηση του πιλοτηρίου:

- Πατήστε το κουμπί ενεργοποίησης/απενεργοποίησης (04/1) στο πιλοτήριο.
- Πατήστε σύντομα το Smart Button (03/1).
- Το πιλοτήριο ανάβει αυτόματα όταν τεθεί σε λειτουργία ο κινητήρας του μηχανισμού κοπής (δείτε *Κεφάλαιο 7.6 "Εκκίνηση και διακοπή του μηχανισμού κοπής (14)", σελίδα 458.*)

7 ΧΕΙΡΙΣΜΟΣ

⚠ ΠΡΟΕΙΔΟΠΟΙΗΣΗ! **Κίνδυνος τραυματισμού!** Τυχόν ελαττωματικά ή απενεργοποιημένα συστήματα ασφαλείας και προστασίας ενδέχεται να οδηγήσουν σε βαρείς τραυματισμούς.

- Ελέγξτε αν υπάρχουν όλες οι διατάξεις ασφαλείας και προστασίας και ότι είναι λειτουργικές πριν από την ενεργοποίηση!

7.1 Ρύθμιση ύψους κοπής (07)

⚠ ΠΡΟΣΟΧΗ! **Κίνδυνος τραυματισμών από κοπή.** Κίνδυνος τραυματισμών από κοπή αν απλωθούν τα χέρια μέσα στον μηχανισμό κοπής την ώρα που λειτουργεί.

- Ρυθμίζετε το ύψος κοπής μόνο με απενεργοποιημένο κινητήρα και ακινητοποιημένο μηχανισμό κοπής.

1. Πιέστε τον μοχλό (07/1) για την απασφάλιση ελαφρά προς τα έξω (07/a) και κρατήστε τον.
 - Για χαμηλότερο γρασίδι, ωθήστε τον μοχλό προς τον μπροστινό τροχό (07/b).
 - Για υψηλότερο γρασίδι, ωθήστε τον μοχλό προς τον πίσω τροχό (07/b).
2. Ελευθερώστε τον μοχλό, μέχρι να ασφαλίσει στην επιθυμητή βαθμίδα.

7.2 Χλοοκοπή με κάδο συλλογής χόρτου (08, 09)

Το μηχάνημα μπορεί να λειτουργεί με και χωρίς κάδο συλλογής χόρτου.

Ανάρτηση κάδου συλλογής χόρτου

1. Βεβαιωθείτε ότι το μηχάνημα είναι απενεργοποιημένο και ότι ο μηχανισμός κοπής είναι ακίνητος.

2. Σηκώστε το προστατευτικό καπάκι (08/1) (08/a).
3. Αναρτήστε τον κάδο συλλογής χόρτου (08/2) στις βάσεις (08/b).
4. Αφήστε το προστατευτικό καπάκι.

Έλεγχος στάθμης πλήρωσης

Η ένδειξη στάθμης πλήρωσης (09/1) πιέζεται προς τα επάνω μέσω της ροής του αέρα κατά τη χλοοκοπή (09/a). Εάν ο κάδος συλλογής χόρτου (09/2) είναι γεμάτος, υπάρχει ένδειξη στάθμης πλήρωσης στον κάδο (09/b). Πρέπει να αδειάζει ο κάδος συλλογής χόρτου.

Απαγκίστρωση και άδειασμα κάδου συλλογής χόρτου

⚠ ΠΡΟΣΟΧΗ! Κίνδυνος τραυματισμών από κοπή. Κίνδυνος τραυματισμών από κοπή αν απλωθούν τα χέρια μέσα στον μηχανισμό κοπής την ώρα που λειτουργεί.

- Αφαιρείτε τον κάδο συλλογής χόρτου, μόνο όταν ο μηχανισμός κοπής είναι ακινητοποιημένος.
1. Βεβαιωθείτε ότι το μηχάνημα είναι απενεργοποιημένο και ότι ο μηχανισμός κοπής είναι ακίνητος.
 2. Σηκώστε το προστατευτικό καπάκι (08/1).
 3. Σηκώστε τον κάδο συλλογής χόρτου (08/2) από τις βάσεις και αφαιρέστε τον προς τα πίσω.
 4. Αδειάστε τον κάδο συλλογής χόρτου.
 5. Καθαρίστε τις σπές ξεφυσήματος (08/3) κάτω από την ένδειξη στάθμης πλήρωσης.
 6. Αναρτήστε τον κάδο συλλογής χόρτου (βλ. επάνω).

7.3 Άλεσμα με σφήνα αλέσματος χόρτου (10, 11)*

* ανάλογα με το μοντέλο, βλέπε οδηγίες συναρμολόγησης.

Κατά το άλεσμα, το κομμένο υλικό δεν συλλέγεται, αλλά παραμένει στο γρασίδι. Το άλεσμα προστατεύει το έδαφος από το στέγνωμα και το τροφοδοτεί με θρεπτικές ουσίες. Τα καλύτερα αποτελέσματα επιτυγχάνονται με τακτικό κούρεμα στα περ. 2 cm. Μόνο το φρέσκο γρασίδι με μαλακό ιστό σαπίζει γρήγορα.

- Ύψος γρασιδιού πριν από το άλεσμα: μέγ. 8 cm
- Ύψος γρασιδιού μετά από το άλεσμα: ελάχ. 4 cm

ⓘ ΥΠΟΔΕΙΞΗ Προσαρμόστε την ταχύτητα βηματισμού στο άλεσμα, μην πηγαίνετε πολύ γρήγορα.

Τοποθέτηση σφήνας αλέσματος χόρτου

⚠ ΠΡΟΣΟΧΗ! Κίνδυνος τραυματισμών από κοπή. Κίνδυνος τραυματισμών από κοπή αν απλωθούν τα χέρια μέσα στον μηχανισμό κοπής την ώρα που λειτουργεί.

- Απενεργοποιήστε τη μηχανή και αφαιρέστε το σωληνωτό κλειδί ασφαλείας πριν τοποθετήσετε ή αφαιρέσετε τη σφήνα αλέσματος χόρτου.

1. Απενεργοποίηση μηχανήματος: Περιστρέψτε το κλειδί ασφαλείας στη θέση Off (θέση 0) και αφαιρέστε το.
2. Απαγκιστρώστε τον κάδο συλλογής χόρτου.
3. Σηκώστε το προστατευτικό καπάκι (10/1) και τοποθετήστε (10/a) τη σφήνα αλέσματος χόρτου (10/2) στην καλύπτρα εκκένωσης (10/3). Η ασφάλιση πρέπει να κλειδωθεί.

⚠ ΠΡΟΣΟΧΗ! Κίνδυνος ζημιάς στη μηχανή. Εάν η σφήνα αλέσματος χόρτου δεν ασφαλίσει, μπορεί να προκληθεί ζημιά στη σφήνα αλέσματος χόρτου και στον μηχανισμό κοπής.

- Προσέξτε να κλειδωθεί η ασφάλιση.

Αφαίρεση σφήνας αλέσματος χόρτου

1. Απενεργοποίηση μηχανήματος: Περιστρέψτε το κλειδί ασφαλείας στη θέση Off (θέση 0) και αφαιρέστε το.
2. Σηκώστε το προστατευτικό καπάκι.
3. Λύστε (11/a) την ασφάλιση (11/1) στη σφήνα αλέσματος χόρτου.
4. Τραβήξτε έξω (11/b) τη σφήνα αλέσματος χόρτου (11/2).

7.4 Χλοοκοπή με πλευρική εκκένωση (12)*

* ανάλογα με το μοντέλο, βλέπε οδηγίες συναρμολόγησης.

⚠ ΠΡΟΣΟΧΗ! Κίνδυνος τραυματισμών από κοπή. Κίνδυνος τραυματισμών από κοπή αν απλωθούν τα χέρια μέσα στον μηχανισμό κοπής την ώρα που λειτουργεί.

- Τοποθετήστε ή αφαιρέστε το ένθετο διάταξης πλευρικής εκκένωσης μόνο όταν το μοτέρ και ο μηχανισμός κοπής είναι σε ακινησία.

Τοποθετήστε το ένθετο διάταξης πλευρικής εκκένωσης

1. Απενεργοποίηση μηχανήματος: Περιστρέψτε το κλειδί ασφαλείας στη θέση Off (θέση 0) και αφαιρέστε το.
2. Βγάλτε τον κάδο συλλογής χόρτου και τοποθετήστε τη σφήνα αλέσματος χόρτου, δείτε Κεφάλαιο 7.3 "Άλεσμα με σφήνα αλέσματος χόρτου (10, 11)*", σελίδα 457.
3. Πιέστε το μοχλό απελευθέρωσης (12/1) στο κλαπέτο διάταξης πλευρικής εκκένωσης.
4. Ανοίξτε (12/a) το κλαπέτο διάταξης πλευρικής εκκένωσης (12/2) και κρατήστε τον σταθερά.
5. Σπρώξτε μέσα (12/b) το ένθετο διάταξης πλευρικής εκκένωσης (12/3).
6. Κλείστε το κλαπέτο διάταξης πλευρικής εκκένωσης (12/2) αργά. Το κλαπέτο διάταξης πλευρικής εκκένωσης ασφαλίζει το ένθετο διάταξης πλευρικής εκκένωσης έναντι πτώσης.

Αφαιρέστε το ένθετο διάταξης πλευρικής εκκένωσης

1. Απενεργοποίηση μηχανήματος: Περιστρέψτε το κλειδί ασφαλείας στη θέση Off (θέση 0) και αφαιρέστε το.
2. Ανοίξτε το κλαπέτο διάταξης πλευρικής εκκένωσης και κρατήστε τον σταθερά.
3. Αφαιρέστε το ένθετο διάταξης πλευρικής εκκένωσης και κλείστε κλαπέτο διάταξης πλευρικής εκκένωσης.
4. Αφαιρέστε τη σφήνα αλέσματος χόρτου και τοποθετήστε τον κάδο συλλογής χόρτου.

7.5 Προσαρμογή της χειρολαβής οδήγησης στο ύψος του σώματος (13)*

* ανάλογα με το μοντέλο, βλέπε οδηγίες συναρμολόγησης.

1. Αφαιρέστε (13/a) τους γρήγορους εντατήρες σύρματος(13/1) στους περιστροφικούς συνδέσμους (13/2).
2. Γυρίστε τη χειρολαβή οδήγησης (13/3) γύρω από τους περιστροφικούς συνδέσμους στο απαιτούμενο ύψος (13/b).
3. Στερεώστε τους γρήγορους εντατήρες σύρματος.

7.6 Εκκίνηση και διακοπή του μηχανισμού κοπής (14)

Εκκινείτε τον μηχανισμό κοπής μόνο επάνω σε επίπεδο υπόστρωμα και όχι σε ψηλό γρασίδι. Το υπόστρωμα δεν πρέπει να έχει ξένα σώματα όπως π.χ. πέτρες. Μην ανυψώνετε ή ανατρέπτε το μηχανήμα κατά την εκκίνηση.

Εκκίνηση μηχανισμού κοπής

1. Εάν δεν έχει γίνει ακόμα: Ενεργοποιήστε το τροφοδοτικό (δείτε Κεφάλαιο 6.3 "Ενεργοποίηση και απενεργοποίηση του τροφοδοτικού στον μηχανισμό κοπής (06)", σελίδα 456).
2. Πιέστε το πλήκτρο Start (14/1) και κρατήστε το.
3. Τραβήξτε (14/a) την μπάρα ασφαλείας (14/2) προς τη χειρολαβή οδήγησης (14/3). Ο μηχανισμός κοπής εκκινείται.
4. Αφήστε το πλήκτρο Start και ταυτόχρονα συνεχίστε να κρατάτε την μπάρα ασφαλείας.

Π **ΥΠΟΔΕΙΞΗ** Η μπάρα ασφαλείας δεν ασφαλίζει. Κρατάτε τη σταθερά από τη χειρολαβή οδήγησης σε όλη τη διάρκεια της εργασίας.

Διακόψτε τον μηχανισμό κοπής

1. Αφήστε την μπάρα ασφαλείας. Η μπάρα πηγαίνει αυτόματα στη απενεργοποίησης.
2. Περιμένετε να ακινητοποιηθεί ο μηχανισμός κοπής.
3. Απενεργοποιήστε το τροφοδοτικό (δείτε Κεφάλαιο 6.3 "Ενεργοποίηση και απενεργοποίηση του τροφοδοτικού στον μηχανισμό κοπής (06)", σελίδα 456).

⚠ **ΠΡΟΣΟΧΗ!** **Κίνδυνος τραυματισμών από κοπή.** Κίνδυνος τραυματισμών από κοπή αν απλωθούν τα χέρια μέσα στον μηχανισμό κοπής την ώρα που λειτουργεί.

- Περιμένετε μέχρι να ακινητοποιηθεί ο μηχανισμός κοπής.
- Πριν από όλες τις εργασίες συντήρησης και φροντίδας: Απενεργοποιήστε το μηχανήμα και περιμένετε μέχρι να ακινητοποιηθεί ο μηχανισμός κοπής. Τραβήξτε το κλειδί ασφαλείας και αφαιρέστε τους ηλεκτρικούς συσσωρευτές.

7.7 Ενεργοποίηση και απενεργοποίηση μηχανισμού κίνησης τροχού (15)*

* ανάλογα με το μοντέλο, βλέπε οδηγίες συναρμολόγησης.

Μπορείτε να ενεργοποιήσετε τον μηχανισμό κίνησης του τροχού για να μετακινήσετε τη χλοοκοπτική μηχανή ανάμεσα στους χώρους εργασίας ή στη θέση αποθήκευσης. Δεν είναι απαραίτητο να ενεργοποιήσετε τον μηχανισμό κοπής για τον σκοπό αυτό.

ΥΠΟΔΕΙΞΗ Το κλειδί ασφαλείας δεν χρειάζεται να γυρίσει στη θέση ενεργοποίησης (θέση I) για να τροφοδοτήσει το πιλοτήριο και την κίνηση του τροχού.

Ενεργοποίηση του μηχανισμού κίνησης τροχού

1. Τοποθετήστε τον ηλεκτρικό συσσωρευτή.
2. Πιέστε (15/a) και κρατήστε σταθερά την μπάρα κυκλώματος του μηχανισμού μετάδοσης κίνησης (15/1) κόντρα στη χειρολαβή οδήγησης (15/2). Η μπάρα κυκλώματος για τον μηχανισμό κίνησης τροχού δεν ασφαλίζει.

Απενεργοποίηση μηχανισμού κίνησης τροχού

1. Απελευθερώστε τη μπάρα κυκλώματος για τον μηχανισμό κίνησης τροχού. Η μπάρα πηγαίνει αυτόματα στη απενεργοποίησης.

7.8 Αλλαγή ταχύτητας μηχανισμού κίνησης τροχού (16)*

* ανάλογα με το μοντέλο, βλέπε οδηγίες συναρμο-λόγησης.

Μπορείτε να χρησιμοποιήσετε το πιλοτήριο για να προσαρμόσετε σταδιακά την ταχύτητα πορείας της χλοοκοπτικής μηχανής σε 7 επίπεδα. Ο μηχανισμός κίνησης του τροχού πρέπει να έχει ενεργοποιηθεί εκ των προτέρων, δείτε *Κεφάλαιο 7.7 "Ενεργοποίηση και απενεργοποίηση μηχανισμού κίνησης τροχού (15)*", σελίδα 458*.

1. Ενεργοποίηση πιλοτηρίου (δείτε *Κεφάλαιο 6.4 "Ενεργοποίηση και απενεργοποίηση του πιλοτηρίου*", σελίδα 456*).
2. Μείωση ταχύτητας: Πατήστε το κουμπί μείον (16/1).
H:
3. Αύξηση ταχύτητας: Πατήστε το κουμπί συν (16/2).

7.9 Ενεργοποίηση και απενεργοποίηση του Eco-Mode (16)*

* ανάλογα με το μοντέλο, βλέπε οδηγίες συναρμο-λόγησης.

Οι στροφές του κινητήρα μειώνονται σε λειτουργία eco. Αυτό αυξάνει τη διάρκεια ζωής των ηλεκτρικών συσσωρευτών.

1. Ενεργοποίηση πιλοτηρίου (δείτε *Κεφάλαιο 6.4 "Ενεργοποίηση και απενεργοποίηση του πιλοτηρίου*", σελίδα 456*).
2. Ενεργοποίηση του Eco-Mode: Πατήστε το κουμπί "Eco-Mode" (16/3). Το φως στο κουμπί ανάβει.

3. Απενεργοποίηση του Eco-Mode: Πατήστε ξανά το κουμπί "Eco-Mode". Το κουμπί σβήνει.

8 ΥΠΟΔΕΙΞΕΙΣ ΕΡΓΑΣΙΑΣ

Λάβετε υπόψη τις υποδείξεις ασφαλείας!

ΥΠΟΔΕΙΞΗ Τηρείτε τους τοπικούς κανονισμούς σχετικά με το πότε μπορεί να λειτουργήσει μία χλοοκοπτική μηχανή.

- Προσέχετε για αντικείμενα στο γρασίδι και αφαιρείτε τα από την περιοχή εργασίας.
- Πραγματοποιείτε χλοοκοπή μόνο σε συνθήκες καλής ορατότητας.
- Πραγματοποιείτε χλοοκοπή μόνο με ακονισμένο μαχαίρι κοπής.
- Το μηχάνημα πρέπει να καθοδηγείται μόνο με τη χειρολαβή οδήγησης.
- Κινείτε το μηχάνημα μόνο με ταχύτητα βηματισμού.
- Κινείτε το μηχάνημα πάντα εγκάρσια προς την πλαγιά. Μην κινείτε τη χλοοκοπτική μηχανή σε πλαγιές ακολουθώντας την ανωφέρεια ή την κατωφέρεια και μην τη χρησιμοποιείτε σε πλαγιές με κλίση μεγαλύτερη των 10°. Αυξημένη προσοχή κατά την αλλαγή της φοράς εργασίας.

Απόδοση κοπής και διάρκεια λειτουργίας του ηλεκτρικού συσσωρευτή

- Η απόδοση κοπής ή η επιφάνεια που μπορεί να κοπεί εξαρτάται από τις ιδιότητες του γρασιδιού. Παράγοντες όπως το μήκος του γρασιδιού, η πυκνότητα του γρασιδιού, το επιλεγμένο ύψος κοπής και ένα υγρό γρασίδι επιδρούν στην απόδοση κοπής.
- Ο βέλτιστος χρόνος λειτουργίας επιτυγχάνεται με συχνή χλοοκοπή με αποτέλεσμα το γρασίδι να παραμένει κοντό.
- Η συχνή ενεργοποίηση και απενεργοποίηση της χλοοκοπτικής μηχανής στη διάρκεια της διαδικασίας κοπής μειώνει ομοίως την απόδοση κοπής όπως ένας όχι πλήρως φορτισμένος ηλεκτρικός συσσωρευτής.
- Η ενεργοποίηση του μηχανισμού κίνησης τροχών μειώνει την απόδοση κοπής και τη διάρκεια λειτουργίας του ηλεκτρικού συσσωρευτή.
- Για τη βελτιστοποίηση της απόδοσης κοπής συνιστάται η συχνή χλοοκοπή, η ρύθμιση υψηλού ύψους κοπής και η κίνηση του μηχανήματος με ταχύτητα βηματισμού.

ΥΠΟΔΕΙΞΗ Για να αυξηθεί η διάρκεια λειτουργίας, μπορείτε να αγοράσετε έναν πρόσθετο ηλεκτρικό συσσωρευτή.

Συμβουλές για τη χλοοκοπή

- Συνεχόμενο ύψος κοπής 3–5 cm, μην κόβετε περισσότερο από το μισό του ύψους του γρασιδιού.
- Μην υπερφορτώνετε τη χλοοκοπτική μηχανή! Εάν ο αριθμός στροφών του κινητήρα μειωθεί εμφανώς εξαιτίας μακριού, βαριού γρασιδιού, αυξήστε το ύψος κοπής και κάντε επανειλημμένα περάσματα.
- Ο άνεμος και ο ήλιος μπορεί να στεγνώσουν το γρασίδι μετά τη χλοοκοπή, για αυτό πραγματοποιείτε την κοπή αργά το απόγευμα.

9 ΣΥΝΤΗΡΗΣΗ ΚΑΙ ΦΡΟΝΤΙΔΑ

ΠΡΟΕΙΔΟΠΟΙΗΣΗ! **Κίνδυνος τραυματισμών από κοπή.** Κίνδυνος τραυματισμών από κοπή όταν βάζετε τα χέρια σας σε αιχμηρά και κινούμενα εξαρτήματα του μηχανήματος, καθώς και σε εργαλεία κοπής.

- Απενεργοποιείτε το μηχάνημα πάντα πριν από εργασίες συντήρησης, φροντίδας και καθαρισμού. Αφαιρέστε τους ηλεκτρικούς συσσωρευτές.
- Κατά την εκτέλεση εργασιών συντήρησης, φροντίδας και καθαρισμού φοράτε πάντοτε προστατευτικά γάντια.

9.1 Τακτικές εργασίες συντήρησης

- Φροντίστε ώστε όλα τα παξιμάδια, οι πείροι και οι βίδες να είναι καλά σφιγμένα και η μηχανή να βρίσκεται σε μια ασφαλή κατάσταση λειτουργίας.
- Ελέγχετε τακτικά τον κάδο συλλογής χόρτου ως προς τη λειτουργία και για φθορές.

9.2 Καθαρισμός μηχανήματος και μηχανισμού κοπής

ΠΡΟΣΟΧΗ! **Κίνδυνος από νερό.** Νερό στη μηχανή προκαλεί βραχυκυκλώματα και καταστροφή των ηλεκτρικών εξαρτημάτων.

- Μην ψεκάζετε τη μηχανή με νερό.
- Χρησιμοποιείτε για τον καθαρισμό αποκλειστικά μια σκούπα χειρός ή μια βούρτσα.

1. Θέστε τον κινητήρα εκτός λειτουργίας.
2. Αφαιρέστε τους ηλεκτρικούς συσσωρευτές.
3. Απαγκιστρώστε τον κάδο συλλογής χόρτου.

4. Ανατρέψτε το μηχάνημα και καθαρίστε τον μηχανισμό κοπής.

9.3 Έλεγχος και αντικατάσταση μαχαιριών κοπής

ΠΡΟΕΙΔΟΠΟΙΗΣΗ! **Σοβαροί τραυματισμοί από εκσφενδονισμό τεμαχίων των μαχαιριών.** Ένα φθαρμένο, ραγισμένο ή χαλασμένο μαχαίρι κοπής μπορεί να σπάσει και τα τεμάχια του μπορούν να γίνουν επικίνδυνα βλήματα.

- Ελέγχετε τακτικά το μαχαίρι κοπής για ζημιές.
- Μη χρησιμοποιείτε τη χλοοκοπτική μηχανή, αν το μαχαίρι κοπής είναι φθαρμένο ή χαλασμένο.
- Τα στομωμένα ή χαλασμένα μαχαίρια κοπής πρέπει να ακονίζονται ή να αντικαθίστανται μόνο από κέντρο σέρβις της AL-KO ή εξουσιοδοτημένο συνεργείο.

- Για να αποφεύγονται κραδασμοί, τα μαχαίρια κοπής και η βίδα κοπής πρέπει να αντικαθίστανται πάντα από κοινού.

- Τα ακονισμένα μαχαίρια κοπής πρέπει να είναι ζυγοσταθμισμένα. Τα μη ζυγοσταθμισμένα μαχαίρια κοπής προκαλούν έντονες δονήσεις και ζημιές στη μηχανή.

9.4 Ρύθμιση ντίζας μηχανισμού κίνησης τροχού (17)

Η ντίζα με κίνηση στους τροχούς θα μακρύνει με την πάροδο του χρόνου. Εάν ο μηχανισμός κίνησης του τροχού δεν ενεργοποιείται πλέον με τον κινητήρα σε λειτουργία, η ντίζα έχει χαλαρώσει και πρέπει να τη σφίξετε.

ΠΡΟΣΟΧΗ! **Κίνδυνος τραυματισμού.**

Μπορεί να προκληθούν τραυματισμοί από αιχμηρά και κινούμενα εξαρτήματα του μηχανήματος (π.χ. μαχαίρι κοπής), όπως και από ξαφνική εκκίνηση της χλοοκοπτικής μηχανής.

- Ρυθμίζετε την ντίζα μόνο με τον κινητήρα απενεργοποιημένο και ακινητοποιημένο μηχανισμό κοπής.

1. Απενεργοποιήστε το τροφοδοτικό και αφαιρέστε τους ηλεκτρικούς συσσωρευτές (δείτε *Κεφάλαιο 6.3 "Ενεργοποίηση και απενεργοποίηση του τροφοδοτικού στον μηχανισμό κοπής (06)", σελίδα 456*).
2. Γυρίστε το τμήμα ρύθμισης (17/1) στη ντίζα (17/2) προς την κατεύθυνση του βέλους, δλδ. αριστερόστροφα μέχρι να σφίξει η ντίζα μεταξί της βάσης αλλαγής ταχυτήτων (17/3) και του σημείου διακοπής (17/4).

3. Για να ελέγξετε τη ρύθμιση της ντίζας: ενεργοποιήστε το μηχανήμα, εκκινήστε τον κινητήρα και ενεργοποιήστε τον μηχανισμό κίνησης του τροχού.
4. Εάν ο μηχανισμός κίνηση του τροχού δεν είναι ενεργοποιημένος: Επαναλάβετε τα προηγούμενα βήματα.

Εάν η ρύθμιση της ντίζας δεν είναι επιτυχής: Επικοινωνήστε με το σημείο σέρβις του κατασκευαστή.

9.5 Εργασίες επισκευής

⚠ ΠΡΟΕΙΔΟΠΟΙΗΣΗ! Κίνδυνος τραυματισμού σε εργασίες επισκευής. Ακατάλληλες επισκευές μπορεί να προκαλέσουν σοβαρούς τραυματισμούς και ζημιές του μηχανήματος.

- Οι εργασίες επισκευής επιτρέπεται να εκτελούνται μόνο από κέντρα σέρβις του κατασκευαστή ή εξουσιοδοτημένα ειδικευμένα συνεργεία!

Επικοινωνήστε με το σέρβις του κατασκευαστή στις ακόλουθες περιπτώσεις:

- Ο κινητήρας δεν παίρνει εμπρός πλέον.
- Το μηχανήμα έχει προσκρούσει σε ένα εμπόδιο.
- Τα μαχαίρια κοπής και/ή ο άξονας κινητήρα έχουν λυγίσει.
- Το μηχανήμα δονείται και λειτουργεί μη ομαλά.

- Ηλεκτρικοί συσσωρευτές έχουν διαρρεύσει ή έχουν υποστεί ζημιά.

9.6 Διεπαφή USB (18)

Η διεπαφή USB (18/1) είναι διαθέσιμη σε όλες τις χλοοκοπτικές μηχανές που περιγράφονται σε αυτές τις οδηγίες λειτουργίας, αλλά μπορεί να χρησιμοποιηθεί μόνο για ενημερώσεις λογισμικού στις έξυπνες χλοοκοπτικές μηχανές. Δεν είναι κατάλληλο για φόρτιση ηλεκτρικών συσσωρευτών.

⚠ ΠΡΟΣΟΧΗ! Κίνδυνος ζημιάς στο μηχανήμα.

Οι ηλεκτρικοί συσσωρευτές φορητών συσκευών (π.χ. smartphone) καταστρέφονται αν είναι συνδεδεμένοι στη διεπαφή USB.

- Μην συνδέετε φορητές συσκευές με ηλεκτρικούς συσσωρευτές σε αυτήν τη διεπαφή.

10 ΒΟΗΘΕΙΑ ΣΕ ΠΕΡΙΠΤΩΣΗ ΒΛΑΒΩΝ

⚠ ΠΡΟΣΟΧΗ! Κίνδυνος τραυματισμού. Τα αιχμηρά αντικείμενα και τα κινούμενα εξαρτήματα του εργαλείου μπορούν να προκαλέσουν τραυματισμούς.

- Κατά την εκτέλεση εργασιών συντήρησης, φροντίδας και καθαρισμού φοράτε πάντοτε προστατευτικά γάντια!

i ΥΠΟΔΕΙΞΗ Για βλάβες, που δεν αναφέρονται σε αυτόν τον πίνακα ή δεν μπορείτε να αποκαταστήσετε μόνοι σας, απευθυνθείτε στο τμήμα εξυπηρέτησης πελατών μας.

Βλάβη	Αιτία	Αντιμετώπιση
Ο κινητήρας δεν λειτουργεί.	Η τροφοδοσία ρεύματος στον διακόπτη κλειδιού είναι απενεργοποιημένη.	Ενεργοποιήστε την τροφοδοσία ρεύματος με τον διακόπτη κλειδιού.
	Ο ηλεκτρικός συσσωρευτής λείπει ή δεν εφαρμόζει σωστά.	Τοποθετήστε σωστά τον ηλεκτρικό συσσωρευτή.
	Ο ηλεκτρικός συσσωρευτής είναι άδειος.	Φορτίστε τον ηλεκτρικό συσσωρευτή.
	Το μαχαίρι κοπής είναι μπλοκαρισμένο.	<ul style="list-style-type: none"> ■ Αφαιρέστε τυχόν εμπόδια στο μαχαίρι. ■ Ξεκινήστε τη χλοοκοπτική μηχανή σε χαμηλό γρασίδι.
	Το καλώδιο ή ο διακόπτης είναι ελαττωματικά.	Μην χρησιμοποιείτε το μηχανήμα! Επικοινωνήστε με το σημείο σέρβις του κατασκευαστή.
Η απόδοση του κινητήρα υποβαθμίζεται.	Ο ηλεκτρικός συσσωρευτής είναι άδειος.	Φορτίστε τον ηλεκτρικό συσσωρευτή.

Βλάβη	Αιτία	Αντιμετώπιση
	Το μαχαίρι κοπής είναι στομωμένο.	Ακονίστε το μαχαίρι κοπής στο σημείο σέρβις του κατασκευαστή.
	Υπερβολικά πολύ γρασίδι στη διάταξη απόρριψης.	<ul style="list-style-type: none"> ■ Αφαιρέστε το γρασίδι. ■ Καθαρίστε το προστατευτικό καπάκι.
Ο κινητήρας παραμένει απενεργοποιημένος στη διάρκεια της χλοοκοπής.	Το μαχαίρι κοπής είναι στομωμένο.	Ακονίστε το μαχαίρι κοπής στο σημείο σέρβις του κατασκευαστή.
	Ο κινητήρας έχει υπερφορτωθεί.	Απενεργοποιήστε τη χλοοκοπτική μηχανή με ηλεκτρικό συσσωρευτή, αποθέστε τη σε επίπεδη επιφάνεια ή χαμηλό γρασίδι και επανεκκινήστε την.
Ο κάδος συλλογής χόρτου δεν γεμίζει επαρκώς	Το γρασίδι είναι υγρό.	Αφήστε το γρασίδι να στεγνώσει.
	Ο κάδος συλλογής χόρτου είναι φραγμένος.	Καθαρίστε τη σήτα του κάδου συλλογής χόρτου.
	Πάρα πολύ γρασίδι στο κανάλι εκκένωσης ή στο περίβλημα.	<ul style="list-style-type: none"> ■ Καθαρίστε το κανάλι εκκένωσης/το περίβλημα ■ Διορθώστε το ύψος κοπής
	Το μαχαίρι κοπής είναι στομωμένο.	Ακονίστε το μαχαίρι κοπής στο σημείο σέρβις του κατασκευαστή.
Ο χρόνος λειτουργίας του ηλεκτρικού συσσωρευτή μειώνεται σαφώς.	Το ύψος κοπής είναι πολύ χαμηλό.	Ρυθμίστε υψηλότερα την κοπή
	Το γρασίδι είναι πολύ υψηλό ή πολύ υγρό.	Βελτίωση συνθηκών: Αφήστε το να στεγνώσει, ρυθμίστε υψηλότερα την κοπή
	Η ταχύτητα κοπής είναι πολύ υψηλή.	<ul style="list-style-type: none"> ■ Μειώστε την ταχύτητα κοπής ■ Καθαρίστε το κανάλι εκκένωσης/το περίβλημα, ενώ το μαχαίρι κοπής πρέπει να περιστρέφεται ελεύθερα.
	Χλοοκοπή με γεμάτο κάδο συλλογής χόρτου	Αδειάστε τον κάδο συλλογής χόρτου και καθαρίστε το κανάλι εκκένωσης.
	Έχει παρέλθει η διάρκεια ζωής του ηλεκτρικού συσσωρευτή.	Αντικαταστήστε τον ηλεκτρικό συσσωρευτή. Χρησιμοποιείτε αποκλειστικά γνήσια αξεσουάρ του κατασκευαστή.
Ο ηλεκτρικός συσσωρευτής δεν φορτίζεται.	Οι επαφές του ηλεκτρικού συσσωρευτή έχουν ρύπους.	Καθαρίστε τις επαφές του ηλεκτρικού συσσωρευτή με ένα μη μεταλλικό αντικείμενο και ψεκάστε τις με ένα σπρέι επαφών. Προσοχή: Μην βραχυκυκλώσετε τις επαφές του ηλεκτρικού συσσωρευτή με μεταλλικό αντικείμενο!

Βλάβη	Αιτία	Αντιμετώπιση
	Ο ηλεκτρικός συσσωρευτής ή ο φορτιστής έχουν βλάβη.	Παραγγείλετε ανταλλακτικά από τον κατασκευαστή.
	Ο ηλεκτρικός συσσωρευτής έχει ζεσταθεί πολύ.	Αφήστε τον ηλεκτρικό συσσωρευτή να κρυώσει.
Το πιλοτήριο είναι ενεργοποιημένο αλλά ο κινητήρας δεν λειτουργεί.	Η τροφοδοσία ρεύματος στον διακόπτη κλειδιού είναι απενεργοποιημένη.	Ενεργοποιήστε την τροφοδοσία ρεύματος με τον διακόπτη κλειδιού.
Ανάβει ένδειξη σφάλματος στο πιλοτήριο.	Ο ηλεκτρικό συσσωρευτή δεν είναι σωστά τοποθετημένος.	Τοποθετήστε σωστά τον ηλεκτρικό συσσωρευτή.
Μηνύματα σφάλματος στο Smart Button	Αιτίες και εξάλειψη: δείτε <i>Κεφάλαιο 3.9 "Smart Button (03)"*, σελίδα 451.</i>	

11 ΜΕΤΑΦΟΡΑ

11.1 Μεταφορά μηχανήματος

ΠΡΟΣΟΧΗ! Κίνδυνος βλάβης του μηχανισμού κοπής. Στο χαμηλότερο ύψος κοπής, ο μηχανισμός κοπής μπορεί να υποστεί ζημιά όταν οδηγείτε πάνω από σκαλοπάτια, άκρες ή κράσπεδα.

- Ρυθμίστε το ύψος κοπής στο υψηλότερο επίπεδο για τη μεταφορά.
1. Διακόψτε τον μηχανισμό κοπής και περιμένετε μέχρι να ακινητοποιηθεί.
 2. Ρυθμίστε το υψηλότερο ύψος κοπής.
 3. Περιστρέψτε τον διακόπτη κλειδιού στη θέση Off (θέση 0).

Μεταφορά του μηχανήματος μεταξύ δύο χώρων εργασίας

- Οδηγήστε το μηχάνημα στην περιοχή εργασίας στο υψηλότερο ύψος κοπής.
- Για ευκολότερη οδήγηση ενεργοποιήστε τον μηχανισμό κίνησης τροχού.
- Χρησιμοποιήστε το τιμόνι και την μπροστινή λαβή* για να μεταφέρετε το μηχάνημα.

* ανάλογα το μοντέλο, βλ. *τεχνικά χαρακτηριστικά*.

Μεταφορά του μηχανήματος σε όχημα

- Αφαιρέστε τους ηλεκτρικούς συσσωρευτές.
- Κλείστε τη χειρολαβή οδήγησης.
- Ασφαλίστε το μηχάνημα στο όχημα από ανατροπή και ολίσθηση.

- Ασφαλίστε το μηχάνημα από χτυπήματα από γύρω αντικείμενα.
- Μην τοποθετείτε αντικείμενα στο μηχάνημα.

11.2 Μεταφορά ηλεκτρικών συσσωρευτών

Πραγματοποιήστε τα ακόλουθα μέτρα πριν από τη μεταφορά:

1. Απενεργοποιήστε το μηχάνημα.
2. Αφαιρέστε τους ηλεκτρικούς συσσωρευτές από το μηχάνημα.
3. Συσκευάστε τους ηλεκτρικούς συσσωρευτές σύμφωνα με τους κανονισμούς (βλ. παρακάτω).

ΥΠΟΔΕΙΞΗ Η ονομαστική ενέργεια του ηλεκτρικού συσσωρευτή υπερβαίνει τα 100 Wh! Για αυτό, προσέξτε τις ακόλουθες υποδείξεις μεταφοράς!

Ο ηλεκτρικός συσσωρευτής ιόντων λιθίου που περιέχει η μηχανή υπόκειται στην νομοθεσία για τα επικίνδυνα εμπορεύματα, αλλά μπορεί να μεταφέρεται με απλουστευμένους όρους:

- Ο ηλεκτρικός συσσωρευτής μπορεί να μεταφέρεται οδικώς από τον ιδιώτη χρήστη χωρίς άλλες προϋποθέσεις, εφόσον είναι συσκευασμένος στη συσκευασία λιανικής πώλησης και η μεταφορά εξυπηρετεί ιδιωτικούς σκοπούς.
- Επαγγελματίες χρήστες, οι οποίοι πραγματοποιούν τη μεταφορά σε συνδυασμό με την κύρια δραστηριότητά τους (π. χ., μεταφορά από και προς εργοτάξια ή επιδείξεις), μπορούν επίσης να κάνουν χρήση αυτής της απλούστευσης.

Και στις δύο προαναφερόμενες περιπτώσεις πρέπει να λαμβάνονται οπωσδήποτε προληπτικά μέτρα για την αποτροπή της διαρροής του περιεχομένου. Σε άλλες περιπτώσεις πρέπει να τηρούνται οπωσδήποτε οι προδιαγραφές της νομοθεσίας για τα επικίνδυνα εμπορεύματα! Η παράβλεψη επισύρει για τον αποστολέα και, κατά περίπτωση, το μεταφορέα αυστηρές ποινές.

Περαιτέρω υποδείξεις για τη μεταφορά και την αποστολή

- Μεταφέρετε και αποστέλλετε τους ηλεκτρικούς συσσωρευτές ιόντων λιθίου μόνο εφόσον δεν έχουν ζημιά!
- Για τη μεταφορά χρησιμοποιείτε αποκλειστικά το γνήσιο χαρτόκουτο ή ένα κατάλληλο χαρτόκουτο επικίνδυνων προϊόντων (δεν απαιτείται σε ηλεκτρικούς συσσωρευτές με ονομαστική ενέργεια κάτω από 100 Wh).
- Καλύψτε τις ανοιχτές επαφές του ηλεκτρικού συσσωρευτή, για να αποτρέψετε ένα βραχυκύκλωμα.
- Ασφαλίστε τον ηλεκτρικό συσσωρευτή εντός της συσκευασίας έναντι ολίσθησης, για να αποφευχθούν ζημιές στον ηλεκτρικό συσσωρευτή.
- Διασφαλίστε τη σωστή επισήμανση και τεκμηρίωση του αποστελλόμενου υλικού για τη μεταφορά ή την αποστολή (π. χ., μέσω υπηρεσίας ταχυμεταφορών ή μεταφορικής εταιρείας).
- Ενημερωθείτε προηγουμένως αν είναι εφικτή η μεταφορά με τον επιλεγμένο πάροχο υπηρεσιών, και εμφανίστε την αποστολή.

Συνιστάται να συμβουλευέστε έναν ειδικευμένο σε θέματα επικίνδυνων εμπορευμάτων τεχνικό για την προετοιμασία της αποστολής. Τηρείτε ενδεχομένως και περαιτέρω εθνικές προδιαγραφές.

12 ΑΠΟΘΗΚΕΥΣΗ

Μετά από κάθε χρήση καθαρίζετε τη μηχανή πολύ καλά και – εφόσον υπάρχουν – τοποθετείτε όλα τα καλύμματα προστασίας. Φυλάσσετε τη μηχανή σε ένα στεγνό μέρος που κλειδώνει μακριά από παιδιά.

12.1 Αποθήκευση χλοοκοπτικής μηχανής με ηλεκτρικό συσσωρευτή

⚠ ΠΡΟΣΟΧΗ! **Κίνδυνος τραυματισμού.** Όταν κατά την αποθήκευση της μηχανής έχουν πρόσβαση σε αυτήν παιδιά και αναρμόδια άτομα, μπορούν να προκληθούν τραυματισμοί.

- Αποθηκεύετε τη μηχανή σε χώρο στον οποίο δεν έχουν πρόσβαση παιδιά και μη εξουσιοδοτημένα άτομα.
- Αποθηκεύετε τη μηχανή, μόνο εφόσον αφαιρεθούν οι ηλεκτρικοί συσσωρευτές.

⚠ ΠΡΟΣΟΧΗ! **Κίνδυνος διάρρηξης και απώλεια προσωπικών δεδομένων.** Η χλοοκοπτική μηχανή έχει πρόσβαση στο Διαδίκτυο και μπορεί να ελέγχει συσκευές στο "Smart Home" και στο "Smart Garden".

- Αποθηκεύστε το μηχανήμα μόνο χωρίς ηλεκτρικούς συσσωρευτές και προστατευμένο από την πρόσβαση μη εξουσιοδοτημένων ατόμων.

1. Απενεργοποίηση μηχανήματος: Αφαιρέστε το σωληνωτό κλειδί ασφαλείας.
2. Ρυθμίστε το ύψος κοπής στο υψηλότερο επίπεδο.
3. Αφαιρέστε τους ηλεκτρικούς συσσωρευτές.
4. Αφήστε τον κινητήρα να κρυώσει.
5. Καθαρίστε το μηχανήμα πολύ καλά.
6. Τρίψτε όλα τα μεταλλικά τμήματα με λάδι ή σιλικόνη που έχετε απλώσει σε λεπτή στρώση για αντιδιαβρωτική προστασία.
7. Κλείστε τη χειρολαβή οδήγησης.
8. Φυλάξτε το μηχανήμα σε ένα στεγνό, καθαρό και προστατευμένο από τον παγετό μέρος. Καλύψτε με μια διαπνέουσα κουκούλα για την προστασία από τη σκόνη. Μη χρησιμοποιείτε πλαστική μεμβράνη, για να αποφεύγεται συσσώρευση υγρασίας.

12.2 Αποθήκευση ηλεκτρικού συσσωρευτή και φορτιστή

i ΥΠΟΔΕΙΞΗ Για λεπτομερέστερες πληροφορίες λάβετε υπόψη τις ξεχωριστές οδηγίες λειτουργίας για τον ηλεκτρικό συσσωρευτή και τον φορτιστή.

13 ΑΠΟΡΡΙΨΗ

Υποδείξεις για τη γερμανική νομοθεσία για τον άχρηστο ηλεκτρικό και ηλεκτρονικό εξοπλισμό (ElektroG)



- Ο μεταχειρισμένος ηλεκτρικός και ηλεκτρονικός εξοπλισμός δεν πρέπει να απορρίπτεται στα οικιακά απορρίμματα, αλλά να παραδίδεται για ξεχωριστή καταγραφή ή απόρριψη!
- Οι μεταχειρισμένες μπαταρίες ή επαναφορτιζόμενες μπαταρίες που δεν είναι μόνιμα εγκαταστημένες στη μεταχειρισμένη συσκευή, πρέπει να αφαιρούνται πριν από την παράδοση! Η απόρριψή τους ρυθμίζεται από το νόμο για τις μπαταρίες.
- Οι ιδιοκτήτες ή οι χρήστες ηλεκτρικών και ηλεκτρονικών συσκευών υποχρεούνται από το νόμο να τις επιστρέφουν μετά τη χρήση τους.
- Ο τελικός χρήστης φέρει ευθύνη για τη διαγραφή των προσωπικών του δεδομένων στον απορριπτόμενο μεταχειρισμένο εξοπλισμό!

Το σύμβολο του διαγεγραμμένου κάδου απορριμμάτων συνεπάγεται ότι ο άχρηστος ηλεκτρικός και ηλεκτρονικός εξοπλισμός δεν επιτρέπεται να απορρίπτεται στα οικιακά απορρίμματα.

Ο άχρηστος ηλεκτρικός και ηλεκτρονικός εξοπλισμός μπορούν να παραδίδονται δωρεάν στα παρακάτω σημεία:

- σημεία απόρριψης ή συλλογής δημοσίου δικαίου (π. χ., δημοτικά εργοτάξια)
- σημεία πώλησης ηλεκτρικών συσκευών (σταθερά και διαδίκτυακά), εφόσον οι προμηθευτές υποχρεούνται να παρέχουν ή παρέχουν σε εθελοντική βάση υπηρεσίες παραλαβής επιστρεφόμενου εξοπλισμού.

Αυτά τα στοιχεία ισχύουν μόνο για συσκευές που εγκαθίστανται και πωλούνται σε χώρες της Ευρωπαϊκής Ένωσης και υπόκεινται στην ευρωπαϊκή οδηγία 2012/19/ΕΕ. Στις χώρες εκτός Ευρωπαϊκής Ένωσης μπορεί να ισχύουν διαφορετικοί κανονισμοί για την απόρριψη ηλεκτρικών και ηλεκτρονικών συσκευών.

Υποδείξεις για το γερμανικό νόμο για τις μπαταρίες (BattG)



- Οι μεταχειρισμένες μπαταρίες και επαναφορτιζόμενες μπαταρίες δεν πρέπει να απορρίπτονται στα οικιακά απορρίμματα, αλλά να παραδίδονται για ξεχωριστή καταγραφή ή απόρριψη!

- Για την ασφαλή αφαίρεση μπαταριών ή ηλεκτρικών συσσωρευτών από την ηλεκτρική συσκευή και για πληροφορίες σχετικές με τον τύπο ή το χημικό τους σύστημα λάβετε υπόψη τα περαιτέρω στοιχεία στο εγχειρίδιο οδηγιών χειρισμού και συναρμολόγησης.
- Οι ιδιοκτήτες ή οι χρήστες μπαταριών και επαναφορτιζόμενων μπαταριών υποχρεούνται από το νόμο να τις επιστρέφουν μετά τη χρήση τους. Η επιστροφή περιορίζεται στην παράδοση κοινών οικιακών ποσοτήτων.

Οι μεταχειρισμένες μπαταρίες μπορούν να περιέχουν επιβλαβείς ουσίες ή βαριά μέταλλα που μπορούν να βλάψουν το περιβάλλον και την υγεία. Η ανακύκλωση μεταχειρισμένων μπαταριών και η χρήση των πόρων που αυτές περιέχουν, συμβάλλει στην προστασία αυτών των δύο σημαντικών αγαθών.

Το σύμβολο του διαγεγραμμένου κάδου απορριμμάτων συνεπάγεται ότι οι μπαταρίες και οι επαναφορτιζόμενες μπαταρίες δεν επιτρέπεται να απορρίπτονται στα οικιακά απορρίμματα.

Εάν εκτός αυτού παρατίθενται τα σύμβολα Hg, Cd ή Pb κάτω από το σύμβολο του κάδου απορριμμάτων, αυτό συνεπάγεται:

- Hg: η μπαταρία περιέχει υδράργυρο σε ποσοστό άνω του 0,0005 %
- Cd: η μπαταρία περιέχει κάδμιο σε ποσοστό άνω του 0,002 %
- Pb: η μπαταρία περιέχει μόλυβδο σε ποσοστό άνω του 0,004 %

Οι επαναφορτιζόμενες μπαταρίες και οι μπαταρίες μπορούν να παραδίδονται δωρεάν στα παρακάτω σημεία:

- σημεία απόρριψης ή συλλογής δημοσίου δικαίου (π. χ., δημοτικά εργοτάξια)
- σημεία πώλησης μπαταριών και επαναφορτιζόμενων μπαταριών
- σημεία επιστροφής του γενικού συστήματος επιστροφών για παλιές μπαταρίες συσκευών
- σημείο επιστροφής του κατασκευαστή (εφόσον δεν είναι μέλος του γενικού συστήματος επιστροφών)

Αυτά τα στοιχεία ισχύουν μόνο για επαναφορτιζόμενες μπαταρίες και μπαταρίες που πωλούνται σε χώρες της Ευρωπαϊκής Ένωσης και υπόκεινται στην ευρωπαϊκή οδηγία 2006/66/ΕΚ. Στις χώρες εκτός Ευρωπαϊκής Ένωσης μπορεί να ισχύουν διαφορετικοί κανονισμοί για την απόρριψη επαναφορτιζόμενων μπαταριών και μπαταριών.

14 ΤΜΉΜΑ ΕΞΥΠΗΡΕΤΗΣΗΣ ΠΕΛΑΤΩΝ/ ΣΕΡΒΙΣ

Για ερωτήσεις σχετικά με την εγγύηση, την επισκευή ή τα ανταλλακτικά απευθυνθείτε στο πλη-

σιέστερο κέντρο σέρβις της AL-KO. Αυτό το βρίσκετε στο διαδίκτυο στην εξής ηλεκτρονική διεύθυνση:

www.al-ko.com/service-contacts

15 ΕΓΓΥΗΣΗ

Ενδεχόμενες αστοχίες υλικών ή κατασκευαστικά ελαττώματα αποκαθίστανται εντός της διάρκειας της νόμιμης εγγύησης για αξιώσεις πραγματικών ελαττωμάτων με επισκευή ή αντικατάσταση κατά τη διακριτική μας ευχέρεια. Η προθεσμία παραγραφής των αξιώσεων ορίζεται σύμφωνα με τη νομοθεσία της χώρας, στην οποία αγοράστηκε η συσκευή.

Η δήλωση εγγύησης εκ μέρους μας ισχύει μόνο με:

- χρήση σύμφωνα με τις παρούσες οδηγίες χρήσης
- ορθή χρήση
- χρήση γνήσιων ανταλλακτικών

Η εγγύηση παύει να ισχύει σε:

- αυτοσχέδια απόπειρα επισκευής
- αυτοσχέδιες τεχνικές μετατροπές
- μη ενδεδειγμένη χρήση

Από την εγγύηση αποκλείονται:

- ζημιές στη βαφή, που οφείλονται σε φυσιολογική φθορά

- αναλώσιμα που επισημαίνονται στην καρτέλα ανταλλακτικών με πλαίσιο

Ο χρόνος της εγγύησης αρχίζει με την αγορά από τον πρώτο αγοραστή. Καθοριστική είναι η ημερομηνία πάνω στο παραστατικό αγοράς. Απευθυνθείτε με την παρούσα δήλωση και το γνήσιο παραστατικό αγοράς στον έμπορό σας ή στο πλησιέστερο εξουσιοδοτημένο τμήμα εξυπηρέτησης πελατών. Οι νομικές αξιώσεις του αγοραστή περί πραγματικών ελαττωμάτων έναντι του πωλητή δεν θίγονται από την παρούσα δήλωση.

ПРЕВОД НА ОРИГИНАЛНОТО УПАТСТВО ЗА РАБОТА

Содржина

1	Специјални безбедносни напомени	468	4.1.4	Одржување и складирање.....	475
2	За ова упатство за употреба	468	4.2	Изложеност на вибрации	475
2.1	Симболи на насловната страна	468	4.3	Изложеност на бучава	476
2.2	Објаснување на знаците и сигналните зборови.....	468	4.4	Безбедносни предупредувања за акумулаторската батерија и уредот за полнење	476
3	Опис на производот	469	5	Монтирање.....	476
3.1	Прописна примена	469	6	Пуштање во употреба	476
3.2	Можна предвидлива погрешна употреба.....	469	6.1	Наполнете ја акумулаторската батерија	476
3.3	Ризици од остатоци	469	6.2	Ставање и вадење на акумулаторските батерии (05)	476
3.4	Безбедносни и заштитни уреди.....	469	6.3	Вклучување и исклучување на струјното напојување на алатката за косење (06)	477
3.5	Симболи на уредот	469	6.4	Вклучување и исклучување на кокпитот*	477
3.5.1	Безбедносни ознаки	469	7	Работа	477
3.5.2	Оперативни знаци.....	470	7.1	Подесување на висината на косење (07).....	478
3.6	Прегледи на производ.....	470	7.2	Косење со корпа за собирање трева (08, 09).....	478
3.6.1	Преглед на производот (01) – AL-KO	470	7.3	Мулчење со заглавка за мулчење (10, 11)*	478
3.6.2	Преглед на производот (02) – solo by AL-KO	471	7.4	Косење со странично исфрлање (12)*	479
3.7	Содржина на пратката	471	7.5	Прилагодување на водечката осовина на телесната големина (13)*	479
3.8	Апликација „AL-KO inTOUCH Smart Garden“*	471	7.6	Стартување и стопирање на алатката за косење (14)	479
3.9	Смарт копче (03)*	472	7.7	Вклучување и исклучување на погонот на тркалата (15)*	480
3.9.1	Приказ на наполнетоста.....	472	7.8	Менување на брзината на погонот на тркала (16)*	480
3.9.2	Поврзете ја косачката за трева со AL-KO Smart Cloud	472	7.9	Вклучување и исклучување на Eco- Mode (Еко режим) (16)*	480
3.9.3	Активирање на дејства во „Smart Home“ / „Smart Garden“ (IFTTT)	473	8	Работни напомени.....	480
3.9.4	Активирање на косачката за трева*	473	9	Одржување и нега	481
3.9.5	Ресетирање на WiFi име и лозинка*	473	9.1	Редовни активности на одржување.....	481
3.10	„maxRun & smart-drive“-кокпит (04)*	473			
4	Безбедносни напомени	473			
4.1	Безбедносни предупредувања за косачката за трева.....	473			
4.1.1	Обука	473			
4.1.2	Подготвителни мерки	474			
4.1.3	Ракување	474			

9.2	Чистење на уредот и алатката за косење	481
9.3	Контролирање и замена на ножот за сечење	481
9.4	Регулирање на сајлата за повлекување на погонот на тркала (17)	481
9.5	Поправки	482
9.6	USB порта (18)	482
10	Помош во случај на дефекти	482
11	Транспорт	484
11.1	Транспортирање на уредот	484
11.2	Транспортирање на акумулаторски батерији	484
12	Складирање	485
12.1	Складирање на косачката за трева со акумулаторска батерија	485
12.2	Складирање на акумулаторската батерија и уредот за полнење	485
13	Отстранување	486
14	Кориснички центар/сервис	486
15	Гаранција	487

1 СПЕЦИЈАЛНИ БЕЗБЕДНОСНИ НАПОМЕНИ

Овој уред може да го користат деца на возраст од 8 години и постари и лица со намалени физички, сетилни или ментални способности или со недостаток на искуство и знаење, само доколку се под надзор или биле упатени во користењето на апаратот на безбеден начин и доколку ги разбираат можните опасности. Децата не смеат да си играат со уредот. Деца без надзор не смеат да го чистат или да го одржуваат уредот.

Лица со многу големи и сериозни ограничувања може да имаат потреби надвор од овде опишаните инструкции.

2 ЗА ОВА УПАТСТВО ЗА УПОТРЕБА

- Германската верзија е оригиналното упатство за употреба. Сите други јазични верзии се преводи на оригиналното упатство за употреба.

- Чувајте го работното упатство да ви биде лесно на дофат за читање ако ви е потребна некоја информација за уредот.
- Предадете го уредот на други лица само со упатството за употреба.
- Прочитајте ги и обрнете внимание на напомените за безбедност и предупредување во упатството за употреба.

2.1 Символи на насловната страна

Симбол	Значење
	Пред пуштањето во работа, задолжително внимателно прочитајте го упатството за употреба. Ова е предусловот за успешна работа и непречено ракување.
	Упатство за работа
	Внимателно ракувајте со литиум-јонските акумулаторски батерији! Особено внимавајте на упатствата за транспорт, складирање и отстранување во работното упатство!

2.2 Објаснување на знаците и сигналните зборови

⚠ ОПАСНОСТ! Показува непосредно опасна ситуација, која – ако не се избегне – може да предизвика смрт или тешка телесна повреда.

⚠ ПРЕДУПРЕДУВАЊЕ! Показува потенцијално опасна ситуација, која – ако не се избегне – може да предизвика смрт или тешка телесна повреда.

⚠ ВНИМАНИЕ! Показува потенцијално опасна ситуација, која – ако не се избегне – може да предизвика мала или умерена телесна повреда.

⚠ ВНИМАНИЕ! Показува ситуација, која – ако не се избегне – може да предизвика штети по имотот.

ℹ НАПОМЕНА Специјални напомени за подобро разбирање и ракување.

3 ОПИС НА ПРОИЗВОДОТ

Ова упатство за работа опишува разни модели на рачно водени косачки за трева на акумулаторски батерии од марките AL-KO и solo by AL-KO со различни опреми. Опремите на поединечните модели се претставени во техничките податоци на упатството за монтажа.

Уредот смее да се користи само заедно со литиум-јонските батерии и полначи наведени во техничките податоци. За повеќе информации за батериите и полначите, погледнете ги посебните упатства:

- Упатство за работа 441630: Литиум-јонска батерија B150 Li (B05-3640G), B200 Li (B05-3650G)
- Упатство за работа 441633: Полнач C130 Li (C05-4230)

ВНИМАНИЕ! Опасност од оштетување на уредите и батериите. Ако уредот се користи со несоодветни батерии, може да се оштетат уредот и батериите.

- Користете го уредот само со пропишаните акумулаторски батерии.

3.1 Прописна примена

Овој уред е наменет само за косење на тревници и смее да се користи само на сува трева.

Овој уред е наменет исклучиво за приватна употреба. Секоја друга примена како и недозволно преправање или доградба ќе се смета за злоупотреба и се исклучува правото на гаранција како и губењето на сообразноста (CE-ознака) и производителот не сноси никаква одговорност за штети на корисникот или на трети лица.

3.2 Можна предвидлива погрешна употреба

Уредот не е предвиден ниту за комерцијална употреба во јавни паркови и спортски објекти ниту за употреба во земјоделството и шумарството.

- Да не го користите уредот при дожд или на мокра трева.
- Безбедносните направи не смеат да се демонтираат или премостуваат.

3.3 Ризици од остатоци

Исто така и при прописна примена на апаратот останува секогаш еден одреден преостанат ризик кој не смее да се исклучи.

Од видот и конструкцијата на уредот може да настанат следните потенцијални опасности во зависност од примената:

- Отфрлање на откос, земја и мали камења.
- Вдишување на честички од откосот ако не се носи заштита за дишење.
- Исеченици при посегнување во движечкиот нож за сечење.

3.4 Безбедносни и заштитни уреди

⚠ ПРЕДУПРЕДУВАЊЕ! Опасност од повреда. Неисправни или исклучени безбедносни и заштитни направи може да доведат до тешки повреди.

- Поправете ги неисправните заштитни и безбедносни направи.
- Никогаш да не ги исклучувате заштитните и безбедносните направи.

Сигурносен клуч

За избегнување на ненамерно вклучување уредот е опремен со сигурносен клуч. Исклучете го моторот пред одржување и секогаш извлечете го сигурносниот клуч.

Безбедносна рачка / безбедносна прачка

Уредот е опремен со безбедносна рачка / безбедносна прачка. Во момент на опасност едноставно отпуштете ја безбедносната рачка / безбедносната прачка. Моторот и алатката за косење се запираат.

Копче за старт

За да може моторот да се вклучи со помош на безбедносната рачка / безбедносната прачка, претходно мора да се притисне копчето за старт.





Капак

Капакот штити на пр. од честички од откос и камења коишто може да се исфрлат надвор.



3.5 Символи на уредот

3.5.1 Безбедносни ознаки

Симбол	Значење
	Треба да бидете особено внимателни при ракувањето!

Симбол	Значење
	Пред пуштањето во работа прочитајте го упатството за употреба!
	Опасност од повреда! Држете ги рацете и носете подалеку од алатката за косење!
	Не е применливо, се користи само кај бензински косачки за трева. Извлечете го приклучокот за свеќичката пред секое одржување или чистење!
	Опасност од исфрлени предмети!
	Погрижете се да нема никого во опасното подрачје!
	Не е применливо, се користи само кај електрични косачки за трева. Пред одржување и поправки исклучете го уредот и одвојте ја приклучницата од струјното напојување!
	Не е применливо, се користи само кај електрични косачки за трева. Опасност од струен удар при оштетен струен кабел!
	Не е применливо, се користи само кај електрични косачки за трева. Држете го подалеку струјниот кабел од алатката за сечење и не го прегазувајте!
	Извадете го уредот за деактивирање пред одржувањето!

3.5.2 Оперативни знаци

Симбол	Значење
	Процедура за стартување на моторот (види <i>Поглавје 7.6 "Стартување и стопирање на алатката за косење (14)"</i> , страна 479)
	При некористење: Извлечете го сигурносниот клуч и извадете ја акумулаторската батерија од уредот.
	

3.6 Прегледи на производ

3.6.1 Преглед на производот (01) – AL-KO

Бр.	Елемент
1*	Смарт копче*
2	Капак на делот за батерии
3	Прекинувач со клуч со сигурносен клуч
4	Дел за батерии 1 и 2
Склопувачка водечка осовина која се состои од:	
5	■ Горна осовина
6	■ Долна осовина
7	■ Крилести навртки (2x)
8*	„maxRun & smart-drive“-кокпит*
9*	Прачка за вклучување на преносникот за погонот на тркала*
10	Безбедносна прачка
11	Копче за старт
12	Индикатор за наполнетост
13	Корпа за собирање трева
14	Рачка на корпата за собирање трева
15	Централно менување на висината на косење
16*	Капак за странично исфрлање*

Бр.	Елемент
17*	Предна рачка за носење*
18	Акумулаторска батерија (1x или 2x)
19	Полнач

* во зависност од моделот, погледнете го упатството за монтажа.

3.6.2 Преглед на производот (02) – solo by AL-KO

Бр.	Елемент
1*	Смарт копче*
2	Капак на делот за батерии
3	Прекинувач со клуч со сигурносен клуч
4	Дел за батерии 1 и 2
Склопувачка водечка осовина со прилагодлива висина која се состои од:	
5	■ Горна осовина
6	■ Долна осовина**
7*	■ Вртливи зглобови за брзо регулирање*
8*	„maxRun & smart-drive“-кокпит*
9*	Прачка за вклучување на преносникот за погонот на тркала*
10	Безбедносна прачка
11	Копче за старт
12	Индикатор за наполнетост
13	Корпа за собирање трева
14	Рачка на корпата за собирање трева
15	Централно менување на висината на косење
16*	Капак за странично исфрлање*
17*	Предна рачка за носење*

* во зависност од моделот, погледнете го упатството за монтажа.

** во зависност од моделот во верзија со челична цевка или алуминиум.

3.7 Содржина на пратката

Во содржината на пратката влегуваат овде наведените позиции. Проверете дали се содржани сите позиции:

Бр.	Елемент
1	Косачка за трева
2	Корпа за собирање трева (не е монтирана/делумно монтирана)*
3	Водечка осовина (не е монтирана/делумно монтирана)*
4	Вметок за странично исфрлање*
5	Заглавка за мулчење*
6	Ќесе со завртки
7	Акумулаторска батерија* (1x или 2x)*
8	Полнач*

* во зависност од моделот, погледнете го упатството за монтажа.

3.8 Апликација „AL-KO inTOUCH Smart Garden“**

* во зависност од моделот, погледнете го упатството за монтажа.

Косачката за трева е опремена со WiFi радио модул. Тој овозможува удобно управување, регулирање и надзор преку апликација од мобилен уред (паметен телефон, таблет).

i НАПОМЕНА За користење на апликацијата мобилен уред треба да има интернет врска.

Апликацијата „AL-KO inTOUCH Smart Garden“ е достапна за Android уреди во Google Play Store и за iOS уреди во Apple App Store:



По инсталација на апликацијата мора најпрво да се пријавите или регистрирате. Потоа следете го упатството „чекор по чекор“.

Апликацијата нуди повеќе функции како на пр. регистрација на производот, совети за градината, советник за растенија или насочени известувања во случај на грешка.

Повеќе информации за апликацијата „AL-KO inTOUCH Smart Garden“ ќе најдете на: <https://alko-garden.com/smart-connect/>



3.9 Смарт копче (03)*

* во зависност од моделот, погледнете го упатството за монтажа.

Со Смарт копчето ја внесувате вашата косачка за трева во AL-KO Smart Cloud и бројните можности на паметното градинарство (Smart Gardening): <https://alko-garden.de/smart-gardening-mit-alko/>

f НАПОМЕНА Информации за WiFi.

- За да може да го користите AL-KO Smart Gardening, косачката за трева мора да се наоѓа во дометот на вашата WiFi мрежа.
- Имајте ги при рака името и лозинката за WiFi.

3.9.1 Приказ на наполнетоста

Смарт копчето ја сигнализира од далеку наполнетоста на акумулаторските батерии.

Смарт копче	Значење
Свети зелено.	Акумулаторските батерии се полни.
Свети црвено.	Акумулаторските батерии се празни.

3.9.2 Поврзете ја косачката за трева со AL-KO Smart Cloud

f **НАПОМЕНА Информации за ИТ-безбедност.** Од AL-KO Smart Cloud косачката за трева автоматски ги добива најновите софтверски ажурирања за да се избегнат безбедносни празнини. Затоа е потребен интернет пристап преку WiFi.

- Поврзете ја косачката за трева само преку безбедна WiFi мрежа со интернет.
- Ставете сигурна WiFi-лозинка.

- Подгответе го паметниот телефон:
 - Инсталирајте ја апликацијата „AL-KO inTOUCH Smart Garden“ (види *Поглаве 3.8 "Апликација „AL-KO inTOUCH Smart Garden“*, страна 471).
 - Стартувајте ја апликацијата.

- Стартувајте го волшебникот за поставување: Притиснете го Смарт копчето околу 3 секунди.
- Во волшебникот за поставување:
 - Поврзете го паметниот телефон со WiFi мрежата на косачката за трева.
 - Изменете го името на косачката за трева (изборно).
 - Внесете го името и лозинката за WiFi. Косачката за трева се поврзува со AL-KO Smart Cloud.

Смарт копче при поставување

Бр.	Смарт копче	Значење
Поврзување со апликацијата:		
а.	Пулсира сино.	Волшебникот за поставување е стартуван, чека за поврзување.
б.	Свети постојано сино.	Волшебникот за поставување е поврзан со апликација.

Поврзување со AL-KO Smart Cloud преку WiFi мрежата на корисникот:

в.	Свети сино, ротирачки во насока на стрелките од часовникот.	Обид за поврзување
г.	Трепка сино.	Поврзано.
д.	Менува меѓу зелено и сино.	Поврзано со AL-KO Smart Cloud.
ѓ.	Менува меѓу црвено и сино.	Не е поврзано. Името и лозинката за WiFi не се точно внесени.

Смарт копче при работа

Смарт копче	Значење
Свети сино (избледувачки).	Поврзано со AL-KO Smart Cloud. Задоволителен WiFi прием.
Свети сино, ротирачки.	Прекината врска со AL-KO Smart Cloud. Прекинат WiFi прием.

3.9.3 Активирање на дејства во „Smart Home“ / „Smart Garden“ (IFTTT)

Со Смарт копчето може да активирате до 3 IFTTT-дејства (IFTTT: If This Then That). На <https://ifttt.com/> мора претходно да ги утврдите овие дејства (на пр. управување на уреди во „Smart Home“ или „Smart Garden“, вклучување на наводнувањето, отворање на портата од гаражата). IFTTT-дејствата може да бидат бесплатни или да се плаќаат во зависност од моделот на претплата на понудувачот.

i НАПОМЕНА Детални информации за IFTTT ќе најдете на: <https://alko-garden.de/ifttt-de/>

1. Притиснете го Смарт копчето кратко едно под друго еднаш, двапати или трипати за да го активирате IFTTT-дејството 1, 2 или 3.

Смарт копче	Значење
Трепка наизменично зелено и сино.	IFTTT-дејството е активирано.
Трепка наизменично црвено и сино	IFTTT-дејството не можеше да се активира.

Поради пристапот до интернет и до функциите „Smart Home“ и „Smart Garden“ потребно е безбедно складирање на уредот (види *Поглаве 12.1 "Складирање на косачката за трева со акумулаторска батерија", страна 485*).

3.9.4 Активирање на косачката за трева*

* во зависност од моделот, погледнете го упатството за монтажа.

По 10 минути некористење косачката за трева префрлува во режим за заштеда на енергија. Копчитот се исклучува.

За активирање на косачката за трева: види *Поглаве 6.4 "Вклучување и исклучување на копчитот*", страна 477*.

3.9.5 Ресетирање на WiFi име и лозинка*

* во зависност од моделот, погледнете го упатството за монтажа.

1. Притиснете го Смарт копчето околу 10 секунди:

Смарт копче	Значење
Свети сино. Потоа избледувачко во спротивна насока од стрелките на часовникот.	Ресетирање
Трепка сино.	Ресетирањето е завршено.

3.10 „maxRun & smart-drive“-копит (04)*

* во зависност од моделот, погледнете го упатството за монтажа.

Копчиња

Бр.	Значење
1	Копче за вклучување/исклучување за копит
2	Копче „Eco-Mode“
3	Минус-копче: Намалување на брзината на погонот на тркала.
4	Плус-копче: Зголемување на брзината на погонот на тркала.

Индикатори

Бр.	Значење
5	Индикатор за WiFi врска
6	Индикатор за наполнетоста на акумулаторската батерија 1
7	Индикатор за наполнетоста на акумулаторската батерија 2
8	Приказ за грешка
9	Поставена брзина на погонот на тркала (7 степени)

4 БЕЗБЕДНОСНИ НАПОМЕНИ

4.1 Безбедносни предупредувања за косачката за трева

4.1.1 Обука

- Внимателно прочитајте го упатството за употреба. Запознајте се со рачните команди и правилното користење на уредот.

- Никогаш не им дозволувајте на деца или на други лица коишто не го познаваат работното упатство да ја користат косачката за трева.
 - Децата би требало да бидат надгледувани да не си играат со уредот.
 - Деца не смеат да го чистат или да го одржуваат уредот.
 - Локалните законски прописи ја одредуваат минималната возраст на корисникот.
- Овој уред може да го користат лица со намалени физички, сетилни или ментални способности или со недостаток на искуство и знаење, само доколку се под надзор или биле упатени во користењето на апаратот на безбеден начин и доколку ги разбираат можните опасности.
- Никогаш не косете кога во близина се наоѓаат луѓе, пред сè деца, или животни.
- Помислете на тоа дека корисникот е одговорен за несреќните случаи со други лица или нивната сопственост.
- Уредот да не се користи под дејство на алкохол, дроги или лекови.

4.1.2 Подготвителни мерки

- При работа со уредот секогаш носете тврди чевли и долги панталони. Никогаш не го користете уредот со голи нозе или во лесни сандали. Избегнувајте носење на лабава облека или облека со висечки врвки или каиши.
 - Проверете го теренот на којшто ќе се користи уредот и отстранете ги сите предмети коишто може да ги зафати и отфрли уредот.
 - Пред користењето на уредот проверете дали се истрошени или оштетени ножот за сечење, шрафовите за прицврстување и целата единица за сечење. Истрошените или оштетените ножеви за сечење и шрафовите за прицврстување смеат да се заменуваат само во сетови за да се спречи неурамнотеженост. Истрошените или оштетените информативни знаци мора да се заменат.
- Избегнувајте – ако е можно – употреба на уредот при мокра трева.
 - На косини секогаш внимавајте на добра стабилност.
 - Водете го уредот само со брзина на чекорење.
 - Косете попречно по косината, никогаш нагоре или надолу.
 - Бидете особено внимателни кога ја менувате насоката на движење на косината.
 - Не косете на прекумерно стрмни косини.
 - Бидете особено внимателни кога ја свртувате или потегнувате кон вас косачката за трева.
 - Запрете го (ги) ножот/-евите кога треба да се навали косачката за трева за транспорт преку други површини и кога косачката за трева се оддалечува или приближува кон површината за косење.
 - Никогаш не го користете уредот со оштетени заштитни направи или заштитни решетки или без вградени заштитни направи, на пр. одбојни лимови и/или направи за собирање на трева. Оштетените заштитни направи и капацы треба да се заменат, недостасувачките заштитни направи и капацы треба правилно да се постават.
 - Стартувајте го моторот со претпазливост и согласно упатствата на производителот. Обрнете внимание на доволно растојание на нозете од ножот за сечење.
 - При стартувањето на моторот косачката за трева не смее да се навалува освен ако не мора да се подигне при процесот. Во тој случај навалете ја само колку што е потребно и подигнете само од спротивната страна на корисникот.
 - Не го стартувајте моторот ако стоите пред каналот за исфрлување на тревата.
 - Никогаш не ги ставајте рацете или нозете на или под вртливи делови. Секогаш стојте понастрана од отворот за исфрлање.
 - Никогаш не го подигајте или носете уредот со мотор во движење.

4.1.3 Ракување

- Косете само при дневна светлина или добро вештачко осветлување.

- Исклучете го моторот и извлечете го сигурносниот клуч. Проверете дали сите подвижни делови имаат целосно запрено:
 - секогаш кога ја напуштате косачката за трева,
 - пред да ги ослободите блокадите или да ги отстраните запущувањата во каналот за исфрлување трева,
 - пред проверка, чистење или работи врз косачката за трева,
 - по удар во странио тело. Побарајте дали има оштетувања на косачката за трева и направете ги потребните поправки пред повторно да ја стартувате и да продолжите да работите со косачката за трева.
- Доколку косачката за трева почне да вибрира невообичаено силно, потребна е моментална проверка:
 - Побарајте можни оштетувања.
 - Направете ги потребните поправки на оштетените делови.
 - Погрижете се сите навртки, завртки и болци да бидат цврсто затегнати.
- Никогаш не работете со уредот при лоши временски услови, особено при дожд или надооѓачко невреме.

4.1.4 Одржување и складирање

- Погрижете се сите навртки, завртки и болци да бидат цврсто затегнати и уредот да биде во добра работна состојба.
- Редовно проверувајте ја направата за собирање на трева за истрошеност или губење на функционалноста.
- Заменете ги од безбедносни причини истрошените или оштетените делови.
- Внимавајте на тоа дека кај уреди со повеќе ножеви за сечење движењето на еден нож за сечење може да доведе до вртење на преостанатите ножеви за сечење.
- При прилагодувањето на уредот внимавајте на тоа да не се заглават прстите помеѓу движечките ножеви за сечење и фиксираниите делови на уредот.
- Оставете го моторот да се олади пред да го складираате уредот.
- При одржувањето на ножот за сечење внимавајте на тоа дека, дури и при

исклучен извор на напон, ножевите за сечење може да се движат.

- Заменете ги од безбедносни причини истрошените или оштетените делови. Користете исклучиво оригинални резервни делови и опрема.

4.2 Изложеност на вибрации

■ Опасност од вибрации

Фактичката вредност на емисија на вибрации при користењето на уредот може да отстапува од наведената вредност на производителот. Почитувајте ги пред, односно за време на користењето следниве фактори на влијание:

- Дали уредот прописно ќе се применува?
- Дали материјалот ќе се сече односно обработува на правилниот начин?
- Дали уредот се наоѓа во уредна состојба за работа?
- Дали алатката за сечење е уредно наострена односно дали е монтирана правилната алатка за сечење?
- Дали се монтирани рачките за држење и во даден случај изборните рачки за вибрации и дали истите се цврсто поврзани со уредот?
- Користете го уредот само со потребниот број на вртежи за моменталната работа. Избегнувајте го максималниот број на вртежи за да ја намалите бучавата и вибрациите.
- Поради несоодветно користење и одржување може да се зголемат бучавата и вибрациите на уредот. Тоа води до оштетувања на здравјето. Во тој случај веднаш исклучете го уредот и оставете го да го поправи овластена сервисна работилница.
- Степенот на изложеност на вибрации зависи од изведуваната работа односно од употребата на уредот. Проценете го и утврдете соодветни работни паузи. Со тоа значително се намалува изложеноста на вибрации преку целото работно време.
- Подолгата употреба на уредот го изложува операторот на вибрации и може да предизвика проблеми со циркулацијата на крвта („бел прст“). За да се намали овој ризик носете ракавици и држете ги рацете затоплени. Ако се препознае некој

симптом на „бел прст“ веднаш побарајте лекар. Во овие симптоми влегуваат: Бесчувствителност, губење на осетливоста, трпки, чешање, болка, попуштање на силата, промена на бојата или на состојбата на кожата. Нормално овие симптоми ги погодуваат прстите, рацете или пулсот. Кај ниски температури се зголемува опасноста.

- За време на вашиот работен ден утврдете подолги паузи за да може да се опоравите од бучавата и вибрациите. Планирајте ја вашата работа така што користењето на уреди коишто создаваат јаки вибрации се распредели преку повеќе денови.
- Ако утврдите непријатно чувство или менување на бојата на кожата за време на користењето на уредот на вашите раце, веднаш прекинете ја работата. Утврдете доволен број на работни паузи. Без доволно работни паузи може да дојде до синдром на вибрирање на раката и дланката.
- Минимизирајте го вашиот ризик да се изложувате на вибрации. Негувајте го уредот согласно инструкциите во упатството за употреба.
- Ако уредот се користи често, контактирајте го вашиот дистрибутер за да купите антивибрациона опрема (на пр. рачки).
- Избегнувајте да работите со уредот на температури под 10 °C. Утврдете работен план како може да се ограничи изложеноста на вибрации.

4.3 Изложеност на бучава

Една одредена изложеност на бучава преку овој уред е неизбежна. Распределете ги бучните работи во дозволени и за тоа одредени времиња. Држете се до времињата за пауза и ограничете го времето за работа на најпотребното. За ваша лична заштита и заштита на лицата коишто се наоѓаат во близина треба да се носи соодветна заштита за слух.

4.4 Безбедносни предупредувања за акумулаторската батерија и уредот за полнење

Обрнете внимание на безбедносните предупредувања за акумулаторската батерија и за уредот за полнење во посебните упатства за употреба.

Види:

- Упатство за работа 441630: Литиум-јонска батерија B150 Li (B05-3640G), B200 Li (B05-3650G)
- Упатство за работа 441633: Полнач C130 Li (C05-4230)

5 МОНТИРАЊЕ

Монтирање: Погледнете го упатството за монтажа.

⚠ ПРЕДУПРЕДУВАЊЕ! Опасности од нецелосно монтирање! Работењето на нецелосно монтиран уред може да доведе до тешки повреди.

- Користете го уредот само ако е целосно монтиран!
- Ставете ги акумулаторските батерии дури тогаш кога уредот е целосно монтиран!

6 ПУШТАЊЕ ВО УПОТРЕБА

6.1 Наполнете ја акумулаторската батерија

ℹ НАПОМЕНА За детални информации почитувајте ги посебните упатства за употреба за акумулаторската батерија и за полначот.

6.2 Ставање и вадење на акумулаторските батерии (05)

Користете ја косачката за трева по избор со една или две акумулаторски батерии. Со две акумулаторски батерии значително се зголемува работното време а со тоа и површината на косење.

Може да користите акумулаторски батерии со различна наполнетост. Најпрво се празни пополната од двете акумулаторски батерии се додека не ја достигне истата наполнетост како втората акумулаторска батерија. Потоа двете акумулаторски батерии се празнат рамномерно.

ВНИМАНИЕ! Опасност од оштетување на акумулаторските батерии. Ако акумулаторските батерии се остават во уредот по користење, може да се оштетат.

- Непосредно по употреба извадете ги акумулаторските батерии од уредот и складирајте ги заштитено од мраз.
- Ставете ги акумулаторските батерии во уредот дури непосредно пред започнувањето со работа.

Ставање на акумулаторската батерија

1. Отворете го (05/а) капакот на делот за батерии (05/1).
2. Вметнете ја акумулаторската батерија од горе во отворот за батеријата (05/2) сè додека не се вклучат.
3. Затворете го капакот на делот за батерии.

Вадење на акумулаторската батерија

1. Притиснете го копчето за отклучување на акумулаторската батерија и држете го притиснато.
2. Извадете ја акумулаторската батерија.

6.3 Вклучување и исклучување на струјното напојување на алатката за косење (06)

Со прекинувачот со клуч го вклучувате и исклучувате струјното напојување на моторот на алатката за косење. Прекинувачот со клуч се ракува со сигурносниот клуч.

⚠ ПРЕДУПРЕДУВАЊЕ! Опасност од повреда. Ненамерното вклучување може да доведе до тешки повреди.

- Секогаш пред работни паузи и одржувања: За исклучување на напојувањето со струја завртете го сигурносниот клуч во позиција за исклучување (Off) а потоа извлечете го.

Вклучување на напојувањето со струја

1. Отворете го капакот на делот за батерии.
2. Вметнете (06/а) го сигурносниот клуч (06/1) во прекинувачот со клуч.
3. Завртете (06/б) го сигурносниот клуч во позиција за вклучување (On) (поз. I). Со тоа се напојува моторот на алатката за косење со работен напон но сепак сè уште не почнува да работи.
4. Затворете го капакот на делот за батерии.

5. Вклучете ја алатката за косење: види *Поглавје 7.6 "Стартување и стопирање на алатката за косење (14)", страна 479.*

Исклучување на напојувањето со струја

1. Завртете го (06/с) сигурносниот клуч во позиција за исклучување (Off) (поз. 0) и извлечете го (06/d).
2. Непосредно по употреба извадете ги акумулаторските батерии од уредот, наполнете ги и складирајте ги заштитено од мраз. Ставете ги акумулаторските батерии во уредот дури непосредно пред следното користење.

6.4 Вклучување и исклучување на кокпитот*

* во зависност од моделот, погледнете го упатството за монтажа.

Предуслов: Ставена е најмалку 1 акумулаторска батерија.

i НАПОМЕНА Сигурносниот клуч за струјното напојување на кокпитот и на погонот на тркалата не мора да се врти во позиција за вклучување (On) (поз. I).

За вклучување на кокпитот ги имате следните можности:

- Притиснете го копчето за вклучување/исклучување (04/1) на кокпитот.
- Притиснете го кратко Смарт копчето (03/1).
- Кокпитот се вклучува автоматски при стартувањето на моторот на алатката за косење (види *Поглавје 7.6 "Стартување и стопирање на алатката за косење (14)", страна 479.*)

7 РАБОТА

⚠ ПРЕДУПРЕДУВАЊЕ! Опасност од повреда! Неисправни или исклучени безбедносни и заштитни направи може да доведат до тешки повреди.

- Пред вклучувањето проверете дали ги има сите безбедносни и заштитни направи и дали функционираат!

7.1 Подесување на висината на косење (07)

ВНИМАНИЕ! Опасност од исеченици.

Опасност од исеченици при посегнување во движечката алатка за косење.

- Прилагодувајте ја висината за сечење само при исклучен мотор и запрена алатка за косење.

1. Благо притиснете го на надвор (07/a) и задржете го лостот (07/1) за отклучување.
 - За пониска трева поместете го лостот во правец на предното тркало (07/b).
 - За повисока трева поместете го лостот во правец на задното тркало (07/b).
2. Отпуштете го лостот сè додека не се вкleshти во саканиот степен.

7.2 Косење со корпа за собирање трева (08, 09)

Уредот може да се користи со и без корпа за собирање трева.

Закачете ја корпата за собирање трева

1. Проверете дали е исклучен уредот и дали мирува алатката за косење.
2. Подигнете (08/a) го капакот (08/1).
3. Закачете ја (08/b) корпата за собирање трева (08/2) во држачите.
4. Отпуштете го капакот.

Проверка на нивото на наполнетост

Индикаторот за наполнетост (09/1) преку воздушната струја при косење се притиска на нагоре (09/a). Кога ќе се наполни корпата за собирање трева (09/2), индикаторот за наполнетост прилегува на корпата за собирање трева (09/b). Корпата за собирање трева мора да се испразни.

Откачете ја и испразнете ја корпата за собирање трева

ВНИМАНИЕ! Опасност од исеченици.

Опасност од исеченици при посегнување во движечката алатка за косење.

- Откачете ја корпата за собирање трева само кога алатката за косење мирува.
1. Проверете дали е исклучен уредот и дали мирува алатката за косење.
 2. Подигнете го капакот (08/1).
 3. Издигнете ја корпата за собирање трева (08/2) од држачите и извадете ја на назад.
 4. Испразнете ја корпата за собирање трева.

5. Исчистете ги отворите за издувување (08/3) на индикаторот за наполнетост.
6. Закачете ја корпата за собирање трева (види горе).

7.3 Мулчење со заглавка за мулчење (10, 11)*

* во зависност од моделот, погледнете го упатството за монтажа.

При мулчењето откосот не се собира туку останува на тревата. Прекривката го штити тлото од исушување и го снабдува со хранливи материи. Најдобрите резултати се постигнуваат преку редовно повратно косење за околу 2 см. Само млада трева со меко лиснато ткиво се скапува брзо.

- Висина на трева пред мулчење: макс. 8 см
- Висина на трева по мулчење: мин. 4 см

 **НАПОМЕНА** Прилагодете ја брзината на чекорот со мулчењето, не одете многу брзо.

Ставање на заглавка за мулчење

ВНИМАНИЕ! Опасност од исеченици.

Опасност од исеченици при посегнување во движечката алатка за косење.

- Исклучете го уредот и извлечете го сигурносниот-насаден клуч пред да ја ставите односно отстраните заглавката за мулчење.
1. Исклучување на уредот: Завртете го сигурносниот клуч во позиција за исклучување (Off) (поз. 0) и извлечете го.
 2. Откачете ја корпата за собирање трева.
 3. Подигнете го капакот (10/1) и ставете ја (10/a) заглавката за мулчење (10/2) во окното за исфрлање (10/3). Заклучувањето мора да се вкleshти.

ВНИМАНИЕ! Опасност од оштетување на уредот. Ако не се вкleshти заглавката за мулчење, може да се оштетат заглавката за мулчење и алатката за косење.

- Внимавајте на тоа да се вкleshти заклучувањето.

Отстранување на заглавка за мулчење

1. Исклучување на уредот: Завртете го сигурносниот клуч во позиција за исклучување (Off) (поз. 0) и извлечете го.
2. Подигнете го капакот.
3. Откочете го заклучувањето (11/1) на заглавката за мулчење (11/a).

4. Извадете ја (11/b) заглавката за мулчење (11/2).

7.4 Косење со странично исфрлање (12)*

* во зависност од моделот, погледнете го упатството за монтажа.

⚠ ВНИМАНИЕ! Опасност од исеченици. Опасност од исеченици при посегнување во движечката алатка за косење.

- Ставете го вметокот за странично исфрлање, односно отстранете го само ако моторот и алатката за косење мируваат.

Ставање на вметокот за странично исфрлање

1. Исклучување на уредот: Завртете го сигурносниот клуч во позиција за исклучување (Off) (поз. 0) и извлекете го.
2. Извадете ја корпата за собирање трева и ставете ја заглавката за мулчење, види *Поглавје 7.3 "Мулчење со заглавка за мулчење (10, 11)", страна 478.*
3. Притиснете ја рачката за откопчување (12/1) на капакот за странично исфрлање.
4. Отворете го (12/a) капакот за странично исфрлање (12/2) и задржете го.
5. Вметнете го (12/b) вметокот за странично исфрлање (12/3).
6. Полека затворете го капакот за странично исфрлање (12/2). Капакот за странично исфрлање го обезбедува вметокот за странично исфрлање од испаѓање.

Отстранување на вметокот за странично исфрлање

1. Исклучување на уредот: Завртете го сигурносниот клуч во позиција за исклучување (Off) (поз. 0) и извлекете го.
2. Отворете го и задржете го капакот за странично исфрлање.
3. Извадете го вметокот за странично исфрлање и затворете го капакот за странично исфрлање.
4. Отстранете ја заглавката за мулчење и ставете ја корпата за собирање трева.

7.5 Прилагодување на водечката осовина на телесната големина (13)*

* во зависност од моделот, погледнете го упатството за монтажа.

1. Отворете го (13/a) брзиот затегач (13/1) на вртливият зглоб (13/2).

2. Вртете ја (13/b) водечката осовина (13/3) за вртливите зглобови сè до саканата висина.

3. Затворете го брзиот затегач.

7.6 Стартување и стопирање на алатката за косење (14)

Стартувајте ја алатката за косење само на рамна површина а не во висока трева. На подлогата не треба да има туѓи тела како на пр. камења. Не го подигајте или накривувајте уредот за да го стартувате.

Стартување на алатката за косење

1. Ако сè уште не е направено: Вклучете го струјното напојување (види *Поглавје 6.3 "Вклучување и исклучување на струјното напојување на алатката за косење (06)", страна 477.*)
2. Притиснете го и држете го притиснато копчето за стартување (14/1).
3. Потегнете ја (14/a) безбедносната прачка (14/2) кон водечката осовина (14/3). Алатката за косење стартува.
4. Отпуштете го копчето за стартување и притоа држете ја и понатаму безбедносната прачка.

i НАПОМЕНА Безбедносната прачка не се заглавува. Стискајте ја за време на целото работно времетраење на водечката осовина.

Запирање на алатката за косење

1. Отпуштете ја безбедносната прачка. Ова автоматски доведува до „излезна“ позиција.
2. Почекајте да запре алатката за косење.
3. Исклучете го струјното напојување (види *Поглавје 6.3 "Вклучување и исклучување на струјното напојување на алатката за косење (06)", страна 477.*)

⚠ ВНИМАНИЕ! Опасност од исеченици. Опасност од исеченици при посегнување во движечката алатка за косење.

- Затоа почекајте додека да се смири алатката за косење.
- Пред сите работи на одржување и негување: Исклучете го уредот и почекајте сè додека не запре алатката за косење. Извлекете го сигурносниот клуч и отстранете ги акумулаторските батерии.

7.7 Вклучување и исклучување на погонот на тркалата (15)*

* во зависност од моделот, погледнете го упатството за монтажа.

Може да го вклучите погонот на тркала за да ја движите косачката за трева помеѓу две работни подрачја или до местото за складирање. За тоа не е потребно вклучување на алатката за косење.

И НАПОМЕНА Сигурносниот клуч за струјното напојување на коптитот и на погонот на тркалата не мора да се врти во позиција за вклучување (On) (поз. I).

Вклучување на погонот на тркалата

1. Ставете ја акумулаторската батерија.
2. Притиснете ја прачката за вклучување на преносникот (15/1) кон водечката осовина (15/2) и задржете ја (15/a). Прачката за вклучување на преносникот не се заглавува.

Исклучување на погонот на тркалата

1. Отпуштете ја прачката за вклучување на преносникот. Ова автоматски доведува до „излезна“ позиција.

7.8 Менување на брзината на погонот на тркала (16)*

* во зависност од моделот, погледнете го упатството за монтажа.

Преку коптитот ја прилагодувате брзината на движење на косачката за трева степенасто – во 7 степени–. Погонот на тркала мора да биде претходно вклучен, види *Поглавје 7.7 "Вклучување и исклучување на погонот на тркалата (15)*", страна 480.*

1. Вклучете го коптитот (види *Поглавје 6.4 "Вклучување и исклучување на коптитот*", страна 477.*)
2. Намалете ја брзината: Притиснете го минус-копчето(16/1).
Или:
3. Зголемете ја брзината: Притиснете го плус-копчето(16/2).

7.9 Вклучување и исклучување на Есо-Mode (Еко режим) (16)*

* во зависност од моделот, погледнете го упатството за монтажа.

Во „Есо-Mode“ се намалува бројот на вртежи на моторот. Со тоа се зголемува работното време на акумулаторските батерији.

1. Вклучете го коптитот (види *Поглавје 6.4 "Вклучување и исклучување на коптитот*", страна 477.*)
2. Вклучете го „Есо-Mode“: Притиснете го копчето „Есо-Mode“ (16/3). Копчето свети.
3. Исклучете го „Есо-Mode“: Повторно притиснете го копчето „Есо-Mode“. Копчето се гаси.

8 РАБОТНИ НАПОМЕНИ

Обрнете внимание на безбедносните предупредувања!

И НАПОМЕНА Почитувајте ги локалните регулативи кога може да се користи косачка за трева.

- Обратете внимание на предмети во тревата и отстранете ги од работното подрачје.
- Косете само при добра видливост.
- Косете само со остар нож за сечење.
- Управувајте го уредот само преку водечката осовина.
- Движете го уредот само со брзина на чекорење.
- Движете го уредот секогаш попречно по косината. Да не ја користите косачката за трева угоре или долу по косината и на косини со повеќе од 10° закосување. Бидете особено внимателни при промена на насоката на работа.

Капацитет на косење односно времетраење на користење на акумулаторската батерија

- Капацитетот на косење, односно површината што може да се искоси, зависи од карактеристиките на тревата. Факторите како на пример должината на тревата, густината на тревата, избраната висина на косење и влажната трева влијаат врз капацитетот на косење.
- Оптимално работно време се постигнува со често косење и кратко одржувана трева.
- Честото вклучување и исклучување на косачката за трева за време на процесот на косење исто така го намалува капацитетот на косење како и нецелосно наполнета батерија.
- Вклучувањето на погонот на тркала го намалува капацитетот на косење односно

времетраењето на користење на акумулаторската батерија.

- За оптимизација на капацитетот на косење се препорачува често косење на тревата, поставување на повисока висина на сечење и движење на уредот со брзина на чекорење.

И НАПОМЕНА За да се продолжи времето на користење може да се купи дополнителна акумулаторска батерија.

Совети за косење

- Рамномерна висина на косење 3–5 см, да не се откосува повеќе од половината на висината на тревата.
- Не ја преоптоварувајте косачката за трева! Ако значително опадне бројот на вртежи на моторот поради долга, тешка трева, зголемете ја висината на косење и косете повеќе пати.
- Ветерот и сонцето може да ја исушат тревата по косењето па затоа косете доцна попладне.

9 ОДРЖУВАЊЕ И НЕГА

⚠ ПРЕДУПРЕДУВАЊЕ! Опасност од исеченици. Опасност од исеченици при фаќање на остри и самодвижечки делови од уредот како и во алатките за сечење.

- Пред одржување, нега и чистење секогаш исклучете го уредот. Отстранете ги акумулаторските батерији.
- При работи на одржување, нега и чистење носете секогаш заштитни ракавици.

9.1 Редовни активности на одржување

- Погрижете се сите навртки, завртки и болцни да бидат цврсто затегнати и уредот да биде во добра работна состојба.
- Редовно проверувајте ја корпата за собирање на трева за функционалност и истрошеност.

9.2 Чистење на уредот и алатката за косење

ВНИМАНИЕ! Опасност од вода. Водата во уредот доведува до кратки споеви и уништување на електричните компоненти.

- Не го прскајте уредот со вода.
- За чистење користете исклучиво метличка или четка.

1. Запрете го моторот.
2. Извадете ги акумулаторските батерији.
3. Откачете ја корпата за собирање трева.
4. Превртете го уредот и исчистете ја алатката за косење.

9.3 Контролирање и замена на ножот за сечење

⚠ ПРЕДУПРЕДУВАЊЕ! Тешки повреди од исфрлени делови од ножот. Истрошен, испукан нож за сечење може да се скрши а неговите делови може да се претворат во опасни куршуми.

- Контролирајте го ножот за сечење редовно за оштетувања.
- Не ја користете косачката за трева ако ножот за сечење е истрошен или оштетен.
- Иступавени или оштетени ножеви за сечење да се наострат/заменат само во сервисен центар на AL-KO или овластена специјализирана компанија.

- За да се избегнат вибрации, ножот за сечење и шрафот на ножот секогаш мора заедно да се заменуваат.
- Наострените ножеви за сечење мора да се центрираат. Неурамнотежен нож за сечење води кон силни вибрации и го оштетува уредот.

9.4 Регулација на сајлата за повлекување на погонот на тркала (17)

Сајлата за повлекување на погонот на тркала се издолжува со тек на време. Ако погонот на тркала не се вклучува повеќе додека работи моторот, сајлата за повлекување многу се олабавила и мора да се затегне.

⚠ ВНИМАНИЕ! Опасност од повреда. Остри и самодвижечки делови од уредот (на пр. нож за сечење) како и ненадејно стартувана косачка за трева може да доведат до повреди.

- Сајлата за повлекување се регулира само при исклучен мотор и запрена алатка за косење.
1. Исклучете го струјното напојување и извадете ги акумулаторските батерији (види *Поглавје 6.3 "Вклучување и исклучување на струјното напојување на алатката за косење (06)", страна 477*).

2. Вртете го делот за регулирање (17/1) на сајлата за повлекување (17/2) во насока на стрелката, односно спротивно од стрелките на часовникот, сè додека сајлата за повлекување не се затегне меѓу прачката за вклучување на преносникот (17/3) и точката за држење (17/4).
3. За проверка на регулирањето на сајлата за повлекување: вклучете го уредот, стартувајте го моторот и обидете се да го вклучите погонот на тркала.
4. Ако погонот на тркалата не се вклучува: Повторете ги претходните чекори.

Ако регулирањето на сајлата за повлекување не е успешно: Побарајте го сервисното место на производителот.

9.5 Поправки

⚠ ПРЕДУПРЕДУВАЊЕ! Опасност од повреда при поправки. Нестручни поправки може да доведат до тешки повреди и оштетувања на уредот.

- Поправките смеат да ги изведуваат само сервисни центри на производителот или овластени специјализирани компании!

Побарајте го сервисното место на производителот во следните случаи:

- Моторот повеќе не стартува.
- Уредот има наидено на пречка.
- Ножот за сечење и/или вратилото на моторот се искривени.

- Уредот вибрира и се движи немирно.
- Батериите се испразнети или оштетени.

9.6 USB порта (18)

USB портата (18/1) ја има кај сите косачки за трева опишани во ова упатство за работа ама може да се користи само кај паметните косачки за трева за софтверски ажурирања. Таа не е наменета за полнење на акумулаторски батерии.

ВНИМАНИЕ! Опасност од оштетување на уредот. Батериите на мобилните уреди (на пр. паметни телефони) ќе се уништат ако се стават во USB портата.

- Не ставајте мобилни уреди со батерија во оваа порта.

10 ПОМОШ ВО СЛУЧАЈ НА ДЕФЕКТИ

⚠ ВНИМАНИЕ! Опасност од повреда. Предметите со остри рабови и самодвижечките делови на уредот може да доведат до повреди.

- При работи на одржување, нега и чистење носете секогаш заштитни ракавици!

ℹ НАПОМЕНА Во случај на дефекти, коишто не се наведени во табелата или Вие самите не можете да ги отстраните, обратете се до нашиот кориснички сервис.

Дефект	Причина	Отстранување
Моторот не работи.	Напојувањето со струја на прекинувачот со клуч е исклучено.	Вклучете го напојувањето со струја на прекинувачот со клуч.
	Недостасува акумулаторска батерија или не лежи правилно.	Ставете ја правилно акумулаторската батерија.
	Акумулаторската батерија е празна.	Наполнете ја акумулаторската батерија.
	Ножот за сечење е блокиран.	<ul style="list-style-type: none"> ■ Ослободете го ножот од пречки. ■ Стартувајте ја косачката за трева на пониска трева.
	Кабелот или прекинувачот се дефект.	Не го користете уредот! Побарајте го сервисното место на производителот.
Капацитетот на моторот ослабнува.	Акумулаторската батерија е празна.	Наполнете ја акумулаторската батерија.

Дефект	Причина	Отстранување
	Ножот за сечење е тупав.	Наострете го ножот за сечење кај сервисното место на производителот.
	Има премногу трева во исфрлањето.	<ul style="list-style-type: none"> ■ Отстранете ја тревата. ■ Исчистете го капакот.
Моторот застанува за време на косење.	Ножот за сечење е тупав.	Наострете го ножот за сечење кај сервисното место на производителот.
	Моторот е преоптоварен.	Исклучете ја косачката за трева со акумулаторска батерија, ставете ја на рамна површина или пониска трева и стартувајте ја повторно.
Корпата за собирање на трева не полни доволно	Тревата е влажна.	Оставете ја тревата да се исуши.
	Корпата за собирање трева е запушена.	Исчистете ја решетката на корпата за собирање на трева.
	Премногу трева во каналот за исфрлување или во кукиштето.	<ul style="list-style-type: none"> ■ Исчистете ги каналот за исфрлување и кукиштето ■ Коригирајте ја висината на сечење
	Ножот за сечење е тупав.	Наострете го ножот за сечење кај сервисното место на производителот.
Работното време на акумулаторската батерија значително се намалува.	Висината на сечење е многу ниска.	Наместете го сечењето повисоко
	Тревата е многу висока или многу влажна.	Подобрете ги условите: оставете да се исуши, наместете го сечењето повисоко
	Брзината на косење е многу висока.	<ul style="list-style-type: none"> ■ Успорете ја брзината на косење ■ Исчистете го каналот за исфрлување на тревата / кукиштето, ножот за сечење мора да се врти слободно.
	Косење со полна корпа за собирање трева	Испразнете ја корпата за собирање трева и исчистете го каналот за исфрлување на тревата.
	Истечен е животниот век на акумулаторската батерија.	Заменете ја акумулаторската батерија. Користете само оригинална опрема од производителот.

Дефект	Причина	Отстранување
Акумулаторската батерија не се полни.	Контактите на акумулаторската батерија се нечисти.	Исчистете ги контактите на акумулаторската батерија со неметален предмет и напрскајте ги со контакттен спреј. Внимание: Не предизвикувајте краток спој на контактите на акумулаторската батерија со метален предмет!
	Акумулаторската батерија или уредот за полнење се дефект.	Нарачајте резервни делови кај производителот.
	Акумулаторската батерија е премногу топла.	Оставете ја акумулаторската батерија да се излади.
Кокпитот е вклучен ама моторот не работи.	Напојувањето со струја на прекинувачот со клуч е исклучено.	Вклучете го напојувањето со струја на прекинувачот со клуч.
Приказот за грешка на кокпитот свети.	Акумулаторската батерија не лежи правилно.	Ставете ја правилно акумулаторската батерија.
Пораки за грешка на Смарт копчето	Причини и отстранување: види <i>Поглаве 3.9 "Смарт копче (03)"*, страна 472.</i>	

11 ТРАНСПОРТ

11.1 Транспортирање на уредот

ВНИМАНИЕ! Опасност од оштетување на алатката за косење. При најниската висина на косење може да се оштети алатката за косење при возење преку степеници, рабови или тротоари.

- За транспортот ставете ја висината на косење на највисокиот степен.

1. Запрете ја алатката за косење и почекајте додека не застане.
2. Поставете ја највисоката висина на косење.
3. Завртете го прекинувачот со клуч во позиција за исклучување (Off) (поз. 0).

Транспортирајте го уредот помеѓу две работни подрачја

- Движете го уредот со најголема висина на косење до работното подрачје.
- За полесно возење вклучете го погонот на тркалата*.
- За носење на уредот користете ја водечката осовина и предната рачка за носење*.

* во зависност од моделот, погледнете ги техничките податоци.

Транспортирајте го уредот во возило

- Отстранете ги акумулаторските батерии.
- Склопете ја водечката осовина.
- Обезбедете го уредот во возилото од превртување и лизгање.
- Обезбедете го уредот против удари од околни предмети.
- Не ставајте предмети врз уредот.

11.2 Транспортирање на акумулаторски батерии

Пред транспортот направете ги следните мерки:

1. Исклучете го уредот.
2. Извадете ги акумулаторските батерии од уредот.
3. Спакувајте ги прописно акумулаторските батерии (види горе).

И НАПОМЕНА Номиналната енергија на акумулаторската батерија изнесува повеќе од 100 Wh! Поради тоа земете ги во предвид следниве упатства за транспортирање!

Вклучената литиум-јонска батерија подлежи на законските прописи за опасни материи но

сепак може да се транспортира под упростени услови:

- Акумулаторската батерија може да ја транспортира приватниот сопственик на улица без други додатоци доколку истата е спакувана малопродажно и транспортот служи за приватни цели.
- Комерцијалните корисници кои го извршуваат транспортот во врска со нивната главна дејност (на пр. испораки од и кон градилишта или презентации) може да го земат исто така во предвид ова упростување.

Во двата горе наведени случаи мора задолжително да се преземат мерки за да се спречи ослободување на содржината. Во други случаи задолжително треба да се запазат прописите за опасни материји! При непочитување, на испраќачот и во даден случај на транспортерот, им се закануваат строги казни.

Други напомени за транспорт и испорака

- Литиум-јонските акумулаторски батерии се транспортираат односно испраќаат само во неоштетена состојба!
- За транспорт на акумулаторската батерија користете ја исклучиво оригиналната картонска кутија или соодветна кутија за опасни материјали (не е потребно кај акумулаторски батерии со помалку од 100 Wh номинална енергија).
- Залепете ги отворените контакти на акумулаторската батерија за да спречите краток спој.
- Обезбедете ја акумулаторската батерија во пакувањето против лизгање за да спречите оштетувања на батеријата.
- Обезбедете ја точната ознака и документација на пратката при транспорт односно испорака (на пр. пакетна служба или шпедиција).
- Информирајте се претходно дали е можен транспорт со избраният давател на услуги и пријавете ја пратката.

Ви препорачуваме повикување на стручно лице за опасни материји за подготовката на пратката. Исто така запазете ги евентуалните дополнителни национални прописи.

12 СКЛАДИРАЊЕ

По секоја употреба темелно исчистете го уредот и – ако има – поставете ги сите

заштитни капаци. Чувајте го уредот на суво место што може да се заклучува и надвор од дофат на деца.

12.1 Складирање на косачката за трева со акумулаторска батерија

⚠ ВНИМАНИЕ! Опасност од повреда. Ако за време на складирањето уредот биде достапен на деца или неовластени лица, може да дојде до повреди.

- Чувајте го уредот недостапен за деца и неовластени лица.
- Складирајте го уредот само ако се извадени акумулаторските батерии.

ВНИМАНИЕ! Опасност од пробивање и губење на лични податоци. Косачката за трева пристапува на интернет и може да управува уреди во „Smart Home“ и „Smart Garden“.

- Складирајте го уредот само без акумулаторски батерии и добро обезбедено од пристап на неовластени лица.
1. Исклучување на уредот: Извлечете го сигурносниот-насаден клуч.
 2. Ставете ја висината на косење на највисокиот степен.
 3. Извадете ги акумулаторските батерии.
 4. Оставете го моторот да се излади.
 5. Темелно исчистете го уредот.
 6. Сите метални делови намачкајте ги тенко со масло или силикон за заштита од корозија.
 7. Склопете ја водечката осовина.
 8. Чувајте го уредот на суво, чисто место кое е заштитено од мраз. Покријте го со церада што пропушта воздух за заштита од прав. Не користете пластична фолија за да избегнете акумулација на влага.

12.2 Складирање на акумулаторската батерија и уредот за полнење

ℹ НАПОМЕНА За детални информации почитувајте ги посебните упатства за употреба за акумулаторската батерија и за полначот.

13 ОТСТРАНУВАЊЕ

Информации за Законот за електрични и електронски уреди



■ Старите електрични и електронски уреди не припаѓаат во куќниот отпад туку треба да се достават до посебно соборно место односно место за отстранување!

- Старите батерии или акумулатори коишто не се цврсто вградени во стариот уред мора да се извадат пред предавањето! Нивното отстранување се регулира преку Законот за батерии.
- Сопствениците односно корисниците на електрични и електронски уреди се законски обврзани за нивно враќање по нивната употреба.
- Крајниот корисник е лично одговорен за бришењето на неговите лични податоци на стариот уред за отстранување!

Симболот на прецртана канта за отпадоци значи дека електричните и електронските уреди не смеат да се фрлаат заедно со другиот куќен отпад.

Електричните и електронските уреди може да ги предадете бесплатно на следниве места:

- Јавни законски места за отстранување односно соборни места (на пр. комунални соборни места)
- Продажни места на електрични уреди (стационарни или онлајн), доколку трговците се обврзани за враќање или доброволно го нудат истото.

Овие изјави важат само за уреди кои се монтираат и продаваат во државите на Европската Унија и тие што подлежат на Европската Директива 2012/19/ЕУ. Во државите надвор од Европската Унија може да важат поинакви одредби за отстранување на стари електрични и електронски уреди.

Информации за Законот за батерии



■ Старите батерии и акумулаторите не припаѓаат во куќниот отпад туку треба да се достават до посебно соборно место односно место за отстранување!

- За безбедно вадење на батериите или акумулаторите од електричниот уред и за информации за нивниот тип односно хемискиот систем почитувајте ги останатите податоци во рамки на

упатството за работа или упатството за монтирање.

- Сопствениците односно корисниците на батерии и акумулатори се законски обврзани за нивно враќање по нивната употреба. Враќањето се ограничува на предавањето на количини од едно општо домаќинство.

Старите батерии може да содржат штетни материји или тешки метали кои се штетни за животната средина и здравјето.

Понатамошната обработка на старите батерии и користењето на ресурсите содржани во нив допринесува до заштита на овие две важни добра.

Симболот на прецртана канта за отпадоци значи дека батериите и акумулаторите не смеат да се фрлаат заедно со другиот куќен отпад.

Ако покрај тоа под кантата за отпадоци стојат знаците Hg, Cd или Pb, тоа стои за следново:

- Hg: Батеријата содржи повеќе од 0,0005 % жива
- Cd: Батеријата содржи повеќе од 0,002 % кадмиум
- Pb: Батеријата содржи повеќе од 0,004 % олово

Акумулаторите и батериите може да ги предадете бесплатно на следниве места:

- Јавни законски места за отстранување односно соборни места (на пр. комунални соборни места)
- продажни места на батерии и акумулатори
- соборни места од заедничкиот соборен систем за уреди-стари батерии
- соборно место на производителот (во случај ако не е член на заедничкиот соборен систем)

Овие изјави важат само за акумулатори и батерии кои се продаваат во државите на Европската Унија и тие што подлежат на Европската Директива 2006/66/ЕУ. Во државите надвор од Европската Унија може да важат поинакви одредби за отстранување на акумулатори и батерии.

14 КОРИСНИЧКИ ЦЕНТАР/СЕРВИС

Ако имате прашања во врска со гаранцијата, поправка или резервни делови обратете се на најблискиот сервисен центар на AL-KO.

Истиот ќе го најдете на интернет на следната адреса:

www.al-ko.com/service-contacts

15 ГАРАНЦИЈА

Можните материјални грешки или грешки во производството ги отстрануваме за време на законски определениот гарантен рок, во согласност со нашиот избор, по пат на поправка или испорака на резервен дел. Гарантниот рок се определува за секој поединечен случај, според законот на државата, во која бил купен производот.

Нашата обврска за гаранција важи само при:

- почитување на упатството за употреба
- Прописно ракување
- Употреба на оригинални резервни делови

Гаранцијата се поништува при:

- Обиди за самостојни поправки
- Обиди за самостојни технички измени
- Непрописна примена

Од гаранцијата се исклучени:

- Оштетувања на бојата предизвикани од нормално абење
- Изабени делови, кои на табелата за резервни делови се означени со рамка xxxxxx (x)

Гарантниот рок започнува со купување од страна на првиот краен корисник. Меродавен е датумот на сметката за плаќање. Обратете се со овој гарантен лист и со оригиналната сметка кај продавачот или во најблиската овластена служба за односи со корисниците. Со оваа гаранција, законските права на купувачот во однос на продавачот остануваат непроменети.

Russia

Импортер в Российской Федерации

ООО «АЛ-КО КОБЕР», 107553, г.Москва, ул.Большая Черкизовская, д.24а, стр.1, пом.76, тел.
8-800-550-1931, info@al-ko.msk.ru

Ukraine

ТОВ АЛ-КО КОБЕР

вул. Броварська 156, 07442

с. Велика Димерка, Броварський район,

Київська область, Україна

Телефон/факс: +38 044 392-07-08 / 09

UK

Imported by: AL-KO Gardentech UK Ltd, Murray way, Wincanton, Somerset, BA9 9RS / UK | +44 (0) 1963
828055

shop.uk@al-ko.com | www.alko-garden.uk

AL-KO GERÄTE GmbH | Head Quarter | Ichenhauser Str. 14 | 89359 Kötz | Deutschland

Telefon: (+49)8221/203-0 | E-Mail: gardentech@al-ko.de | www.al-ko.com

AL-KO Service: www.al-ko.com/service-contacts