



AUFBAUANLEITUNG



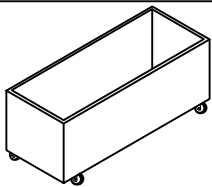
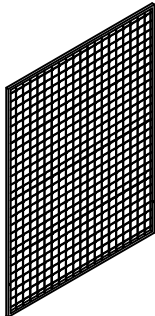

Artikel: Pflanzkasten mit Spalier

Lesen Sie sich die Anleitung vor der Montage sorgfältig durch.

Vielen Dank für den Kauf dieses Qualitätsprodukts. Prüfen Sie bitte, ob sich durch die Lieferung Kleinteile gelöst haben. Entfernen Sie alle Einzelteile aus der Packung und legen Sie diese auf einer weichen Oberfläche, wie einen Teppich oder einen Stoff aus, um Kratzer zu vermeiden. Vergleichen und zählen Sie alle Teile, wie unten angegeben.

Es wird empfohlen, die Montage mit zwei oder mehreren Personen durchzuführen.

Liste der Einzelteile		
Artikel	Beschreibung	Anzahl
A		1
B		1
C		3

Zubehör Liste				
Nummer	Beschreibung	Skizze	Größe	Menge
1	Inbusschraube		M6x40	2
2	Mutter		M6	2
3	Unterlegscheibe		Ø7 x Ø12mm	2
4	Schraubenschlüssel			1
5	Inbusschlüssel		4mm	1

Schritt 1

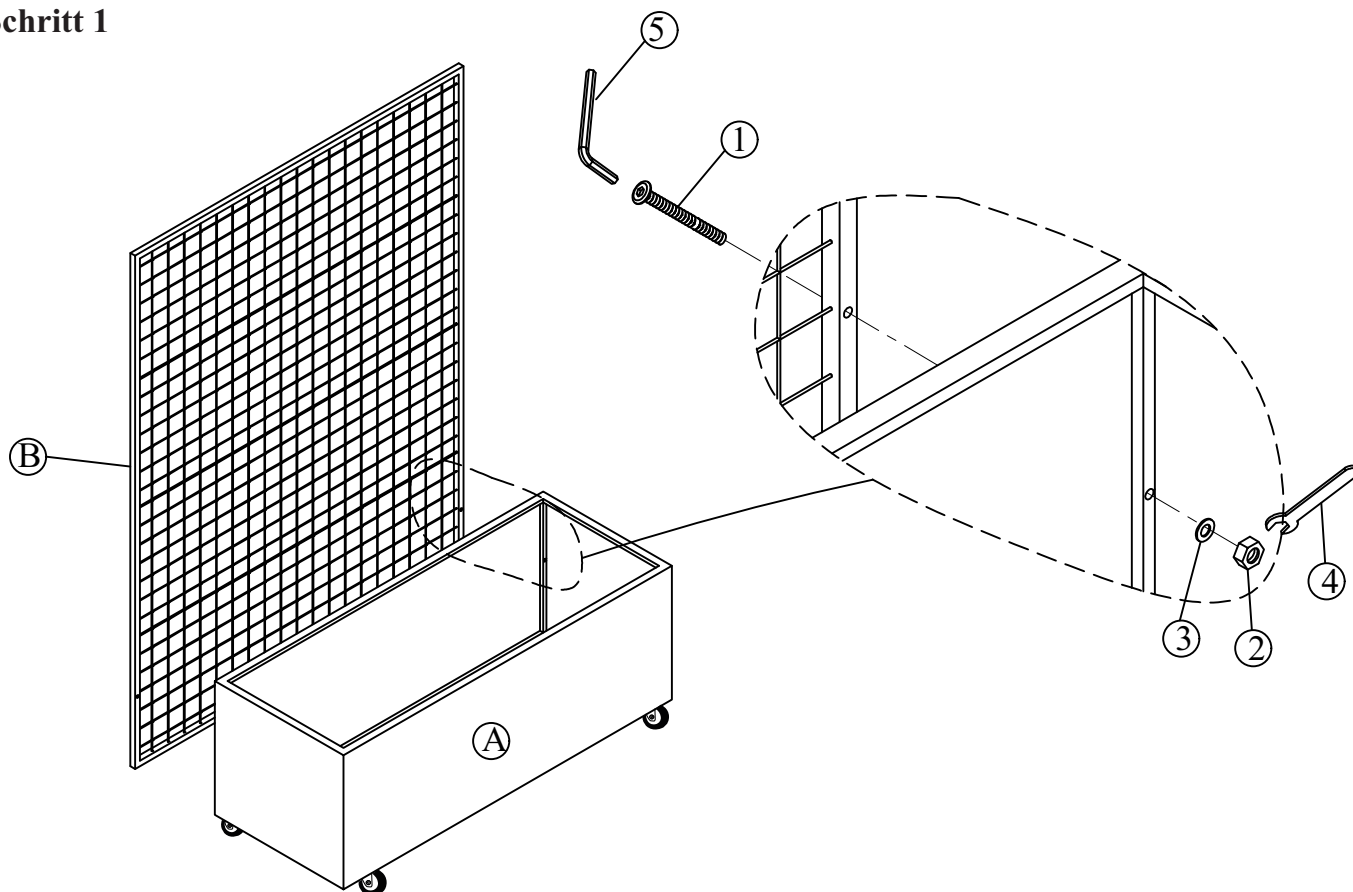

AUFBAUANLEITUNG

Artikel: Pflanzkasten mit Spalier

Lesen Sie sich die Anleitung vor der Montage sorgfältig durch.

Vielen Dank für den Kauf dieses Qualitätsprodukts. Prüfen Sie bitte, ob sich durch die Lieferung Kleinteile gelöst haben. Entfernen Sie alle Einzelteile aus der Packung und legen Sie diese auf einer weichen Oberfläche, wie einen Teppich oder einen Stoff aus, um Kratzer zu vermeiden. Vergleichen und zählen Sie alle Teile, wie unten angegeben.

Es wird empfohlen, die Montage mit zwei oder mehreren Personen durchzuführen.

Schritt 2

